



Instruktionsbok



POLARVAGNEN.SE

Gratulerar till er nya Polarvagn

Innan Ni börjar använda vagnen bör Ni läsa igenom denna instruktionsbok. Boken innehåller de tips och råd som Ni behöver för att kunna använda och sköta om er Polarvagn på bästa sätt.

Våra återförsäljare och serviceverkstäder finns hittar ni på www.polarvagnen.se

SoliferPolar AB utvecklar sina vagnar ständigt, vi förbehåller oss rätten till att ändringar av utrustning, form och teknik kan ske.

Smärre avvikelser från instruktionsbokens uppgifter kan därför i undantagsfall förekomma.

Denna instruktionsbok eller delar av den får inte mångfaldigas eller kopieras utan SoliferPolar AB tillåtelse.

Vi reserverar oss för eventuella felskrivningar.

Brott mot copyright beivras.

Vi hoppas du skall trivas med din Polarvagn!

802391

Soliferpolar AB - Version 1

Copyright © SoliferPolar AB 2023

Vagnsmodell:
Modellår:
Chassinummer:
Registreringsnummer:
Nyckelnummer:

Ägare:-----

Namn:-----

Adress:-----

Telefon:-----

Vid all korrespondens med återförsäljare ska följande uppgifter anges:

Modell, Modellår, Chassinummer, Registreringsnummer. Uppgifterna finns i registrerings- eller garantibeviset.

Om din Polarvagn får ny ägare ska Du låta denna bok följa med vagnen.

Vid körning och användning av husvagnen finns det vissa saker man måste tänka på.

Särskild viktigt är det att läsa om varningar och säkerhetsföreskrifter. Inne i samt utanpå husvagnen finns det gula varningsdekaler som man måste ta hänsyn till vid användning av vagnen.

Innan vagnen lastas ska vagnens total- och tjänstevikt kollas. Vikterna står angivna i registreringsbeviset. Tänk på att inte överlasta vagnen.

Vid montering av extrautrustning minskar lastvikten i husvagnen. Var noga med att luftrycket är rätt. Följ i första hand bilens rekommendationer om storleken på kultrycket.

All montering av extrautrustning på utsidan av vagnen måste göras av auktoriserad verkstad.

Viktigt

Då många campingplatser kräver ett intyg på att vagnens gasolsystem har provtrycks bör man se till att vagnen har ett giltigt provtryckningsintyg från bilprovningen eller auktoriserad verkstad.

Följande handlingar skall medfölja husvagnen:

- Provtryckningsintyg.
- Rätt instruktionsbok.



Checklista	6	Mover	19
Trafiksäkerhet	7	ATC	19
Elsäkerhet	7	Inredning.....	20
Ventilation.....	7	Tvätttråd	20
Brandsäkerhet	7	Överbäddsskåp.....	20
Gasol.	8	Ställbara sängar med uppfällbar huvudände.....	21
Koppling.....	9	Bädda ned midsittgruppen	22
Säkerhetskoppling AKS 3004	9	Förvaringsutrymme.....	22
Översikt säkerhetskoppling.....	10	Dynor och överkast	23
Koppling till bilen	11	Invändig belysning	24
Koppla från bilen	11	Utvändig belysning.	24
Hur man lastar husvagnen	12	Elsystem 12 V	25
Teknisk data	12	Säkringar	25
Slitage.....	12	Batteri	26
A-mått	13	Skötsel av batteri.....	27
Montera förfält	13	Batteriladdare	27
Kaross.....	14	Användning av batteriladdare.....	27
Ventilationssystem	14	Batteribooster.....	28
Lastutrymme	15	Kontrollpanel 12 V	29
Vid punktering	16	Rörelsedetektor.....	29
Chassi.....	16	Fläktar	30
Stödben	17	Elsystem 230 V	31
Bromsar	17	Belastningsvakt.....	32
Skötsel och underhåll.....	17	Antennsystem.....	33
Däckuppgifter	18		
Byte av hjul.....	18		

Anslutning av kabel-tv	33	Avkalkning av vattensystem	49
Gasol	34	Cityvatten	49
Gasolkoffert	34	Ventilationssystem	50
Gasolflaskor	35	Tackluckor, takfönster och ventilatorer	50
Byte av gasolflaska	35	Ventilationsluckor.....	51
Automatisk gasolomkopplare	36	Avloppssystem	52
Avstängningsventil.....	36	Tömning av avloppssystem.....	52
Läckindikator.....	36	Rengöring av avloppstank	53
Gasoltest.....	37	Uppvärm t avlopp	53
Kontroll av gasolsystem	38	Toaletter	54
Gasoluttag i koffert/utvändigt uttag.....	38	Tvättning av vagn	55
Spis och ugn.....	39	Polering av ruta	55
Tändning av spis.....	39	Dynor och överkast	56
Spis 2-lågig med induktionshäll.....	40	Uppställning	57
Gasolugn vid induktionshäll	40	Långtidsuppställning	58
Kylskåp.....	41	Vintercamping	59
Värmesystem	42	Fjällkoppling	60
Reglering av värme.....	43	Måttuppgifter	61
Golvvärme	43	Reservdelar	67
Luftning värmesystem	44	Egna anteckningar.....	68
Påfyllning av vätska	45		
Byte av vätska.....	45		
Fläktar	46		
Vattensystem.....	47		
Påfyllning av färskvatten	47		
Tömning av färskvatten.....	48		
Rengöring av vattentank	48		

Checklista innan avfärd

Gör följande inne i vagnen:

Plocka undan alla lösa föremål från bord, pentry och hyllor.

Kontrollera att dörren till kylskåpet är låst.

Lås fast vikdörren, sängens ribbotten och överbäddsskåp med transportsäkring.

Stäng skåpluckor och lådor.

Stäng fönstren och takluckorna.

Kontrollera att ventilspjället i toaletten är stängd.

Dra ner och lås fast TV-antennen.

Släck alla lampor.

Gör följande utanför vagnen:

Dra ur 230 V från uppställningsplatsens nätuttag om du står vid en sådan, samt kontakten i vagnens intag.

Kontrollera att alla luckor och lock är låsta.

Lås ytterdörren.

Veva upp stödbenen.

Gasolflaskan måste vara stängd under färd. Det är inte tillåtet att använda gasolstrutningen under färd.

Ska du ska framföra ekipaget när det råder vinterväglag måste både dragbilen och vagnen ha godkända däck för underlaget.

Trafiksäkerhet

Som ägare och- eller förare av husvagnen är du ansvarig för att säkerställa att fordonet är säkert och lämpligt för trafik, därför ber vi dig att läsa igenom instruktionsboken innan vagnen körs i trafik.

Läs noga igenom instruktionsboken även om du är van att köra med husvagn. På så sätt kan du undvika felhantering och skador på husvagn och utrustning. Rätt hantering av husvagnens alla tekniska detaljer ökar körglädjen och bidrar till att husvagnen behåller sitt värde.

På och inne i husvagnen finns det gula varningsdekaler som man måste ta hänsyn vid användning av vagnen. Särskilt viktigt är det att läsa om varningsrutorna i instruktionsboken, dessa varningsrutor innehåller varningar och föreskrifter som man måste ta hänsyn till vid användning av vagnen.

Elsäkerhet

För att ansluta 230 V, använd jordad elkabel 3x2,5 mm² som är godkänd för utomhusbruk och effektuttag 3600 W.

Anslut elkabeln till jordat eluttag.

Se till att elkabeln placeras så att den inte riskerar att skadas.

Skadad elkabel ska bytas.

Ventilation

Kontrollera att ventilationsvägarna är fria.

Husvagnens friskluftintag är placerade under golvet. Se till att frisk luft kan cirkulera under husvagnen vid djup snö.

Takluckor och ventiler ska vara fria. Se till att husvagnens säkerhetsventilation inte hindras. Efter snöfall ska ventilationen i takluckor och ventiler hållas öppna.

Brandsäkerhet

För att kunna släcka en mindre brand i husvagnen rekommenderas att en pulversläckare av minst 2 kg finns i vagnen. Enbart vatten vid släckningsarbetet rekommenderas ej.

Om dörren blir blockerad kan öppningsbara fönster användas som nödutgång. Se till att öppningsbara fönster ej är blockerade.

Åtgärder vid brand:

- Stäng gasolflaskans huvudkran i gasolkofferten.
- Flytta om möjligt gasolflaskor i säkerhet. Gasolflaskor är tryckkärl som inte får utsättas för hög temperatur. Om gasolflaskorna inte kan flyttas i säkerhet så utrym närområdet.
- Frånkoppla 230 V-elförsörjningen.
- Informera brandpersonalen om gasolflaskornas placering.

Gasol

Gasol är en extremt brandfarlig gas. Gasol ska hanteras med respekt.

Gasolflaskans huvudkran ska vara stängd under färd enligt EU-direktiv (2001/56/EG*2006/119/EG). Nationella eller lokala regler kan förekomma.

På bensinstation ska gasolapparater vara släckta.

I garage, på färja eller i annat slutet utrymme ska gasolapparater vara släckta och gasolflaskans huvudkran ska vara stängd.

Stäng gasolflaskans huvudkran då husvagnen inte används.

Se till att ingen eld, glöd eller heta föremål som kan antända gasolen finns i närheten vid byte av gasflaska.

Täthetsprova gasolsystemet med läckagetestaren vid byte av gasolflaska.

Vid misstanke om läckage: stäng gasolflaskans huvudkran.
Vädra noga. Kontakta fackman för felsökning och åtgärd.

Gasolsystemet ska täthetsprovas av fackman årligen.

Reparationer på gasolsystemet ska utföras av fackman.

Endast gasol av typ propan eller butan får användas till husvagnens gasolapparater (vanlig gasol).

Säkerhetskoppling AKS 3004

Vagnarna är utrustade med en säkerhetskoppling. Kopplingen är utrustade med friktionsbelägg som innebär att vagnen uppför sig stabilare med mindre risk för sidovängningar under färd.

Beläggen är enkelt utbytbara. För att skydda vagnen från stöld finns ett stöldlås att köpa som passar kopplingen.

Det är viktigt att dragkulan är ren, fri från färg och fett. Fett på kulan gör att friktionen minskar och därmed funktionen. Smuts och färg fastnar på beläggen och gör att ett oljud kan uppstå.

Kopplingen har kopplingshandtag och stabiliseringshandtag (se bilder nedan)

Läge 1 = Kopplingshandtag stängt.

Läge 2 = Stabiliseringshandtag öppet, stabiliseringshandtag frånkopplad

Läge 3 = Stabiliseringshandtag stängt, stabilisering aktiverad.



Skötsel och underhåll AKS 3004

Med undantag av friktionsbeläggen är AKS underhållsfri.

Vi rekommenderar ändå att alla rörliga komponenter rengörs noggrant efter användning och rörliga delar kan behövas smörjas in med jämna mellanrum. Ytorna får endast förses med en tunn fettfilm.

Typ av fett:
Multifunktionsfett

Tillåtna rengöringsmedel:
Förtunningsmedel, sprit, bromsrengöring.

Olja eller fett får inte hamna på friktionsytan och/eller i kulhandsken under smörjningen.

Dragkulans yta måste alltid vara fri från smuts, damm, rost, repor, fett och färg.

Rengör inte friktionsbeläggen!

Rengjorda friktionsbelägg har ett kraftigt reducerat dämpningsmoment.

Byt ut förorenade eller utslitna friktionsbelägg omedelbart!

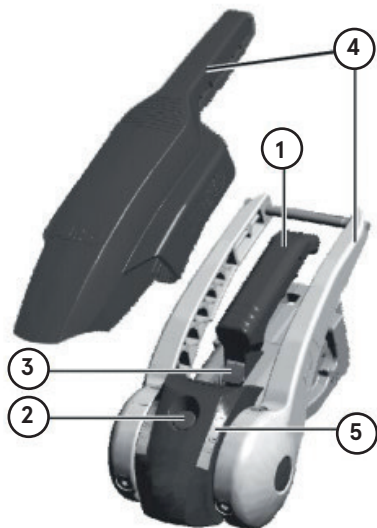

Översikt säkerhetskoppling

Säkerhetskopplingen är utrustad med säkerhetsindikatorer för korrekt koppling på kulan och friktionsbeläggens/kulans slitage (se bilder).

1. Kopplingshandtag
2. Kopplingsindikator – Grön markering syns: Vagnen är korrekt kopplad på kulan.
3. Slitageindikering för koppling/kula.

Grönmarkering syns: Friktionsbeläggen fram och bak är ok, Kopplingskulan är ok.

Grön markering syns inte längre: Friktionsbeläggen fram och bak är utslitna. Byt friktionsbelägg!

Ø kopplingskula < 49 mm, Byt kopplingskula!

4. Stabiliseringshandtag.

5. Kulkopplingskydd Soft Dock, slitageindikering för friktionsbelägg. Vid kontroll måste AKS vara påkopplad och stabiliseringshandtaget nedtryckt till ett kännbart motstånd.

Pil nedan för Soft Dock-markeringen 1 –
grön: Friktionsbeläggen till vänster och höger är OK
röd: Friktionsbeläggen till vänster och höger är utslitna. Byt friktionsbelägg!

Pil vid Soft Dock-markeringen 2: AKS är stängt.

Koppling till bilen

1. Veva upp samtliga stödben på vagnen.
2. Backa in bilen mot kulkopplingen på dragbommen. Dra stabiliseringshandtaget uppåt till läge 2 och lyft kopplingshandtaget på kulkopplingen.
3. Lossa parkeringsbromsen. Var försiktig om vagnen står i en sluttning.
4. Ta tag i kopplingshandtaget på kulkopplingen och lyft dragbommen genom att veva ner stödhjulet (dragbommen får inte lyftas med handtaget).

Sänk sedan ner kulkopplingen över bilens dragkula genom att veva upp stödhjulet. Kulkopplingen snäpper automatisk vid tillräckligt kultryck.

5. Tryck stabiliseringshandtaget nedåt till läge 3.
6. Kontrollera att kulkopplingen sitter fast ordentligt på dragkulan. Kulkopplingen är rätt tillkopplad när den grända markeringen på säkerhetsindikatorn är synlig.
7. Koppla vajern för säkerhetsbromsen till avsedd plats på bilens draganordning, inte runt kulhalsen.
8. Anslut elkontakten till bilen. Se till att kabeln inte tar i marken.
9. Veva upp stödhjulet och hissa upp stödhjulsbenet så långt det går. Lås stödhjulsbenet ordentligt i upphissat läge med låsvredet.
10. Kontrollera att det är rätt lufttryck i däck.
11. Kontrollera att lufttrycket i dragbilens bakdäck är 20 kPa.

Funktion och manövering, så kopplas de rätt.



Sätt AKS™ på kulan med hjälp av kopplingsgreppet (kulan måste vara fettfri och blank). Tryck ner kopplingshandtaget.



Tryck ner stabiliseringshandtaget. AKS™ är nu körklar.

Koppla från bilen

1. Koppla bort elkabeln och säkerhetsvajern.
2. Koppla ur stabiliseringen.
3. Drag manöveröverhandtaget snett uppåt till öppet läge. Veva ner stödhjulet.

För att koppla av släpet måste påskjutsbromsen vara utdragen, dvs gummibälgen är sträckt.

Hur man lastar husvagnen

När vagnen ska lastas måste hänsyn tas till vagnens totalvikt och tjänstevikt.

Lastens vikt plus tjänstevikt (den tomma vagnens vikt inkl. 40 L vatten) får inte överstiga totalvikten.

Total- och tjänstevikt står angivna i registreringsbeviset.

Placera den tyngre lasten mitt i vagnen ovanför hjul- axeln. För mycket last framför axlarna ger onormal belastning på bilen. För mycket last bakom axlarna gör vagnen baktung.

Fördela lasten jämnt i vagnen. Lasta ungefär lika mycket på höger som på vänster sida och ungefär lika mycket fram som bak.

Undvik att överlasta gasolkofferten, detta på grund av att kultrycket kan bli för högt. Kultrycket är det tryck som vilar på bilens dragkrok.

Är kultrycket för lågt blir vagnen instabil och får sämre köregenskaper. Är kultrycket för högt blir bilen osäker i styrningen.

Kultrycket minskar vid högre hastigheter.

Rekommenderat kultryck är 75-95 kg, om bilens föreskrifter inte säger något annat.

När du lastar i gasolkofferten tänk på att om du kör i regn så kan det tränga in vatten i kofferten. Detta skadar inte vagnen men det kan vara olämpligt för lasten.

Teknisk data och chassinummer

Husvagnens tekniska data framgår av registreringsbeviset, där finns även vagnens chassinummer angivet. Numret är även instansat på höger rambalk under dörren.

Slitage

Vid normal användning av husvagnen får man räkna med en del slitage. Det är normalt och inget som kan ligga till grund för garantianspråk.

Chassi och dragbom är gjorda för att kopplas till en personbil med dess fjädersegenskaper. SoliferPolar AB fråntar sig allt ansvar om vagnen kopplas till fordon med för styv fjädring, typ lastbilar, bussar och vissa äldre jeepar.

Kontakta din SoliferPolar återförsäljare för att säkerställa att din dragbil är godkänd.

A-mått

A-måttet är längden från marken, genom hela förtältsskenan och ner till marken igen (ca 30 cm ut från sidan). Lättast mäter du med hjälp av ett snöre.

Polars A-mått

Polar 520 - 962 cm

Polar 560 - 1018 cm

Polar 590 - 1046 cm

Polar 620 - 1074 cm

Polar 650 - 1102 cm

Polar 680 - 1130 cm

Polar 730 - 1186 cm



Öppning på tältlist



Skena för hjulhus

Montera förtält på husvagn

Det finns färdiga spår på båda sidorna av vagnen för montering av förtältet. På tältlisten fram och bak finns det en öppning. Här trär man in förtältet. Även på undersidan av vagnen finns det spår, samt över hjulhuset. Se bilder.

Kaross

Karossen är tillverkad i en så kallad sandwichkonstruktion. Väggar och gavlar är uppbyggda av 0,6 mm aluminiumplåt (vissa modeller har 0,8 mm slät aluminiumplåt på sidoväggarna), 37 mm isolering (cellplast) och en tapetserad plywood på insidan. Taket är uppbyggt av likvärdig isolering och plywood, och 0,6 mm slät aluminiumplåt. Detta är ihoplimmat i en vakuumpress till ett så kallat sandwich-element.

Golvet består av 5 mm plywood på översidan, 44 mm isolering (cellplast) och 5 mm plywood på undersidan. Golvet är limmat på samma sätt som väggar, tak och gavlar.

Vattensamling kan bildas på taket vid regn och snö, detta belastar konstruktionen av vagnen på ett onormalt sätt. Man kan då med hjälp av stödbenen luta vagnen fram- och/eller bak för att avlasta konstruktionen.

Vagnen är utrustad med markislistor på gavlarna och i övrigt är den försedd med lister för tält och vagnskappor. Även vänster sida av vagnen har en tältlist som till exempel kan användas för ditt vintertält på sommaren.

Ventilationssystem

Före användning av vagnen ska man se till att friskluftsintagen, takluckor, takfönster och ventilatorer är helt fria från snö och annat som kan hindra cirkulationen.

Intag för friskluft och ventiler får under inga förhållanden täppas till.

Inga ändringar eller ingrepp får göras i ventilationssystemet.

Ventilationssystemet är utfört enligt Sprängämnesinspektionens föreskrift om förbränningsapparater och ventilationsanordningar i husvagn. En gasolanläggning kräver god luftväxling.

Ventilationssystemet i vagnen är utfört så att tillgången på luft blir fullt tillräcklig även om dörr, fönster och takluckor är stängda.

Luften kommer in genom öppningar i golvet vid konvektorerna. Den förbrukade luften går ut genom ventilatorerna och takluckorna i taket och detta ger en fullgod ventilation även när takluckorna är stängda.

Ventilationsöppningarnas placering finns på skissen ventilationsöppningar i dokumentmappen som medföljer vagnen.

Förbränningsgaserna från kylskåpet leds ut genom en speciell ventil.

Tänk på följande angående ventilationen:

Takluckor och ventilatorer är konstruerade så att luftväxlingen ökar med ökande fartvind. När vagnen används samlas smuts och damm i ventilationsöppningarna. Dessa måste därför rengöras minst en gång per år för att ventilationen ska fungera som den ska.

Fönster

Ventilation är ett effektivt medel mot kondens på fönstrets insida. Luftfuktigheten påverkas av ventilationen. Om kall luft värms upp förmår den ta upp det fria vattnet (imman).

Kondensen kommer och går beroende på temperatur, luftfuktighet, om det är fler personer i vagnen än vad ventilationen är godkänd för, blöta kläder eller skor. Det är alltså inget fel på ditt husvagnsfönster om det blir kondens mellan rutorna. Men det kan hända att du får vänta ett tag innan kondensen försvinner.

Ventilationsläge

Fönstret går att ställa i ventilationsläge. För att ställa fönstret i detta läge, stänger man vridreglaget så att greppet griper runt karmens smalsida.

Ventilationsluckor

Vissa vagnar är utrustade med ventilationsluckor för extra ventilation. Luckornas antal varierar beroende på modell.

På vagnens utsida sitter det ventilationsgaller. Undvik att spola vatten genom dessa galler vid tvättning av vagnen.

Ventilationsluckan öppnas med vredet som sitter mitt på luckan.

Takluckor och ventilatorer

Takluckor och vattentäta ventilatorer ingår i ventilationssystemet och har till uppgift att släppa ut luft. Alla takluckor är öppningsbara och utrustade med myggnät. Takluckan i mitten av vagnen är även utrustad med en mörkläggningsgardin.

Lastutrymme

De flesta modellerna har ett extra lastutrymme under sittgruppen fram. Utrymmet har en plastbalja där det går bra att förvara t ex skidor m.m. Belysningen tänds och släcks med en strömbrytare i lastutrymmet.

Utrymmet kommer man åt utifrån genom en låsbar lastlucka. Vissa modeller är även utrustade med ett extra lastutrymme bak i vagnen.

I utrymmet går det bra att förvara t ex utemöbler m.m. I utrymmet finns belysning som tänds och släcks med en strömbrytare på LED-listen i lastutrymmet.

Utrymmet kommer man åt utifrån genom en låsbar lastlucka.

Gasolkoffert

Gasolkofferten är utrustad med ett låsbart lock. Inne i gasolkofferten är bland annat reduceringsventilen, läckindikatorn, gasolflaskan placerat.

Belysning finns inne i gasolkofferten som tänds och släcks med en strömbrytare i lastutrymmet.

För att hålla locket i öppet läge sitter en hållare men två gasdämpare monterat i kofferten.

Vid punktering

1. Dra åt handbromsen
2. Lossa hjulskruvarna, utan att ta bort dem.
3. Placera domkraften på ett lämpligt ställe under chassibalken. Vid punktering blir vagnen lägre, därför måste domkraften placeras under balken en bit från hjulet. Säkra alltid vagnen med pallbockar innan hjulbyte eller annat arbete under vagnen påbörjas.
4. Skruva loss hjulskruvarna och byt hjulet.
5. Dra fast hjulskruvarna så att hjulet sitter fast. Sänk ner domkraften och efterdra hjulskruvarna korsvis.
6. Efterdra hjulskruvarna efter några mils körning.

Använd alltid hjulbultarna som är avsedda för den typ av fälg som används.

Det är förbjudet att vistas i eller under vagnen medan den vilar på en domkraft. Vagnens stödben får ej användas som domkraft.

Skulle olyckan vara framme under körning så försök att hitta en säker plats att stanna på för ditt däckbyte.

Placera varningstriangeln minst 100 meter bakåt från där du står och påbörja däckbytet.



Placera domkraften här

Chassi

Vagnarna är ett chassi tillverkat av kraftiga profilbalkar i galvaniserat stål. Hjulhusen är tillverkade av plast.

Hjulaxeln har gummitorsionsfjädring och teleskopstötdämpare. Chassi och dragbom är gjorda för att kopplas till en personbil med dess fjädersegenskaper.

SoliferPolar AB fråntar sig allt ansvar om vagnen kopplas till ett fordon med för styv fjädring.

Stödben

Fram och bak på vagnen finns stödben monterade. Stödbenen vevas upp och ner med veven som är placerad i gaslokkofferten.

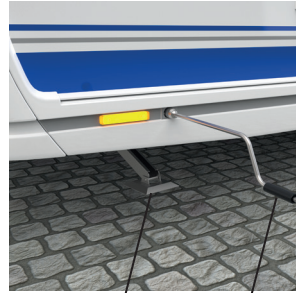

Stödben

Vev

Bromsar

Bromssystemet är mekaniskt och består i huvudsak av påskjutsmekanism, bromsstång, bromsvajer och hjulbroms. Systemet har tre funktioner: färdbroms, parkeringsbroms och säkerhetsbroms.

Färdbromsen är en påskjutsbroms med backautomatik. När man bromsar med bilen trycks påskjutsbromsen ihop av vagnens tyngd och vagnen bromsas samtidigt.

Vagnen är utrustad med AL-KO Automatic Adjustment (AAA), som justerar bromsklossarna i hjulbromsen automatiskt för att möjliggöra en optimal bromsverkan.

För att kontrollera och behålla största möjliga bromsverkan behöver AAA vid körningens början ett par starkare bromsningar, så att husvagnens tryck är tydligt märkbar, i synnerhet efter underhåll på bromssystemet.

Parkeringsbromsen används vid parkering och uppställning av vagnen. Om husvagnen av någon anledning lossnar från bilen så drar säkerhetsvajern åt parkeringsbromsen och husvagnen bromsas.

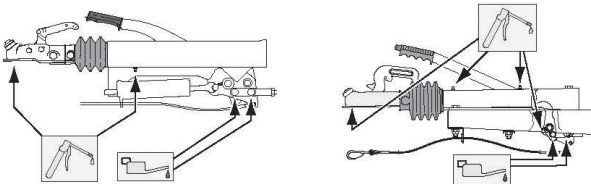

När bromsen löst ut måste säkerhetsvajern bytas ut. Kontrollera även att elkabeln är oskadad och att de elektriska funktionerna fungerar. Justering av bromsarna kräver noggrannhet och kunskap och bör helst utföras av auktoriserad verkstad.

Underhålls- och reparationsarbete får endast genomföras av auktoriserad verkstad. SoliferPolar AB rekommenderar att service sker var 10 000:de km eller var 24:e månad.

Skötsel och underhåll

Stödhjul: Smörj stödhjulet och stödhjulsbenet med olja ca 1 gång/månad eller efter 200 mils körning.

Ta loss stödhjulet och smörj skruvgångorna med fett ca 1 gång/år.

Påskjutsanordning: Smörj eller olja in glid- och ledställen på påskjutsanordningen var 10 000:e till 12 000 Km eller var 12:e månad.

Typ av fett: Universalfett enligt DIN 51825

Axel och bromssystem: Den underhållsfria kompaktagren är oljade och tätade under hela livslängden.

Däckuppgifter

Original/Selected:

Vagnsmodell	Dimension		Ringtryck
520	215/65R 16 C	stålradiäl	max 475 kPa (4,75 kp/cm ²)
560	215/65R 16 C	"	max 475 kPa (4,75 kp/cm ²)
590	215/65R 16 C	"	max 475 kPa (4,75 kp/cm ²)
620	215/65R 16 C	"	max 475 kPa (4,75 kp/cm ²)
650	215/65R 16 C	"	max 475 kPa (4,75 kp/cm ²)
680	205/55R 16	"	max 350 kPa (3,50 kp/cm ²)
730	205/55R 16	"	max 350 kPa (3,50 kp/cm ²)

Customized:

Vagnsmodell	Dimension		Ringtryck
520	215/65R 16 C	stålradiäl	max 475 kPa (4,75 kp/cm ²)
560	215/65R 16 C	"	max 475 kPa (4,75 kp/cm ²)
590	215/65R 16 C	"	max 475 kPa (4,75 kp/cm ²)
620	215/65R 16 C	"	max 475 kPa (4,75 kp/cm ²)
650	215/65R 16 C	"	max 475 kPa (4,75 kp/cm ²)
680	205/55R 16	"	max 350 kPa (3,50 kp/cm ²)
730	205/55R 16	"	max 350 kPa (3,50 kp/cm ²)

Åtdragningsmoment för hjulskruvarna

Aluminiumfälg 110-120 Nm (11-12 kpm)

Om andra däckdimensioner eller andra däckkonstruktioner används tar Solifer-Polar AB inget ansvar för eventuella följder.

Friktionsdäck på vagnen får användas både i sommar- och vinterväglag, vilket inte är tillåtet med dubbdäck. För att friktionsdäcken skall vara godkända för vinterväglag skall de vara märkta med M + S, M.S, M&S, M-S, MS eller Mud & Snow.

Följande kombinationer av däck är godkända:

Har dragbilen dubbdäck måste husvagnen ha dubbdäck.

Har dragbilen friktionsdäck måste vagnen ha friktionsdäck eller dubbdäck.

Har dragbilen sommardäck måste vagnen ha friktionsdäck eller sommardäck.

Instruktion för byte av hjul:

1. Dra åt handbromsen .
 2. Lossa hjulskruvarna, utan att ta bort dem.
 3. Placera domkraften på ett lämpligt ställe under chassibalken. Vid punktering blir vagnen lägre, därför måste domkraften placeras under balken en bit från hjulet. Säkra med pallbockar efteråt.
 4. Skruva loss hjulskruvarna och byt hjulet.
 5. Dra fast hjulskruvarna så att hjulet sitter fast. Sänk ner domkraften och efterdra hjulskruvarna korsvis.
 6. Efterdra hjulskruvarna efter några mils körning.
- Använd alltid hjulbultarna som är avsedda för den typ av fälg som används. Vagnens stödben får ej användas som domkraft. Skulle olyckan vara framme under körning så försök att hitta en säker plats och sätt ut varningstriangeln minst 100 meter bakåt från där du står och påbörja hjulbytet.



Det är förbjudet att vistas i eller under vagnen medans den vilar på en domkraft.

Underhållsintervall axel och bromssystem:

Var 5000:e km eller var 12:e månad: Kontroll av bromssystemet (byt bromsbelägg om så behövs och ställ in bromssystemet).

Var 10 000:e km eller var 24:e månad: Underhåll av bromssystem. Underhålls- och reparationsarbete får endast genomföras av auktoriserad verkstad.

Stödben: Smörj de fyra stödbenen ca 1 gång/månad eller efter ca 200 mils körning.

Rengör stödbenen från grus och gammal fett och olja in gängskruven med tunn olja ca 1 gång/år.

Mover

Vissa vagnar är utrustade med en så kallad Mover. Med den kan man via handkontroll förflytta vagnen med elmotorer.

För handhavande hänvisas till leverantörens manual. Manualen medskickas vagnen.

ATC

Vissa vagnar är utrustade med en så kallad ATC (AL-KO Trailer Control). ATC är ett extra bromssystem som registrerar och förhindrar krängning/pendling.

För handhavande hänvisas till leverantörens manual. Manualen medskickas vagnen.

Inredning

Samtliga vagnar med långbädds- eller dubbelbäddsutförande har fasta sängar med ribbotten. I vagnar med barnkamarutförande finns även en fast säng med ribbotten.

Vissa vagnar har värmespalter klädda med tyg. Tyget är fäst med kardborreband på spalten och kan lätt tas bort om man vill tvätta eller byta tyget.

Vissa modeller är utrustade med överbädd eller överbäddsskåp i vagnens bakre del.

Vagnens mittsektion består av pentry, garderober samt backskåp med trådbackar. Vissa modeller har en sittgrupp i mittsektionen.

Alla modeller har ett tvättrum som är placerat olika beroende på planlösning. Inredningsdetaljerna i trä är klädda med en slitstark och reptålig folie.

Vagnens ytterväggar är på insidan klädda med tapeter av PVC. Golvmattan har även den ett slitskikt av PVC.

Tvättråd

Dyntyger, spalttyger samt kuddar med ej avtagbara överdrag ska kemtvättas. Övrig textil tvättas i 30°C.

Har ni dynor i skinn rekommenderar vi att dessa behandlas regelbundet med en läderkräm för att behålla skinnets mjukhet.

Fast våningssäng

Fast våningssäng får belastas med högst 80 kg.

Överbäddsskåp

Vissa vagnar är utrustade med överbäddsskåp. Skåpet kan lätt utrustas för användning som överbädd. Man kan då köpa till en stege vid behov.

Överbäddsskåpet får belastas med högst 60 kg.

Nerfällning av överbäddsskåp till överbädd:

1. Lossa den vikbara bärregelns (ingår endast i vissa modeller) transportsäkring och vik ut bärregeln så att den vilar på klossen som sitter monterad på inredningsväggen.
2. Lossa transportsäkring inne i skåpet.
3. Ta tag i handtaget i takets bakkant och lyft rakt upp.
4. Dra överdelen mot dig och håll samtidigt emot med andra handen.
5. Lägg ner bädden och vik ut plywoodskyddet över luckorna.
6. Fäll upp rasskyddet.

Handtag i bakkant på taket lyfts rakt upp och bädden viks fram



Ställbara sängar med uppfällbar huvudände

Vissa vagnar är utrustade med en sängram med ställbar huvudände. Med ett enkelt handgrepp ställer man in det läge man önskar för sängramen, med hjälp av ramens två justerbara multiflexbeslag.

1. Ta tag i den svarta remmen vid huvudändan. Lyft upp huvudändan till det läge som önskas och släpp remmen försiktigt.
2. För att återställa sängramen till nerfällt läge, frigörs det inställda läget genom att lyfta sängramen helt upp och därefter sänka ramen försiktigt med hjälp av remmen.

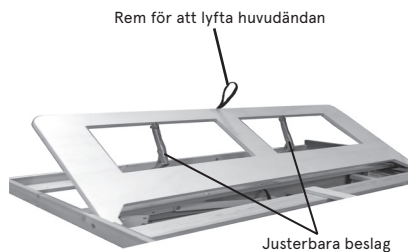

Bädda ned sittgruppen

Vissa vagnar har en planlösning med en extra sittgrupp placerad i mitten av vagnen. Vid behov går denna sittgrupp göra om till bädd.

1. Lyft upp bordet i framkant.
2. Dra isär bordsbenet i leden på mitten och vik den undre delen mot bordsskivan.
3. Ta loss bordet från den övre väggskenan och sätt fast bordet i den undre väggskenan.
4. Placera sittdynorna mot bordets mitt.
5. Om behov finns för att fylla ut hela bredden finns en extra bäddutfyllningsdyna att köpa som tillbehör.



Bordsstativ

Vagnarna är utrustade med ett saxstativ eller ett pelarstativ.

Vid valet saxstativ kan en viss justering behöva göras om man upplever att bordet är ostadigt, detta gör man med hjälp av "fötterna" som sitter på stativet.



1. Ta lös foten från stativet.
 2. Vrid foten för att justera avståndet från stativ till golv.
 3. Sätt tillbaka foten
- Foten är designad så att en justeringsmöjlighet på 3 till 6mm finns.
Detta går att göra med alla fyra fötter för bästa möjliga resultat.

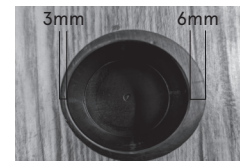

Förvaringsutrymme

Under sängarna finns det förvaringsutrymme, för att komma åt detta utrymme måste sängramen lyftas upp. Sängarna är utrustade med två fjäderbelastade gångjärn för att hålla sängramen i öppet läge.

Mörkläggnig

Vagnen är utrustad med ett draperi som kan användas för att avskärma svidelen.

Rullgardin och myggnät

Vagnarna är utrustade med kombinerad rullgardin och myggnät i alla fönster. Rullgardinen och myggnätet kan föras ihop och regleras upp och ner steglöst.



Lås alltid fast sängramen med hjälp av transportsäkringen före körning av vagnen.

Dynor och överkast

Dynorna har en stoppning som är tillverkad av hög elastisk trögskum som är återvinningsbart. Dynorna är testade och uppfyller de krav möbelindustrin ställer gällande hållfasthet, färgäkthet och brandsäkerhet. Kuddar med ej avtagbara överdrag skall kemtvättas. Alla övriga textilier, fintvätt 30°C. Dynöverdragen är tillverkade av lite olika material beroende på vilken färg dynöverdragen har. Sängdynorna baktill har ett överdrag som är gjort av bomull och polyester.

Damsug dynorna regelbundet särskilt kring sömmar och knappar.

Om man får fläckar av vin, öl, gräs, saft, choklad, kulspets etcetera på dynor eller överkast sugs först all vätska upp med en ren trasa, svamp eller papper. Fukta sedan en trasa med mildt rengöringsmedel och rengör. Skölj därefter med rent vatten.

Om fläckarna inte försvinner efter behandling enligt ovan, använd på textils-hampo som finns att köpa på till exempel bensinstationer. Försvinner inte fläckarna måste dynan/överkastet kemtvättas.

Dynor i skinn

Dynorna bör rengöras regelbundet med läderrengöring till exempel Soft Cleaner. Badda med svamp, (gnid aldrig) tills smuts och fläcket sugits upp av svampen. Behandla regelbundet med till exempel Leather Cream för att behålla lädrets mjukhet. Krämen ger även en utmärkt smuts- och vätskeavvisande effekt. Rekommenderas 2-4 gånger per år eller vid behov. Utsätt inte dynorna för direkt solljus under längre perioder.

Invändig belysning

De flesta invändiga belysningarna styrs via kontrollpanelen på stolpen vid ytterdörren.

Belysningar som styrs manuellt förklaras nedan.

Belysningen i kök, taklampa mitsittgrupp, samt taklucka Heki De Luxe (om sådan är monterad) tänds och släcks med strömbrytare placerade på flätkåpan under köksskåpet.

I de flesta modellerna finns även belysning i en garderob monterad. Denna belysning tänds när garderobsdörren öppnas.

Inne i vagnen sitter ett antal spotlights i taket, läslampor, ljusrampor med infällda spotlights samt ett antal ljuslister. Dessa belysningar består av lysdioder, vilket innebär att vid ev. fel byts hela armaturen.

Godnattnapp

Vagnarna är utrustade med en strömbrytare, en så kallad "Godnattnapp". Med denna knapp kan ni enkelt släcka ner hela vagnen när det är dags att sova.

Placeringen av knappen kan skilja sig beroende på planlösning. Men ni hittar den i hyllpaketet ovan sängen eller bredvid hurtsen.



Vid byte av lampa ska den nya lampan vara av samma typ och samma styrka som den ursprungliga lampan.

Utvändig belysning

Den utvändiga belysningen utom tältlampan drivs från bilens 12 V system.

All belysning utvärdigt är konstruerade med lysdioder vilket innebär att vid ev. fel byts hela armaturen.

Den utvändiga belysningen består av:

- Skyltbelysning
- Två positionsljus, fram
- Fyra sidomarkeringsljus på varje sida
- Högt bromsljus
- Två breddmarkeringsljus fram.
- Två breddmarkeringsljus gavel bak.
- Två kombinationslampor som utgör:
 - Blinkers
 - Bromsljus
 - Dimljus
 - Backljus

Det finns även möjlighet att tända parkeringsljus på vagnen om den måste lämnas tillfälligt under mörker.

Varningsljusen tänds på kontrollpanelen innanför ytterdörren. Belysningen i gasolkoffert och lastlucka fram tänds via en brytare som är placerad i lastluckan.

Elsystem 12 V

Vagnarna har ett 12 V:s elsystem för drift av värmepanna, cirkulationspump, belysning, vattenpump köksfläkt etc.

Batteriet är placerat i en av garderoberna. Intill batteriet sitter huvudbrytare och huvudsäkringar. Huvudbrytaren används när endast 12 V finns tillgängligt.

Vid 230 V:s drift kopplas 12 V in automatiskt via batteriladdaren. Batteriet laddas med en 30 A batteriladdare (tillgång till 230 V erfordras), eller från bilens generator.

Laddningen från bilen fungerar endast om 13-polig kontakt är monterad på bilen. Om inte laddningen fungerar, kontakta auktoriserad bilverkstad för att kontrollera att bilens 13-poliga kontakt är rätt kopplad.

På grund av den relativt stora belastningen på batteriet när vagnen används måste batteriet laddas vart 3 - 5 dygn. Det finns anledning att vara sparsam med effektuttaget om inte möjlighet finns till kontinuerlig laddning av husvagnsbatteriet.

Kontrollpanel 12 V

För att starta kontrollpanelen måste brytaren på huvudbrytarboxen vara påslagen eller att 230 V är anslutet till vagnen.

När det gäller handhavande av 12 V panelens alla funktioner hänvisas till instruktioner på www.polarvagnen.se/om-polar/teknik

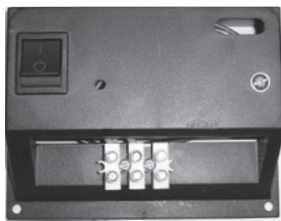

Huvudbrytare 12 V

Säkring 20 A	20	+12 V Matning
Säkring 20 A	20	- 12 V Matning
Säkring 20 A	20	+12 V Matning Laddning från bil
Säkring 10 A	10	+12 V Matning belysning uttag etc.
Säkring 10 A	10	+12 V Matning belysning uttag etc.

Säkringar

Batteriet laddas med en 30 A batteriladdare (tillgång till 230 V erfordras), eller från bilens generator.

Laddningen från bilen fungerar endast om 13-polig kontakt är monterad på bilen. Om inte laddningen fungerar, kontakta auktoriserad bilverkstad för att kontrollera att bilens 13-poliga kontakt är rätt kopplad.

På grund av den relativt stora belastningen på batteriet när vagnen används måste batteriet laddas vart 3 - 5 dygn. Det finns anledning att vara sparsam med effektuttaget om inte möjlighet finns till kontinuerlig laddning av husvagnsbatteriet.

Batteri

Alla vagnar har ett 12 V batteri. Batteriet är placerat i en batterilåda med spänning i någon av vagnens garderober, förutom i vissa vagnar där batteriet kan vara placerat i en bäddlåda.

Stäng av alla 12 V:s förbrukare innan batteriet ansluts eller kopplas ifrån. Om batteriet tar ur vagnen måste batteriets polskor placeras så att det inte kan komma i kontakt med varandra.

En avluftningsslang går från batteriet och ut genom golvet. Slangen leder ut de gaser som bildas i batteriet, framför allt under laddning.

I kyla minskar batteriets förmåga att avge ström. Däremot försvinner inte dess kapacitet. Det återfår full kapacitet vid uppvärmning.

Vid laddning av batteriet bildas explosiv gas. Undvik eld och gnistor intill batteriet.

OBS! Risk för gnistbildning finns tex vid dit – och borttagning av batteriet samt vid hjälpstart och laddning.

Batteriet innehåller frätande syra som kan orsaka allvarliga frätskador. Om syran kommer i kontakt med ögon, hud kläder eller annat – skölj med stora mängder vatten.

Vid stänk i ögonen – skölj rikligt och kontakta läkare.

Om batterisyran kommer ut i vagnen neutraliseras den enklast med blandning av 1 dl bikarbonat till 10 L vatten.

Vid all hantering av batteriet skall skyddshandskar användas.

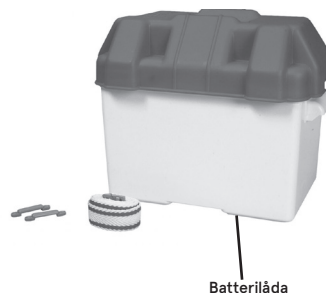

Avluftningsslangen från batteriet måste vara utdragen genom golvet. Endast batteri med avluftningsslang får användas.



Om batteriet tas ur vagnen måste batteriets polskor placeras så att de inte kan komma i kontakt med varandra.



Stäng av alla 12 V:s förbrukare innan batteriet ansluts eller kopplas ifrån.



Datauppgifter
Batteriladdare
12 V / 30 A
Anslutningsspänning 230 V, 50 Hz
Laddningsström 30 A

Skötsel av batteri

Följ de här råden för att maximera livslängden på batteriet.

- Håll batteriet torrt och rent. Smuts, olja och bensin minskar effekten och kan skada batteriet.

- Stryk lite fett eller vaselin på batteriets polers anslutningsklämmor.

Detta förhindrar oxidering och därmed dålig kontakt.

- Överansträng inte batteriet - det minskar livslängden.

- Kortslut inte batteriet - exempelvis genom verktyg, batteriet kan lätt förstöras.

OBS! Risk för gnistbildning finns vid till exempel borttagning/ditsättning av batteriet, vid hjälpstart och vid laddning. Anslut jordkabeln sist när du sätter dit batteriet och lossa jordkabeln först när du tar bort batteriet.

- Kontrollera syranivån då och då, minst varannan månad. Nivån ska vara ca 10 mm över blyplattorna. Vid behov fyll på med destillerat vatten. Använd aldrig annat än destillerat vatten.

- Kontrollera då och då batteriets laddningstillstånd med syramätare eller test-instrument. Är syravikten (densiteten) under 1,22 g/cm² och batterispänningen lägre än 12,4 V måste batteriet laddas.

- Batteriet kan snabbaddas eller långtidsladdas. Använd det senare sättet om batteriet är i dålig kondition eller har stått oanvänt en länge tid. Syrans densitet vid fulladdat batteri och vid +20°C = 1,28 g/cm².

- Om syravikten i cellerna skiljer mer än fem delstreck på syramätaren är batteriet slut.

- Batterier som ska stå oanvända ska vara fulladdade när de ställs in för förvaring och långtidsförvars på en sval plats.

Vid laddning av batteriet bildas explosiv gas. Undvik eld och gnistor intill batteriet. Batteriet innehåller frätande syra som kan orsaka allvarliga frätskador. Om syran kommer i kontakt med ögon, hud, kläder eller annat - skölj med stora mängder vatten. Vid stänk i ögonen - skölj rikligt och kontakta läkare.

Om batterisyra kommer ut i vagnen neutraliseras den enklast med en blandning av 1 dl bikarbonat till 10 L vatten.

Batteriladdare

Alla vagnar är utrustade med en automatisk 30 A batteriladdare. Laddaren är oftast placerad i någon garderob tillsammans med vagnens batteri. Att laddaren är automatisk innebär att när batteriet är fulladdat går laddaren över i underhållsladdning.

Vagnens batteri kan även laddas från bilens generator om 13-polig kontakt är monterad på bilen. Om inte laddningen fungerar, kontakta auktoriserad bilverkstad för att kontrollera att bilens 13-poliga kontakt är rätt kopplad.

Vagnarna är utrustade med en temperatursensor för att förhindra överhettning vid laddning. Sensorn är placerad på minuskabeln i batteriboxen. Under laddningen visas laddningsförloppet med en lysdiod på laddarens panel.

Användning av batteriladdare:

När det gäller handhavande av batteriladdarens alla funktioner hänvisas till bruksanvisning. Bruksanvisningen följer med vagnen.

Batteribooster

I vissa vagnar finns en batteribooster monterad för att få en effektivare laddning från bilen. Boostern är placerad i garderoben tillsammans med vagnens batteri. Matningen sker via bilens generator och höjer laddningsspänningen för att ladda vagnens batteri. Laddningen påbörjas när bilen startas.

Under laddning lyser den gula lysdioden på boosterns front. I direkt anslutning till batteriboostern sitter två 20 A säkringar monterade. Boostern uppfyller följande EN -normer: EN 55022 klassB, e5*72/245*95/94*0086*00

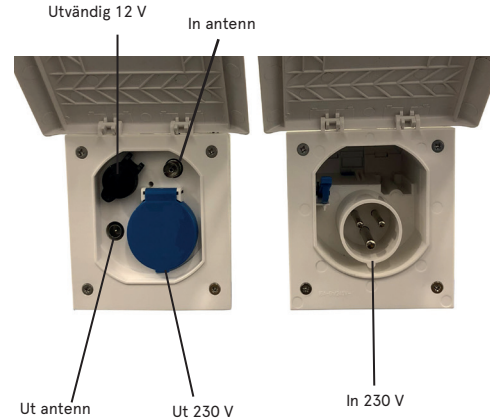
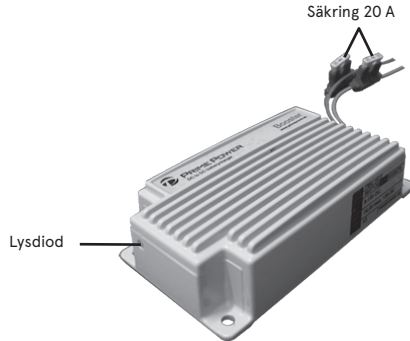

Tältserviceuttag

Alla vagnar är utrustade med ett tältservice-uttag på utsidan av vagnen. Uttaget är försett med en låsbar lucka och består av ett 230 V:s uttag, ett 12 V:s uttag, ett uttag för TV-antenn samt en ingång för kabel-TV.

SoliferPolar AB rekommenderar en vinklad anslutningskabel till våra vagnar.

Anslutning av kabel-TV

I vagnar med tältservice finns möjlighet att ansluta vagnen till kabel-TV via TV-antenn ingången i tältservice-uttaget.

Man skiftar mellan de olika ingångarna genom att välja "A" (via kabel-TV) eller "B" (via vagnens TV-antenn), på antenswitchen som är placerad i en av vagnens garderober. Om man även vill ha kabel-TV i tältet ansluts antennkabeln i tältserviceuttaget.



Datauppgifter

Batteribooster 14 V / 12 A
 Matningsspänning 9-15 V DC
 Laddningsström 12 A
 Laddningsspänning 14,4 V



Kontrollpanel

För att starta Kontrollpanelen måste brytaren på huvudbrytarboxen vara påslagen eller att 230 V är anslutet till vagnen.

Om du vill använda Polar Connect och inte har tillvalet fjärrstyrning, kontakta din återförsäljare.

För mer information gå in på: www.polarvagnen.se/om-polar/teknik

Inställningar – Börja med att välja språk, i dagsläget finns Svenska, Engelska, Tyska, Danska och Norska. När du valt ditt språk klickar du på hussymbolen nere till vänster för att komma tillbaka till startsidan.

Under inställningar kan du även ansluta till vagnens bluetooth för att exempelvis streama musik eller använda appen Polar Connect.

Klicka på inställningar → Bluetooth enheter → Lägg till enheter. Följ instruktionerna i Polar connect appen för att ansluta till vagnen.

Starta bluetooth på din smartphone och sök efter nya enheter. Då ska de komma upp en enhet som heter "ESP_SPEAKER" klicka på denna.

En kod kommer upp i telefonen, kolla så att den stämmer överens med koden som står i Polarpanelen. Om koden inte skulle stämma, gör om installationen.

Efter lyckad anslutning så indikerar den att "Polarvagnen" är ansluten och redo att användas. Man kan då öppna valfri streamingtjänst i telefonen och spela upp ljudet via vagnens högtalaren.

Ändra ljusinställningar – Klicka på inomhusbelysning. Här finns flera olika möjligheter att ställa in belysningen i vagnen precis som du vill ha det. Justera belysningen genom att dra staplarna under varje grupp. Det finns möjlighet att spara upp till fyra olika ljusinställningar, kallade scenarion.

Klicka på bokstaven du vill spara ditt scenario i → justera belysningen och klicka på spara ändringar.

För att tända och släcka vagnens varningsbelysning och koffertbelysning, gå in på utomhusbelysningen i startmenyn och klicka på ikonerna för att tända och släcka.

Klimat – klicka på ikonen klimat för att starta aldehydpannan, kylskåp och golvvärme.

Vatten – för att få fram vagnens vattennivåstaplar klicka på ikonen vatten i startmenyn.

Nivellering av vagnen – för att säkerställa att vagnen står korrekt både horisontellt och vertikalt, används funktionen Nivåmätare som hittas på startsidan.

Där ser man om vagnen lutar och justeringen sker med hjälp av stödbenen.

Rörelsedetektor

Vagnar med tillvalet Polar Connect är utrustade med en takmonterad rörelsedetektor som styrs via Polar appen.

Detektorn har ett 360° bevakningsområde, idealisk för bevakning av husvagnen.

När det gäller handhavande av rörelsedetektorn hänvisas till leverantörens bruksanvisning som medföljer vagnen.

Köksfläkt

Alla vagnar är utrustade med en köksfläkt. Fläkten startas med en strömbrytare som sitter på fläktkåpan. På fläktkåpan sitter också en strömbrytare för att tända fläkt- och köksbelysning.

Matoset leds ut genom en fläktslang till en ventil på taket. Fläktens filter behöver då och då göras rent. Ta då loss filtret och rengör det med varmvatten och ett syntetiskt tvättmedel.



Köksfläkt	Datauppgifter
Fabrikat	Dometic
Spänning	12 V
Effekt	30 W
Kapacitet	105 m ³ /h

Fläkt i tvättrum

Vissa vagnar (förutom vagnar med hörntoalett) kan vara utrustade med fläkt i tvättrummet. Fläkten på placerad under en konvektor bakom konvektorskyddet. Med denna fläkt påslagen blir torkningen av kläder, handdukar med mera effektivare. Fläkten startas med en strömbrytare placerad i skåpet under tvättstället.

Fläkt i duschkabin

Vissa vagnar med duschkabin kan vara utrustade med en fläkt i duschkabinen. Fläkten startas när belysningen för tvättrummet tänds med strömbrytare som sitter på värmespalten bakom sängen eller inne i tvättrummet i bakkant av skjutdörren.

Fläkt instegsgarderob

Vissa vagnar med instegsgarderob kan vara utrustade med fläkt. Fläkten är placerad under en konvektor under skohyllan. Med denna fläkt påslagen blir torkningen av kläder, skor med mera effektivare. Fläkten startas med en strömbrytare bredvid manöverpanelen för värmepannan.

Elsystem 230 V

Vagnarnas 230 V system är utfört enligt ELSÄK-FS 2004:1. Maximal anslutningsbar effekt är 3 kW (3150 W).

Vagnarna har en 230 V:s elcentral utrustad med en 25 A jordfelsbrytare som ger skydd mot eventuella jordfel och dessutom fungerar som huvudströmbrytare för 230 V:s anläggningen. Elcentralen är placerad i sittgruppen, höger fram.

På jordfelsbrytaren finns också en knapp för test av brytarens funktion. Det finns också två 16 A och två 10 A automatsäkringar som utlöses vid överbelastning eller kortslutning.

I vissa vagnar finns också en belastningsvakt monterad i elcentralen. Nätintaget till vagnen är försett med en låsbar lucka. Vid anslutning av vagnen till 230 V kopplas först kabeln till vagnens intag och sedan till uppställningsplatsens uttag.

Vagnarna är utrustade med ett eller flera el-uttag i hörnen i sittgruppen fram. Där kan man bl.a. ladda telefonen via el-uttaget eller via USB-port. (Tillgång till 230 V erfodras)

I våra Customized vagnar finns ett så kallat "Pop-up" el-uttag monterat. Med ett enkelt tryck på toppen lyftes de infällda uttaget upp med hjälp av en motor. Detta "Pop-up" uttag är vattentätt i stängt läge och har även trådlös laddning för mobiltelefon. (Tillgång till 230 V erfodras)

När vagnen inte längre skall vara ansluten till 230 V skall kontakten i vagnens nätintag alltid kopplas loss.

För att undvika att skador och fel ska uppstå på 230 V:s systemet skall regelbunden översyn av systemet göras. Testa med jämna mellanrum jordfelsbrytarens funktion med testknappen.

Med hänsyn till anslutningskabelns kylning får den inte vara upprullad på trumma när den är ansluten till nätet. Vagnen ska placeras så nära nätanslutningen som möjligt för att ledningens längd ska kunna reduceras.

Om man befarar att ledningen kan komma att skadas genom mekanisk åverkan bör den skyddas på lämpligt sätt.



Har jordfelsbrytaren eller automatsäkringarna löst ut måste felet lokaliseras och vid alla fall förutom vid överblastning åtgärdas av behörig fackman innan återställningsknappen får föras tillbaka.

Anordning mellan uppställningsplatsens nätuttag och husvagnen skall bestå av följande delar:

- En stickpropp med skyddsledarkontakt och av utförande för industribruk.
- En anslutningskabel av typ A07BB eller H07RN-F eller likvärdig kabel av följande utförande:

Minimiarea: 2,5 mm²

Skyddsledare: Grön/gul

Neutralledare: Ljusblå

Reparation eller om- och tillbyggnad av de elektriska systemen ska utföras av behörig fackman på grund av den stora risken för person- och materialskador vid felmontering.

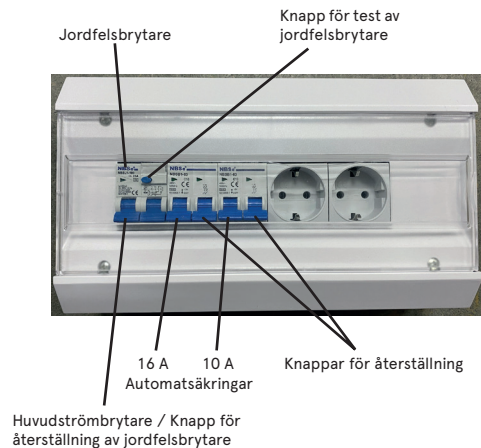

Belastningsvakt

Vissa vagnar kan vara utrustad med en belastningsvakt. Belastningsvakten används för att förhindra att säkringarna för 230 V överbelastas. Om vagnens totala strömförbrukning överstiger inställt värde, kommer värmepannans strömförbrukning att minska eller kopplas bort automatiskt.

Den totala strömförbrukningen i vagnen får inte vara större än avsäkrad strömförbrukning

Säkring Max effekt Inställning belastningsvakt

Säkring	Max effekt	Inställning belastningsvakt
6 A	1300 W	6 eller 7 A
10 A	2300 W	9, 10 eller 11 A
16 A	3600 W	15, 16 eller 17 A

Belastningsvakten är urkopplad i grundinställningen. För att koppla in belastningsvakten görs följande:

1. Lås upp och gå in i manöverpanelens verktygsmeny, (se Aldes manual som medföljer vagnen).
2. Ställ in önskad säkring med knappen "Amp".

Håller inte säkringen väljer man att ställa in ett lägre värde. Belastningsvakten är inställbar på 6, 7, 9, 10, 11, 15, 16 eller 17 Amp

Antennsystem

Husvagnen är utrustad med ett antennsystem för både radio och TV.

Antennsystemet består av:

- Antenn
- Strömförsörjningsenhet
- Anslutning för kabel-TV
- Signalväljare (Switch) och Antennuttag.

Antennen är avsedd både för analoga och digitala signaler.

Antennen kan höjas och vridas för att få bästa möjliga mottagning.

Antennen är kopplad till strömförsörjningsenheten som även delar antensignalen till TV- respektive till radiomottagning.

Strömförsörjningsenheten kräver 12 V strömförsörjning för att antennen ska fungera.



Risk för skador på antennen och dess infästning. Under färd ska antennen vara nedsänkt och riktad bakåt.

Anslutning av kabel-TV

I vagnar med tältservice finns möjlighet att ansluta vagnen till kabel-TV via TV-antenn ingången i tältservice-uttaget, se avsnittet "Tältservice-uttag" sidan 29.

Man skiftar mellan de olika ingångarna genom att välja "A" (via kabel-TV) eller "B" (via vagnens TV-antenn), på antennswitchen som är placerad i en av vagnens garderober, (se bild nedan).

Om man även vill ha kabel-TV i tältet ansluts antennkabeln till det övre uttaget i tältservice-uttaget.



A = Kabel-TV

B = Via vagnens antenn

Gasol

Gasolsystemet är utfört enligt Sprängämnesinspektionens bestämmelser för installation i husvagnar.

Gasol är ett bränsle som framställts ur petroleum. Gasol förvaras i vätskeform i gasolflaskor. Vid atmosfärstryck är gasol en gas som består av propan eller butan, två gaser som är enkla föreningar mellan kol och väte. Gasolen är färg- och luktlös. Till den gasol som används i husvagnar har man tillsatt ett luktämne för att man ska kunna spåra läckage. Gasol är tyngre än luft och samlas därför nära golvet då den läcker ut. Den har högt värmevärde och brinner med en mycket het låga. Gasen förbrukar stora mängder syre då den brinner. Det är därför viktigt att man sörjer för en riklig lufttillförsel när en gasollåga är tänd. Blockera därför aldrig hål och ventiler i golv och väggar.

Gasolkoffert

I gasolkofferten är gasolflaska och läckindikator placerade. Gasolkofferten är utrustad med ett låsbart lock.

Vissa vagnar är utrustade med ett gasoluttag i gasolkofferten eller ett utvändigt gasoluttag på höger sida fram. Dessa gasoluttag är avsedda för anslutning av extern gasolutrustning t.ex. en gasolgrill.

Gasoltrycket i dessa gasoluttag regleras av vagnens reduceringsventil.

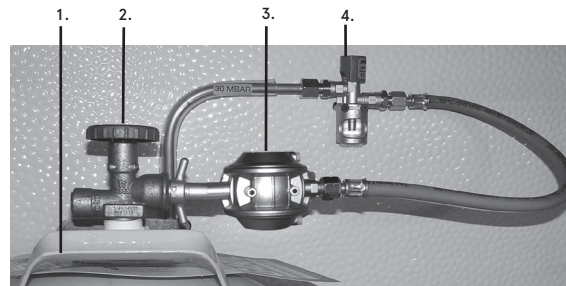

1. Gasolflaska
2. Huvudkran
3. Reduceringsventil, 3 kPa
4. Läckindikator

Den externa gasolutrustningen ansluts med en slangnippel monterad på godkänd slang för gasol. Gasoluttagets reduceringsventil kan endast öppnas då slangnippeln är ansluten i snabbkopplingen. För att kunna koppla loss slangnippeln, måste ventilen stängas.

Gasolflaskor

En gasolflaska ska under transport, förvaring och användning vara stående. Hos en liggande flaska finns det risk för att flaskans säkerhetsventil sätts ur funktion. Gasolvätska kan också tränga ut i gasolledningen och fram till brännarna, där den kan ge stötvis uppfammande lågor.

En gasolflaska får inte utsättas för onormal uppvärmning. Den kan dock utan olägenhet förvaras i t ex solsken.

Alla flaskor måste enligt Arbetarskyddsstyrelsen ha en etikett som visar hur flaskan ska hanteras, vem som fyllt den och vad som fyllts i flaskan.

Alla gasolflaskor måste noggrant kontrolleras både före och efter påfyllningen på fyllningsstationen. De som inte är fullgoda, ersätts med nya.

Alla gasolflaskor måste periodvis besiktigas enligt myndigheternas bestämmelser.

En husvagn får vara utrustad med högst två 11 kg:s gasolflaskor placerade i utrymme utanför vagnen.

Byte av gasolflaska

Överst på en ny fylld gasolflaska finns kondens och obrukbar gasol. Flaskan bör blåsas ren innan den kopplas in i systemet.

Skruva bort skyddshatten över huvudkranen och skruva bort den gängade skyddsförskruvningen (röd plast) som sitter där vingkopplingen skall anslutas.

Öppna huvudkranen på gasolflaskan en kort stund (ca: 2 sekunder). Renblåsningen av gasolflaskan måste göras med största försiktighet, aldrig i närheten av vagnen, öppen låga, cigarett eller dylikt. Nu är gasolflaskan redo för anslutning.

1. Se till att alla gasolapparater i vagnen är avstängda.
2. Stäng huvudkranen på gasolflaskan och lossa remmarna.
3. Skruva loss reduceringsventilen från flaskan genom att vrida vingkopplingen medurs (vänstergångad).
4. Byt ut gasolflaskan och skruva fast reduceringsventilen igen.
5. Spänn åter fast flaskan med remmarna.
6. Öppna huvudkranen.
7. Kontrollera att anslutningen och flaskans huvudkran är täta med hjälp av läckspray eller såpvatten.
8. Om någon av gasolapparaterna varit påslagen under flaskbytet måste den startas om.

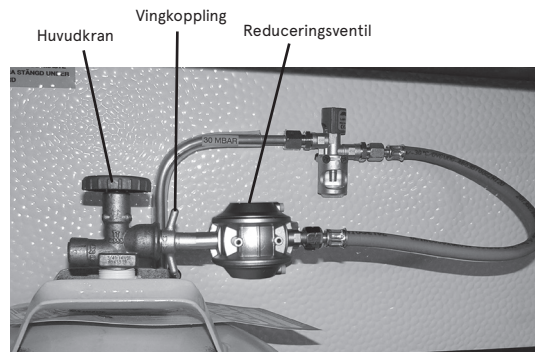

Så här gör man med en ny/nyfyllt gasolflaska

Överst i en ny eller ny fyllt gasolflaska finns kondens och obrukbar gasol. Flaskan bör blåsas ren innan den kopplas in i systemet.

Gör så här:

1. Skruva bort skyddshatten över huvudkranen och skruva bort den gängade skyddsförskruvningen (röd plast) som sitter där vingkopplingen skall anslutas.
2. Öppna huvudkranen på gasolflaskan en kort stund (ca 2 sekunder). Håll till på en öppen plats ute i fria luften. Alltså inte intill vagnen eller bilen. Nu är flaskan klar för anslutning.

Automatisk gasolomkopplare

Vissa vagnar är utrustade med en automatisk gasolomkopplare i gasolkofferten. Den automatiska gasolomkopplaren är en kombinerad 2-flaskomkopplare och reduceringsventil som automatiskt kopplar över till reservflaskan när den ordinarie flaskan är tömd. Den visar även vilken flask som är i drift för tillfället. Omkopplaren tillåter också byte av flask utan driftstopp och kan vid behov även användas med endast en flask inkopplad.

Information om flaskstatus och avfrostningsfunktion kan ses på Aldepanelen, (se Aldes manual för manöverpanelen).

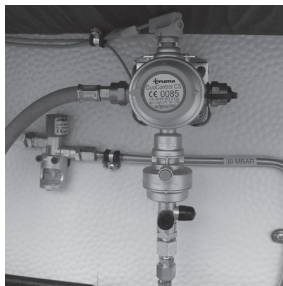

Avstängningsventil

Vagnarna är utrustade med en eller flera avstängningsventiler för gasolapparaterna. Avstängningsventilen är oftast placerad under kylskåpet eller i det undre skåpet i diskbänken.

På avstängningsventilens kranar finns en märkning fastklistrad för respektive förbrukare.

På väggen bredvid avstängningsventilen sitter en dekal som visar kranarna i öppet eller stängt läge.

Den inbördes ordningen på kranarna kan variera beroende av vagnsmodell.

Läckindikator

Vagnen är utrustad med en läckindikator som visar om det finns någon läcka i gasolsystemet. Läckindikatorn är inkopplad på gasolledningen och sitter i gasolkofferten.

Varje gång du använder vagnen bör man kontrollera om eventuella läckor finns, med hjälp av läckindikatorn. Detta ersätter inte provtryckningen av systemet som ska ske hos auktoriserad verkstad.

Efter påfyllning av vätska bör alltid läckindikatorns täthet kontrolleras. Läckindikatorn är självtestande, det vill säga det bubblar i behållaren när man trycker ner testknappen om en läcka uppstått i läckindikatorn. Glöm inte bort att öppna huvudkranen på gasolflaskan innan kontroll sker.

Kontrollera även läckindikatorns funktion ibland. Detta görs genom att man sätter igång till exempel kylskåpet och trycker ned den röda testknappen.

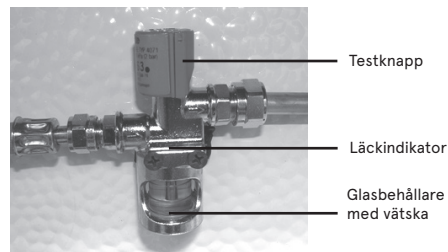

Kommer inga bubblor kan testaren vara igensatt av smuts och bör då åtgärdas av fackman.

Gasolläcktest

1. Kontrollera att läckindikatorns behållare är till hälften fylld med vätska.

Om inte måste vätska fyllas. Gör så här:

- Stäng huvudkranen på flaskan om den är öppen.
- Skruva loss behållaren och fyll på vätska (vårt art nr 500693) till övre nivåmärket.

1. Skruva fast behållaren igen och kontrollera att packningen kommer rätt.
2. Öppna huvudkranen på flaskan. Flaskan får inte vara tom.
3. Ställ vreden på alla förbrukare i öppet läge, så testas även tändsäckringarnas täthet.
4. Om gasolugn monterats i vagnen skall den vara släckt och termostatvredet inställt på läge 6.
5. Avstängningsventilerna för gasolapparaterna skall ha samtliga kranar öppna.

Denna typ av läckagetest är mycket känslig för varje tryckändring och därför visar sig minsta tänkbara läcka inom 10 sekunder. Om testningen utförs under längre tid kan det börja bubbla på grund av tryckvariationer i reduceringsventilen. Om systemet stått oanvänt en längre tid kan det uppstå bubblor på grund av att gasolslangarna absorberar (tar till sig) en del gasol. Därför bör testet i sådana fall upprepas några gånger.

Använd inte gasolanläggningen om läckage uppstått.

När man förvissat sig om att det finns en läcka i systemet skall en fackman kontaktas.

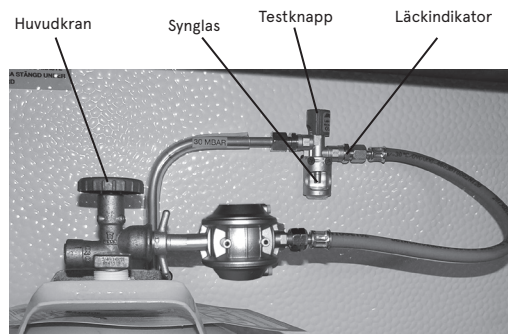

OBS! Åtgärder på gasolsystemet skall utföras av en fackman.

Kontroll av gasolsystem

Minst en gång per år bör en auktoriserad verkstad utföra "Gasoltest". I denna ingår bl a provtryckning.

I samband med den årliga "Gasoltesten" ska även alla gasolslangar kontrolleras. Byt ut nötta och spruckna slangar. Gasolslangar finns i gasolkofferten och vid gasolugn om sådan finns monterad i vagnen.

Gör själv rutinemässiga tester av gasoltäthet med läckindikatorn.

Kontrollera tätheten mellan vingkopplingen på reduceringsventilen och huvudkranen på gasolflaskan vid varje flaskbyte. Använd läckspray, vårt art.nr 500423. Om det bubblar så läcker det. Dra åt vingkopplingen hårdare. Om det ändå bubblar måste reduceringsventilen bytas ut.

Vid misstänkt gasolläckage

Släck genast cigaretter, stearinljus och dylikt.

Stäng alla gasollågor.

Stäng avstängningsventilerna för gasolapparaterna.

Stäng huvudkranen på gasolflaskan.

Vädra ordentligt. Se till att det blir korsdrag genom vagnen.

Gör test av gasoltäthet med läckindikatorn.

Om testen visar läckage måste fackman kontaktas för åtgärd.

Gasoluttag i koffert / Utvändigt gasoluttag

Vissa vagnar är utrustade med ett gasoluttag i gasolkofferten eller ett utvändigt gasoluttag på höger sida fram. Dessa gasoluttag är avsedda för anslutning av extern gasolutrustning, till exempel en gasolgrill.

Gasoltrycket i dessa gasoluttag regleras av vagnens reduceringsventil. Den externa gasolutrustningen ansluts med en slangnippel monterad på godkänd slang för gasol. Gasoluttagets avstängningsventil kan endast öppnas då slangnippeln är ansluten i snabbkopplingen. För att kunna koppla loss slangnippeln, måste ventilen stängas.



Gasoluttag i koffert



Utvändigt gasoluttag

Spis och ugn

Spisen har fyra brännare med reglerbar låga. Det är viktigt att rätt storlek på kastrullen används till respektive brännare. Lågan får aldrig komma ut under kastrullens botten. Om detta skulle ske, finns risk för antändning av föremål bredvid spisen samt risk för missfärgning av spisen. Placera kastrullen i mitten på brännaren, så att den står stabilt på gallret.

Spisen tänds elektroniskt med en knapp på frontpanelen. Varje brännare har en tändsäkring, som förhindrar att gasol läcker ut i vagnen om lågan slocknar. Spisen är utrustad med ett uppfällbart lock, som måste fällas upp helt innan tändning av spisen. På vissa vagnar sitter också ett flamskydd på väggen vid spisen.

Tändning av spis

1. Fäll upp locket som täcker spishällen, samt se till att inga brännbara föremål finns intill brännarna.
2. Öppna huvudkranen på gasolflaskan och avstängningsventilen för spis.
3. Tryck in gasolvredet för respektive brännare helt och vrid till maxläge (stor låga).
4. Spisen tänds genom att trycka in knappen för elektronisk tändning. Om den elektroniska tändningen skulle vara ur funktion, kan brännaren tändas med en tändsticka eller tändare.
5. När gasollågan tänt, håll gasolvredet intryckt några sekunder så att lågan fortsätter brinna. Släpp sedan vredet och reglera lågan genom att ställa vredet i önskat läge.

Stäng av spisen på gasolvredet. Stäng därefter avstängningsventilen i diskbänken. Låt locket över spishällen stå öppet tills hällen har svalnat. Mer instruktioner för användning och skötsel av spisen finns i instruktionsboken som följer med spisen.



OBS! Spisen får under inga omständigheter användas för uppvärmning av vagnen.

Spis med ugn och grill

Vissa vagnar kan vara utrustade med en gasolspis med ugn och grill. Spisen är utrustad med elektronisk tändning. Ugnen är termostatreglerad, där vredets olika inställningar motsvarar temperaturerna mellan 130°C till 240°C.

Innan ugnen och grillen används första gången ska dessa köras med full effekt, ugnen minst 30 minuter och grillen minst 15-20 minuter. Vid tändning av ugn eller grill måste locket över spisen och ugnsluckan vara helt öppna.

När det gäller handhavande och skötsel av gasolugn (om sådan är monterad i vagnen) hänvisas till leverantörens bruksanvisningar som medföljer vagnen.

Spis 2-lågig med induktionshäll

Vissa vagnar är utrustad med 2-lågig spis med induktionshäll. För mer information angående 2-lågig spis och induktionshällen, läs bruksanvisningen för produkterna som medföljer vagnen.

Gasolugn vid induktionshäll

I vagnar utrustade med induktionshäll finns även en gasolugn monterad.

När det gäller handhavande och skötsel av gasolugnen hänvisas till leverantörens bruksanvisning som medföljer vagnen.

Mikrovågsugn

Vissa vagnar kan vara utrustade med en mikrovågsugn. Ugnen drivs med 230 V växelström.

När det gäller handhavande och skötsel av mikrovågsugnen hänvisas till leverantörens bruksanvisning som medföljer vagnen.

Köksfläkt

Alla vagnar är utrustade med en köksfläkt. Fläkten startas med en strömbrytare som sitter på flätkåpan. På flätkåpan sitter också en strömbrytare för att tända fläkt- och köksbelysning.

Matoset leds ut genom en fläktslang till en ventil på taket. Fläktens filter behöver då och då göras rent. Ta då loss filtret och rengör det med varmvatten och något syntetiskt tvättmedel.

Kylskåp

När det gäller skötsel och handhavande av kylskåpet se leverantörens bruksanvisning. Bruksanvisningen följer med vagnen.

Alla kylskåp är utrustade med ett frostfack. Frostfacket bör användas endast för tillverkning av istärningar och kortare förvaring av djupfrysta livsmedel. Frostfacket är inte anpassat för infrysning av livsmedel.

Kylskåpsdörren är utrustad med ett dörrlås för att låsa dörren före körning med vagnen.

Kylskåpet kan drivas på tre olika sätt, 230 V, 12 V eller gasol. Kylskåpet fungerar bäst om vagnen står vågrätt.

Kompressorkylskåpet kan drivas med 230 V och 12 V.

Om inte 12 V:s driften fungerar, kontakta auktoriserad bilverkstad för att kontrollera att bilens 13-poliga kontakt är rätt kopplad.

Kylskåpets 12 V:s drift fungerar endast när bilens motor är i gång och 13-polig kontakt är monterad på bilen.

Ventilation

För att kylskåpet ska fungera tillfredsställande måste den värme som alstras av skåpet ventileras bort. Utrymmet bakom kylskåpet är helt skilt från vagnsutrymmet och ventileras genom ett galler bakom skåpet.

Dessutom sitter det en ventil, för kylskåpsventilationen, monterad på taket. Det är viktigt att kontrollera denna ventil så att den inte sätts igen av snö, löv eller liknande. Det utvändiga ventilationsgallret och ventilen för kylskåpet får under inga omständigheter täppas igen eller övertäckas annat än med medföljande skyddslucka.

Skyddslucka

Alla vagnar är utrustade med en skyddslucka.

Vid en utomhustemperatur under + 8°C bör man montera fast skyddsluckan. Aggregatet skyddas på så sätt mot för kall luft som annars kan inverka negativt på aggregatets funktion.

Montera även fast skyddsluckan när vagnen inte används under en längre tid, eller vid tvättning av vagnen utvändigt.

Montering och demontering av skyddslucka

1. Montera loss ventilationsgallret genom att dra de två låsspakarna i sidled och vik ut gallrets överkant. Dra gallret nedåt så att hakarna i underkant släpper.
2. Sätt in eller ta bort skyddsluckan och montera tillbaka gallret genom att passa in hakarna i underkant och sedan vika in gallret i överkant och lås fast det med de två låsspakarna.

Värmesystem

När det gäller handhavande av värmepannans alla funktioner hänvisas till Aldes bruksanvisning för manöverpanel och värmepannan. Båda anvisningarna följer med vagnen.

Systemet består i huvudsak av en manöverpanel, gasolpanna, radiatorslinga med s.k. konvektorer, vattenburen golvvärme, cirkulationspump och expansionskärl.

Manöverpanelen är placerad bakom den högra luckan i överskåpet höger fram.

Pannan är placerad i vänster bäddlåda fram. Pannan är utrustad med en 3 kW elpatron, en varmvattenberedare samt en 12 V:s cirkulationspump. För att kunna utnyttja elpatronen med full effekt fordras en 16 A säkring i elstolpen.

Expansionskärlet är i de flesta modeller placerat i garderoben där vagnens batteri sitter monterat. I en del modeller är det placerat i garderoben bredvid.

Vissa vagnar har även en 12 V:s cirkulationspump monterad i expansionskärlets lock.

OBS! Värmesystemet i vagnen kan köras utan att färskvattensystemet fyllts.

Konvektorerna (värmeelementen) består av rör med kamflänsar för värmeavgivning.

Datauppgifter Gasolpanna

Alde Compact 3030

Bränsle.....	Gasol (propan)
Effekt steg 1	3,3 kW
Effekt steg 2	5,5 kW
Gasförbrukning steg 1	245 g/tim
Gasförbrukning steg 2	405 g/tim
Gastryck.....	28–30/37 mbar
Effekt 230 V.....	1050+2100 W
Strömförbrukning 12 V	1,9 A (max)
Säkring	3,15 A
Systemtemperatur	80°C
Varmvattenberedare	10 liter

Temperaturgivare värme

Huvudtempgivaren för värmen sitter bakom panelen ovanför dörren. Vid matlagning och/eller flera personer i framdelen av vagnen kan det bli så varmt att någon extra värme inte behövs. Det kan innebära att sovdelen i bakre delen blir för kall. Om så är fallet kan man ändra termostatstyrningen till den givare som sitter i sovdelen.

Omkopplingen sker från manöverpanelen för värmen, (se Aldes instruktion för manöverpanelen "Inställningar rumsgivare").

Vintertid är det viktigt att även köra värmen i vagnen om ett s.k. "Spiketält" (med eget värmeelement) är anslutet till vagnen, för att undvika att kondens uppstår inne i vagnen. För hög värme i "Spiketältet" påverkar termostaten inne i vagnen så att värmen i vagnen stängs av.

Det är viktigt att värmen i vagnen är högre för att cirkulationen i vagnen skall fungera som den ska. Risken för kondens på fönster och dörrar ökar med för dålig cirkulation inne i vagnen.

Reglering av värme

Värmen till bakre delen av vagnen kan regleras med en shuntventil, som är placerad på vänster sida bakom värmepannan. Med shuntventilen stryper man ner flödet genom konvektorerna i bakre delen av vagnen med minskad värme som följd.

Golvvärme

Alla vagnar är utrustade med vattenburen golvvärme installerad i golvet. Det finns även en 12 V:s cirkulationspump ansluten till golvvärmen. Pumpen startas med en touchknapp under verktygsmenyn.

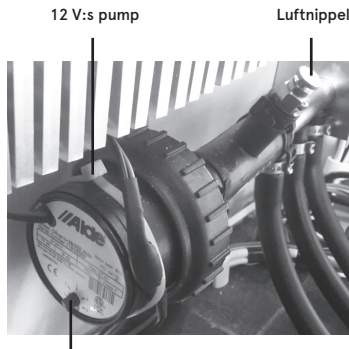

Vred för reglering av pumpens hastighet

Cirkulationspumpen är placerad framför värmepannan. På pumpen sitter ett vred för att steglöst ändra hastigheten på pumpen. Framför pumpen sitter en luftnippel ansluten till en slang för avluftning av golvvärmeslingan. Vid avluftning ska luftnippeln vara uppåt i horisontellt läge.

Reglering av golvvärme

Golvvärmen i vagnen kan regleras med en shuntventil, som är placerad på vänster sida bakom värmepannan.

Med shuntventilen stryper man ner flödet genom golvvärmen med minskad värme som följd. Ventilen på bilden visas i helt öppet läge. För att stänga flödet vrids kranen 90° .

Golvvärmen är uppdelad i tre separata slingor.

Spikning, skruvning, håltagning eller annan mekanisk åverkan ska undvikas i närheten av slangarna för golvvärmen, eller golvvärmefolien.



Luftning värmesystem

När systemet har tömts på all vätska måste det luftas efter en ny påfyllning. Ett bra kännetecken på att det finns luft i systemet, är när värmen bara går ut någon meter i rören från pannan.

Luftningen sker genom den automatiska avluftaren på pannan samt luftnippelarna som finns i vagnen.

Luftnippeln är ansluten till en slang eller fast monterad på en gummiförbindning på värmesystemet. I vissa modeller är slangen fäst med en klammer.

Vid avluftning ska luftnippeln vara uppåt i horisontellt läge.

Mer om avluftning i Aldes bruksanvisning som medföljer vagnen.

Luftnippelarnas placering

Vagnmodell	Placering
520 FD 520 FW 560 FD 560 FWA 560 S 590 BFW 590 BS 590 FWC 590 FD 590 FWA 590 S 620 BFWA 620 BQD	V+H fram
620 FWCA 620 SA	V+H fram + Diskbänk + Sänglåda V+H fram + Diskbänk + Sänglåda
620 BSA 650 BFWA 650 BQDA 650 BSA 650 FDC 650 FDX 680 BQDA 680 BSA 680 FDC 680 FDX	V+H fram
680 QA 730 BFDC	V+H fram + Tvättrum
730 BFWA	V+H fram + Sänglåda
730 BQDA 730 BQWL 730 BSA 730 FDCXA	V+H fram
730 QA	V+H fram + Tvättrum

Påfyllning av vätska (expansionskärl)

Använd minst 45%-ig glykolblandning. Glykolblandningen får dock inte överstiga 50 %. Använd glykol som inte fräter på aluminium.

Om vätskenivån i expansionskärlet sjunker annat än vid ren avdunstning, kontrollera alla skarvar, avtappningspluggar och luftnippel så att de inte läcker.

Fyll på vätska i expansionskärlet som i de flesta modeller är placerat i garderoben där vagnens batteri är placerat.

För att komma åt kärlet måste först täcksivan framför tas bort. Skivan är fäst med kardborreband.

Expansionskärlet fylls till 1/3 (vid kallt system). Efter en stunds körning av värmesystemet kan det bli nödvändigt att fylla på ytterligare en del vätska, eftersom systemet avluftats.



Expansionskärl



Låt aldrig värmesystemet stå tomt på vätska.

Byte av vätska

Vätskan i värmesystemet skall bytas minst vart annat år. Systemet skall alltid vara fyllt (minst till 1/3 av expansionskärlet) eftersom risken för korrosion då är mindre.

Systemet töms genom avtappningarna under golvet intill ytterdörren (se bild nedan), samt under pannan.

Lossa slangklamret på slangen med en tång och dra ur pluggen.

Låt aldrig värmesystemet stå tomt på vätska.

Kontrollera glykolhalten minst en gång per år.

Kontrollera regelbundet vätskenivån i systemet.

Åtgång vätska i systemet

520 ca 11,3 liter
560 ca 11,8 liter
590 ca 12,1 liter
620 ca 12,4 liter
650 ca 12,7 liter
680 ca 13,0 liter
730 ca 13,4 liter

Avtappningsplugg vid
ytterdörr/under panna

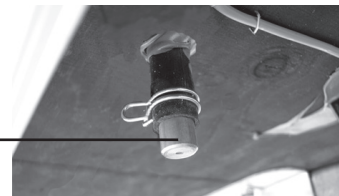

Fläktar

Tvätttrum

De flesta vagnar (förutom i vagnar med hörntoilet) kan vara utrustade med fläkt i tvätttrummet. Fläkten är placerad under en konvektor bakom konvektor-skyddet.

Med denna fläkt påslagen blir torkningen av kläder, handdukar m.m. effektivare.

Fläkten startas med en strömbrytare placerad i skåpet under tvättstället.

Duschkabin

Vissa vagnar med duschkabin kan vara utrustade med fläkt i duschkabinen.

Fläkten startas när belysningen för tvätttrummet tänds med strömbrytaren som sitter på värmespalten bakom sängen eller inne i tvätttrummet i bakkant av skjutdörren.

Instegsgarderob

Vagnar med instegsgarderob kan vara utrustade med fläkt. Fläkten är placerad under en konvektor under skohyllan. Med denna fläkt påslagen blir torkningen av kläder, skor m.m. effektivare.

Fläkten startas med en strömbrytare bredvid manöverpanelen för värmepannan.



Strömbrytare
fläkt



Vattensystem

Systemet består av en varmvattenberedare, en 40 eller 60 liters vattentank med en dränkbar pump som styrs av kranar med mikrobrytare, samt ledningar till tappställen i pentry och tvättrum.

Vattenpumpen startar när man vrider på kranvredet. Strömbrytaren för vattenpump på manöverpanelen måste först slås på.

Vattentanken sitter placerad i en bädd- eller sänglåda på vänster sida bak eller fram i vagnen och färskvatten fylls på genom den utvändiga vattenpåfyllningen med låsbart lock.

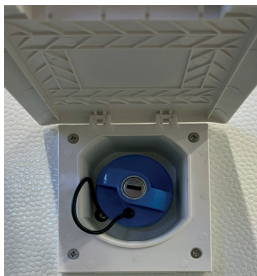

Systemet har en utvändig avtappningskran. Kranen är placerad under golvet på vagnens vänstra sida bak eller vänster sida fram i anslutning till vattentanken.

Under golvet vid kranen sitter det en kona för avtappning av vattentanken och en slang för avluftning. Kranen är öppen då vredet står längs med vagnen och stängd då vredet står tvärs med vagnen.

Påfyllning av färskvatten

Färskvattentanken fylls på genom den utvändiga vattenpåfyllningen med låsbart lock.

Innan fyllning görs, stäng avtappningskranen till vattentanken, alla kranar och avtappningskranen för varmvattenberedaren samt att luftsruven för beredaren är stängd (se bilder "Tömning av färskvatten", sidan 48).

Efter fyllning av vatten kan systemet behöva luftas. Öppna någon vattenkran och låt den vara öppen tills vatten kommer.

Glöm inte att stänga avtappningskranen till färskvattentanken före fyllning.

Kontrollera också att alla kranar och avtappningskranen för varmvattenberedaren är stängda samt att luftsruven för beredaren är stängd.



Tömning av färskvatten

Om vagnen skall ställas upp för en längre tid, eller om temperaturen under uppställningen kan bli under noll grader och vagnen skall stå ouppvärm� måste vattensystemet tömmas. Vagnens vattentank bör rengöras med jämna mellanrum när den använts.

Så här tömmer man vattensystemet:

1. Öppna avtappningskranen till tanken som i regel sitter under vagnen rakt nedanför vattenpåfyllningen.
2. Slå av vattenpumpen, (se hänvisning för "Kontrollpanel 12 V" sidan 29), och ställ kranarna på diskbänken och i tvättrummet i läge helt öppen och varmt.
3. Öppna varmvattenberedarens avtappningskran (kranen skall stå rakt upp) . Avtappningskranen sitter monterad på golvet bredvid pannan.

Avtappningskran varmvattenberedare (i stängt läge)



4. Vänta tills vattnet har runnit ur varmvattenberedaren. Kommer inte utströmningen igång ordentligt kan man blåsa lätt i kranen på diskbänken. Ställ en hink under avtappningen så att kontroll är möjlig.

5. Slå på strömbrytaren för vattenpumpen på manöverpanelen och låt kranarna på diskbänken och i tvättrummet stå öppna ca 30 sekunder i läge varmt eller kallt, eller till allt vatten har droppat ur.
6. Tryck ner spolknappen för kassettoaletten och håll den nertryckt tills bara luft kommer.



7. Slå av strömbrytaren för vattenpumpen kranarna i tvättrum och diskbänk ska lämnas öppna. Avtappningskranen för varmvattenberedaren ska lämnas öppen. Avtappningskranen för vatten- och avloppstanken ska vara stängd.

Rengöring av vattentank

Efter en tids användning av vattensystemet kan det bli en tillväxt av bakterier och alger i tanken. Därför bör man minst ett par gånger per år göra rent tanken, helst bör man rengöra hela vattensystemet.

Rengör aldrig tanken med diskborste och diskmedel. Risken finns att den repas, vilket bara gör att bakterier och alger får ett mycket bättre fäste.

Då är det bättre att rengöra tanken på kemisk väg, med hjälp av speciella kemikalier för tankrengöring som finns att köpa ute i handeln. Dessa kemikalier finns att köpa i flytande form eller som tabletter.

Blanda med vatten och pumpa igenom hela vattensystemet med blandningen och låt detta stå ett tag. Skölj sedan noga igenom med friskt vatten, innan tanken fylls på.

Avkalkning av vattensystem

Beroende av vattnets kalkhalt kan det bildas kraftiga avlagringar i tank, vattenledningar och backventil. Därför bör hela vattensystemet avkalkas åtminstone någon gång per år, eller i samband med att vattensystemet rengörs.

Blanda till exempel citronsyra eller ättika med vatten och spola igenom hela vattensystemet med blandningen och låt detta stå ett tag. Skölj sedan noga igenom med friskt vatten, innan tanken fylls på.

Cityvatten

I vissa vagnar finns en anslutning för cityvatten monterad. Denna anslutning innebär att inget vatten behöver fyllas i vattentanken. Vattenförsörjningen till vagnen sker via en passande slang mellan vagnen och uppställningsplatsens vattenuttag.

För användning av cityvatten görs följande:



1. Stäng av vattenpumpen.
2. Anslut slangen mellan vagnens vattenintag och uppställningsplatsens vattenuttag.
3. Öppna kranen på uppställningsplatsens vattenuttag.

Nu är vagnens vattensystem klart för att användas som vanligt.

Efter användningen stängs kranen för inkommande vatten av och slangen kopplas bort. Koppla sedan in vattenpumpen, (se hänvisning för "Kontrollpanel 12 V" sidan 29).

Tömning av vattensystemet görs sedan som vanligt enligt tömning av färskvatten" på sidan 48.

Utvändig dusch

I vissa vagnar finns en utvändig dusch monterad. Duschen är ansluten till det vanliga vattensystemet. Slangen ansluts till vattenuttaget med en bajonettfättning. I vattenuttaget finns ett vred för reglering av kall- och varmvatten, samt en brytare för start av vattenpumpen.

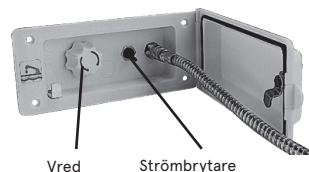

För användning av duschen görs följande:

1. Anslut duschslangen till armaturens vattenuttag.
2. Starta vattenpumpen.
3. Starta duschen genom att hålla in handtaget på duschkranen. Ställ in lämplig vattentemperatur med vredet och påbörja duschningen.

Ventilationssystem

Före användning av vagnen ska man se till att friskluftsintagen, takluckor, takfönster och ventilatorer är helt fria från snö och annat som kan hindra cirkulationen.

Intag för friskluft och ventiler får under inga förhållanden täppas till.

Inga ändringar eller ingrepp får göras i ventilationssystemet.

Gasolanläggningen är installerad och kontrollerad enligt SS-EN 1949. Ventilationen är konstruerad och testad enligt SS-EN 721.

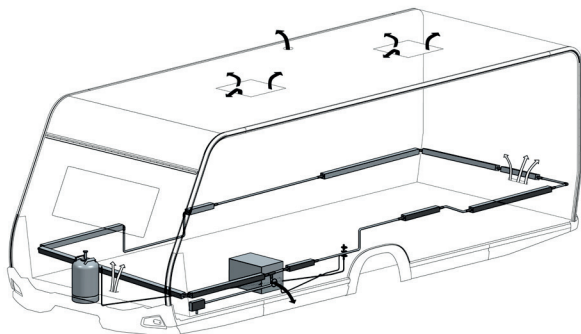

En gasolanläggning kräver god luftväxling. Ventilationssystemet i vagnen är utfört så att tillgången på luft blir fullt tillräcklig även om dörr, fönster och takluckor är stängda.

Luften kommer in genom öppningar i golvet vid konvektorerna. Den förbrukade luften går ut genom ventilatorerna och takluckorna i taket och detta ger en fullgod ventilation även när takluckorna är stängda.

Ventilationsöppningarnas placering finns på skissen "Ventilationsöppningar" i dokumentmappen som medföljer vagnen.

Förbränningsgaserna från kylskåpet leds ut genom en speciell ventil.

Tänk på följande angående ventilationen: Takluckor och ventilatorer är konstruerade så att luftväxlingen ökar med ökande fartvind.

När vagnen används samlas smuts och damm i ventilationsöppningarna. Dessa måste därför rengöras minst en gång per år för att ventilationen ska fungera som den ska.

Takluckor och ventilatorer

Takluckor och vattentäta ventilatorer ingår i ventilationssystemet och har till uppgift att släppa ut luft. Alla takluckor är öppningsbara, utrustade med rullgardin och myggnät. Takluckan i mitten av vagnen är även utrustad med en mörkläggningsgardin.

Vintertid vid ogynnsamt väder finns det frisk att snö kan tränga in genom takluckans ventilation. Tänk därför på att skydda vagnens inredning och klädsel, särskilt när vagnen lämnas uppställd under en längre tid.

Ventilationsluckor

Vissa vagnar är utrustade men ventilationsluckor för extra ventilation. Luckornas antal och placering varierar beroende på modell.

På vagnens utsida sitter det ett ventilationsgaller. Ventilationsluckan öppnas med vredet som sitter mitt på luckan.

Intag för friskluft och ventiler får inte under några omständigheter täppas till. Inga ändringar eller ingrepp får göras i ventilationsystemet.

Hur man öppnar fönstret

Vridreglaget öppnas genom att man vrider reglagen 90°. Nu kan man fälla upp fönstret till önskat läge.

Fönstret går om man vill, ställa i ventilationsläge. För att ställa fönstret i detta läge stänger man vridreglaget så att greppet griper runt karmens smalsida.

Ventilation

Ventilation är ett effektivt medel mot kondens på fönstrets insida. Luftfuktigheten påverkas av ventilationen. Om kall luft värms upp förmår den ta upp det fria vattnet (imman).

Kondensen kommer och går beroende på temperatur, luftfuktighet, om det är fler personer i vagnen än vad ventilationen är godkänd för, blöta kläder eller skor.

Det är alltså inget fel på ditt husvagnsfönster om det blir kondens mellan rutorna. Men det kan hända att du får vänta någon tid innan kondensen försvinner.

Avloppssystem

Vagnarna är utrustade med en 40 liters invändig avloppstank.

Avloppssystemet har även en utvändigt avtappningskran som är placerad under golvet i anslutning till avloppstanken.

Under golvet vid kranen sitter det en kona för anslutning av t. ex ett slutet kärl och en avluftnings slang.

Avtappningskranen är utrustad med en så kallad "Frostvakt control" som reglerar värmen så att kranen inte ska frysa sönder vid kallare klimat.

Denna reglering sker helt automatisk (när stickkontakten är ansluten) med hjälp av en givare som aktiveras när utomhustemperaturen närmar sig fryspunkten.

Aktiveringstemperatur: +3° C

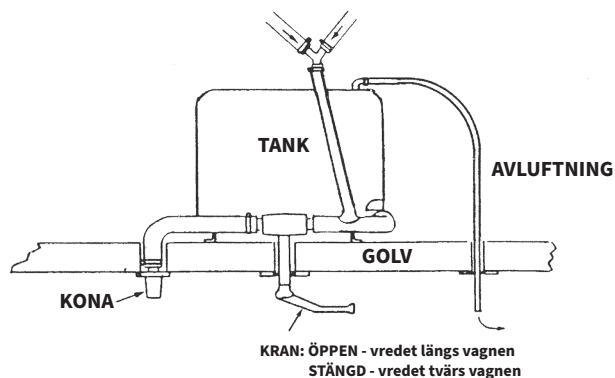

Slangarna i systemet har en skyddande beläggning som kan skadas om varmare vatten än 65° C används.

Om denna beläggning skadas kan de uppstå "dålig" lukt i systemet.

Tömning av avloppssystem

Om vagnen skall ställas upp för en längre tid, eller om temperaturen under uppställningen kan bli under noll och vagnen skall stå oppvärmad måste avloppssystemet tömmas. Avloppstanken bör rengöras med jämna mellanrum när den använts. Rengör tanken enligt "Rengöring av avloppssystem" nedan.

Avloppstanken rymmer ca 40 liter. Den töms i ett slutet kärl. Tömning av avloppssystemet görs alltid efter att tömning av vattensystemet gjorts.

1. Anslut ett slutet kärl till avtappningskranens kona. Öppna kranen och töm tanken. Vredet står i öppet läge när det står längs med vagnen.
2. Bär bort kärlet och töm på avsedd plats. Kom ihåg att när vagnen ska stå oppvärmad, eller lämnas en längre tid, måste vatten- och avloppssystem tömmas.

Kranarna i tvättrum och diskbänk ska lämnas öppna. Avtappningskranen för varmvattenberedaren och luftsruven för beredaren ska lämnas öppen.

Avtappningskranen för vatten- och avloppstanken ska vara stängd.

Vagnen får inte luta framåt vid tömning av avloppssystemet.

Rengöring av avloppssystem

Efter en tids användning av avloppssystemet kan det bli beläggningar av t ex matfett och tvål i slangar och tank. Därför bör man med jämna mellanrum göra rent systemet. Det är lämpligt att göra detta före en vinteruppställning.

1. Fyll tanken med 15 liter hett vatten (inte varmare än 65°C) blandat med klorin, genom att hålla halva blandningen genom diskhon och halva blandningen genom tvättstället.
2. Kör vagnen några kilometer så att lösningen skvalpar runt i tanken.
3. Töm avloppssystemet och tanken enligt "Tömning av avloppssystem".



Kassettoalett

När det gäller handhavande och skötsel av kassettoaletten hänvisas till leverantörens bruksanvisning som medföljer vagnen.

Kassettoaletten består i princip av två enheter; en vridbar "toalettsol" och en kassett (avfallstank) som man når via luckan på vagnens utsida. Toaletten är tillverkad av högvärdig plast och har en blank yta som gör den lätt att rengöra och underhålla.

Förbränningstoalett

Vissa vagnar är utrustade med en förbränningstoalett som drivs av gasol. När det gäller handhavande och skötsel av förbränningstoaletten hänvisas till leverantörens bruksanvisning som medföljer vagnen.

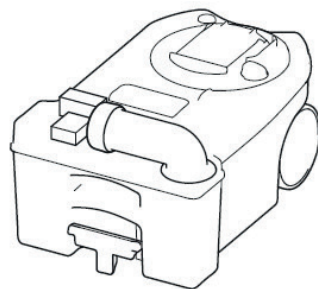

Tvättning av vagnen

Tvätta husvagnen på samma sätt som du skulle tvätta en personbil. Spola av husvagnen med vattenslang innan du övergår till tvättborste eller tvättsvamp för att sedan skölja av vagnen igen. Det finns speciella tvättmedel för att tvätta utsidan av din husvagn.

Använd aldrig högtryckstvätt eller lösningsmedel/avfettningsmedel vid tvättning/rengöring av vagnen då detta kan skada plastdetaljer, fönster, samt tätningen runt fönster, takluckor etcetera.

Använd aldrig rengöringsmedel med slipmedel eller stålull vid rengöring av de utvändiga plastdetaljerna.

Om repor uppstått på de utvändiga plastdetaljerna, bör en fackman anlitas för att åtgärda dessa repor.

Tätninglisterna ska bestrykas med vaselin en gång per år för att behålla sin mjukhet och därmed täta ordentligt.

OBS! Undvik att spola vatten genom ventilationsgallren vid tvättning av vagnen. Använd skyddsluckorna. Lacken bör inte vaxas förrän tidigast 6 månader efter leveransen.

Rengöring av fönster

Vagnens fönster är känsliga för alkoholhaltiga vätskor. Det innebär att de inte får tvättas med lösningsmedel/avfettningsmedel som till exempel T-sprit, thinner eller acetone. Dessa gör att fönstren blir sköra och orsakar sprickor på ruta och karm.

Torka aldrig ett smutsigt fönster med en torr trasa eller svamp, då repar smutsen lätt glaset.

Tvätta aldrig fönstren med högtryckstvätt

1. Spola av fönstren rikligt med vatten för att avlägsna damm och annan löst sittande smuts.

2. Tvätta med en ren svamp och ljummet vatten tillsatt med Seitz Acrylic Cleaner som rekommenderas för tvättning av fönstren.

3. Skölj efter med rent vatten och torka torrt med till exempel sämskskinn. Är fönstret fortfarande smutsigt eller lätt repat går det att polera fönstret.

Polering av ruta

Små repor eller andra ytdefekter kan avlägsnas med handpolering. För detta kan t. ex. Seitz Acrylic Polish användas.

När djupare repor uppstått måste fönstret maskinpoleras. För detta arbete bör en fackman anlitas.

Dynor och överkast

Dynorna har en stoppning som är tillverkad av höglastiskt trögskum som är återvinningsbart. Dynorna är testade och uppfyller dom krav som möbelindustrin ställer gällande hållfasthet, färgäkthet och brandsäkerhet.

Dynöverdragen är tillverkade av lite olika material beroende på vilken färg dynöverdragen har. Sängdynorna baktill har ett överdrag som är gjort av bomull och polyester.

Om man får fläckar av olika drycker, gräs, kulspets etc på dynor eller överkast sugs först all vätska upp med en ren trasa, svamp eller papper. Fukta sedan en trasa med mild rengöringsmedel och rengör. Skölj därefter med rent vatten.

Om fläckarna inte försvinner efter behandling enligt ovan, använd då textilhampo som finns att köpa på t ex bensinstationer.

Försvinner ändå inte fläckarna måste dynan/överkastet kemtvättas.

Dynor i skinn

Dammsug dynorna regelbundet särskilt kring sömmar och knappar.

Dynorna bör rengöras regelbundet med läderrengöring t ex Soft Cleaner. Badda med en svamp, (gnid aldrig) tills smuts och fläckar sugits upp av svampen.

Behandla regelbundet med t ex Leather Cream för att behålla lädrets mjukhet. Krämen ger även en utmärkt smuts- och vätskeavvisande effekt. Rekommenderas 2-4 gånger per år eller vid behov.

Utsätt inte dynorna för direkt solljus under längre perioder.

Uppställning

1. Använd bilen när du placerar vagnen på uppställningsplatsen.
2. Dra åt parkeringsbromsen om vagnen står i en sluttning. Glöm inte att kontrollera att stödhjulets vev inte är i vägen för handbromsspaken, innan handbromsen dras åt.
3. Sänk ned stödhjulsbenet och lås fast det, samt veva ned stödhjulet.
4. Lyft först handtaget på kulkopplingen uppåt och bryt sedan framåt så att spärren som låser kulsålen släpper. Lyft därefter kulkopplingen rakt upp från dragkulan genom att veva ner stödhjulet.
5. Lossa säkerhetsvajern.
6. Koppla loss 12 V:s elkontakten från bilen och lägg upp kabeln på draget med kontakten nedåt så att inte vatten eller snö kommer in i kontakten.
7. Kör undan bilen.
8. Justera in vagnen i vågrätt läge (i längdriktning) med stödhjulets vev.
9. Veva ned alla stödben. Se till att vagnen står vågrätt.
10. Om du har tillgång till starkströmsuttag, 230 V, koppla kabeln mellan uttaget och vagnens intag.
11. Kontrollera att ventilationsöppningarna inte är igentäppta av smuts, snö eller dylikt.
12. Ställ i ordning avloppet. Kranen skall stå i stängt läge om inte ett slutet kärl är anslutet till de yttre röret. Vid tömning ansluts ett slutet kärl till de yttre röret och kranen ställs i öppet läge. Mer om "Tömning av avloppssystem" på sidan 53.

Långtidsuppställning

Då du inte ska använda vagnen under längre tid bör du om möjligt placera den på en skyddad låsbar plats. Vagnen bör helst stå på plant underlag så att parkeringsbromsen inte behöver användas.

Lägg klotsar för hjulen.

Rengör kylskåpet. Se leverantörens instruktionsbok.

Plocka ur dynorna förvara dessa på en torr och varm plats.

Töm vattensystemet enligt instruktion på sidan 49.

Töm och rengör avloppssystemet enligt instruktioner på sidan 53-54.

Töm och rengör toaletten. Se leverantörens instruktionsbok.

Underhållsladda batteriet och förvara det på en sval plats.

Lossa reduceringsventilen från gasolflaskan.

Placera gasolflaskorna på en skyddad brandsäker plats. Tänk på att endast två gasolflaskor får förvaras inomhus på samma ställe. Det innebär t ex att då två husvagnar står i samma förvaringsutrymme, får endast två gasolflaskor finnas där inne. Tillstånd för förvaring av flera än två flaskor söks hos brandmyndigheten.

Lämna skåp- och garderobsdörrarna något öppna, sänglocken uppställda och lådorna något utdragna. Lämna även kylskåpsdörren på glänt efter rengöringen för att förhindra dålig lukt.

Använd fuktupptagare för att eliminera fukt i vagnen.

Smörj stödbenen och veva ner dem så att belastningen på hjulen blir mindre.

Täck över påskjutsmekanismen med plast eller ett dragskydd.

Placera inte reservhjul direkt på vagnens golvmatta inne i vagnen. Gummit från däck kan göra märken på mattan som inte går att ta bort. Lägg därför först t ex en matta på golvet.

Täck aldrig över vagnen med presenning eller dylikt som hindrar ventilationen i vagnen.

Vintercamping

Som tidigare nämnt är karossen är tillverkad i en så kallad sandwichkonstruktion med den tjockaste isoleringen på marknaden. Tillsammans med vår egenutvecklade "P-fog", där husvagnens karosselement lappas över flera tätningar används. En bred aluminiumprofil monteras över skarven mellan tak och vägg för ytterligare tätning.

Ytterdörr med inbyggt luftskikt i karmen som motverkar kallras och frostbildning. Detta gör SoliferPolars husvagnar är optimala för vintercamping.

Här nedan finns tips på vad du ska tänka på när du campar under vintern.

- Se till att ha rätt glykolblandning.
- Tänk på att batteriet skall vara fulladdat.
- Batteriet behöver underhållsladdas mer frekvent i kallare klimat.
- Gardera dig genom att ta med två flaskor gasol.
- Före användning av vinterkoppling ska man se till att friskluftsintagen, takluckor, takfönster och ventilatorer är helt fria från snö och annat som kan hindra cirkulationen.

Var försiktig vid borttagning av snö och is på taket så att du inte skadar plåten. Om det samlas mycket snö på husvagnens tak bör man minska belastningen på husvagnen genom att sopa bort snön. Använd borste eller annat skonsamt redskap för att avlägsna snö från husvagnen. Det är stor risk att man skadar takets plåtöta, takluckor eller andra detaljer om man använder snöskyffel.

- Ta med extra säkringar till både elstolpe och vagn.
- Montera skyddsluckan som medföljer kylskåpet vid temperatur under +8°.
- Smörj lås med frysskydd. Dra inte åt parkeringsbromsen - den kan frysa fast.
- Tänk på att husvagnen skall ha vinteranpassade hjul. Vinterdäck ska vara anpassade enligt lokalt gällande trafikbestämmelser.
- Fyll på vatten och se till att alla kranar och avtappningsventiler är stängda innan färskvattensystemet fylls upp.

- Ifall vattnet inte kommer fram till kranarna - kontrollera att det inte frusit i någon vattenledning.
- Ställ ut avloppshinken eller stäng ventilen på avloppstanken.
- Fyll på sanitetsvätska i toaavfallstanken.

Checklista när man lämnar den uppställda husvagnen på vintercampingen.



- Tappa av allt färskvatten i vattentank.
- Tappa av vatten i slangar, kranar, vattenpump, varmvattenberedare och spolvatten i toa. Var noga med att kontrollera att vattenkranar och duschslang är tömda. Lämna alla kranar i öppet läge (mitt i mellan varmt och kallt).
- Kontrollera att värmesystemet är inställt på önskad drift och temperatur samt att alla takluckor är stängda.

Vinterkopplingfunktion, Fjärrkoppling.

Den inbyggda "Vinterkopplingsfunktionen" innebär att man kan påbörja uppvärmningen genom att ansluta 230 V till husvagnen.

1. Se till att värmen är aktiverad i 12 V:s kontrollpanelen. Se hänvisning för "Kontrollpanel 12 V" på sida 30
2. Aldepanelen ska vara påslagen och inställd på önskad värmekälla (elpatron 1000,2000,3000 W eller gasolpanna. Önskad temperatur ställs också in.
3. Stäng av alla andra förbrukare, belysning ect, genom att stänga av 12 V:s kontrollpanelen. Se hänvisning för "Kontrollpanel 12 V" på sida 30
4. Slå av 12 V kontrollpanelens huvudbrytare som sitter bredvid batteriet. Se hänvisning för "huvudbrytare" på sida 25
5. Bryt 230 V matningen till vagnen.

När 230 V ansluts till vagnen (eller en timer används) så startar uppvärmningen av husvagnen.

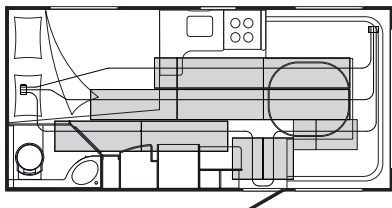
**520 FW**

Längd med dragbom	717 cm
Längd (inkl. koffert och bakljusramp)	583 cm
Invändig längd	507 cm
Bredd	251 cm
Invändig bredd	236 cm
Höjd	253 cm
Invändig höjd	195 cm
Bostadsyta	12,05 m ²
A-mått tält	962 cm

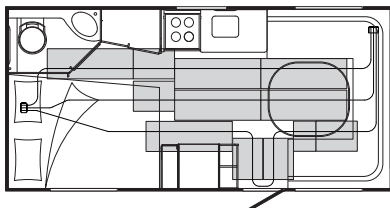
**520 FD**

Längd med dragbom	717 cm
Längd (inkl. koffert och bakljusramp)	583 cm
Invändig längd	507 cm
Bredd	251 cm
Invändig bredd	236 cm
Höjd	253 cm
Invändig höjd	195 cm
Bostadsyta	12,05 m ²
A-mått tält	962 cm

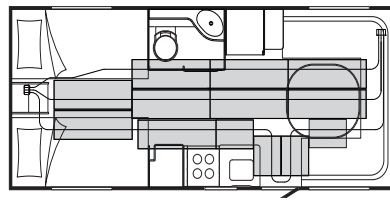
**560 S**

Längd med dragbom	771 cm
Längd (inkl. koffert och bakljusramp)	639 cm
Invändig längd	563 cm
Bredd	251 cm
Invändig bredd	236 cm
Höjd	253 cm
Invändig höjd	195 cm
Bostadsyta	13,40 m ²
A-mått tält	1018 cm

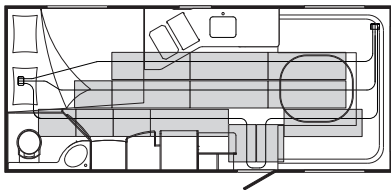
**560 FWA**

Längd med dragbom	771 cm
Längd (inkl. koffert och bakljusramp)	639 cm
Invändig längd	563 cm
Bredd	251 cm
Invändig bredd	236 cm
Höjd	253 cm
Invändig höjd	195 cm
Bostadsyta	13,40 m ²
A-mått tält	1018 cm

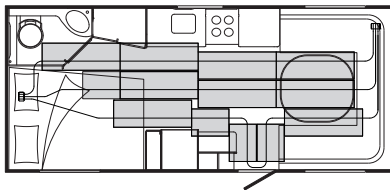
**560 FD**

Längd med dragbom	771 cm
Längd (inkl. koffert och bakljusramp)	639 cm
Invändig längd	563 cm
Bredd	251 cm
Invändig bredd	236 cm
Höjd	253 cm
Invändig höjd	195 cm
Bostadsyta	13,40 m ²
A-mått tält	1018 cm

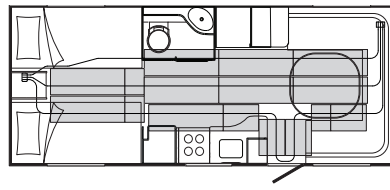
**590 S**

Längd med dragbom	799 cm
Längd (inkl. koffert och bakljusramp)	667 cm
Invändig längd	563 cm
Bredd	251 cm
Invändig bredd	236 cm
Höjd	253 cm
Invändig höjd	195 cm
Bostadsyta	14,05 m ²
A-mått tält	1046 cm

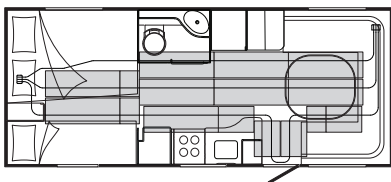
**590 FWC**

Längd med dragbom	799 cm
Längd (inkl. koffert och bakljusramp)	667 cm
Invändig längd	563 cm
Bredd	251 cm
Invändig bredd	236 cm
Höjd	253 cm
Invändig höjd	195 cm
Bostadsyta	14,05 m ²
A-mått tält	1046 cm

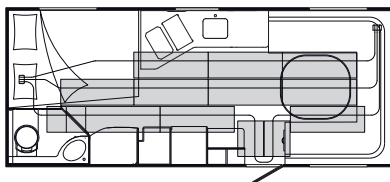
**590 FWA**

Längd med dragbom	799 cm
Längd (inkl. koffert och bakljusramp)	667 cm
Invändig längd	563 cm
Bredd	251 cm
Invändig bredd	236 cm
Höjd	253 cm
Invändig höjd	195 cm
Bostadsyta	14,05 m ²
A-mått tält	1046 cm

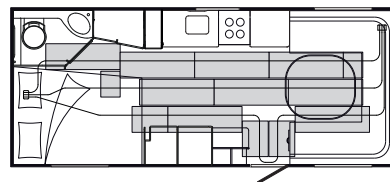
**590 FD**

Längd med dragbom	799 cm
Längd (inkl. koffert och bakljusramp)	667 cm
Invändig längd	563 cm
Bredd	251 cm
Invändig bredd	236 cm
Höjd	253 cm
Invändig höjd	195 cm
Bostadsyta	14,05 m ²
A-mått tält	1046 cm

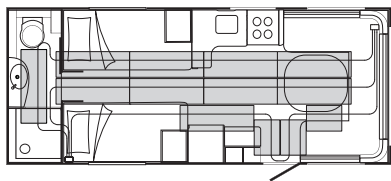
**590 BS**

Längd med dragbom	799 cm
Längd (inkl. koffert och bakljusramp)	667 cm
Invändig längd	563 cm
Bredd	251 cm
Invändig bredd	236 cm
Höjd	253 cm
Invändig höjd	195 cm
Bostadsyta	14,05 m ²
A-mått tält	1046 cm

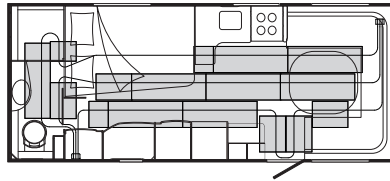
**590 BFW**

Längd med dragbom	799 cm
Längd (inkl. koffert och bakljusramp)	667 cm
Invändig längd	563 cm
Bredd	251 cm
Invändig bredd	236 cm
Höjd	253 cm
Invändig höjd	195 cm
Bostadsyta	14,05 m ²
A-mått tält	1046 cm

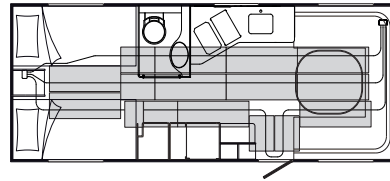
**620 SA**

Längd med dragbom	827 cm
Längd (inkl. koffert och bakljusramp)	695 cm
Invändig längd	619 cm
Bredd	251 cm
Invändig bredd	236 cm
Höjd	253 cm
Invändig höjd	195 cm
Bostadsyta	14,72 m ²
A-mått tält	1074 cm

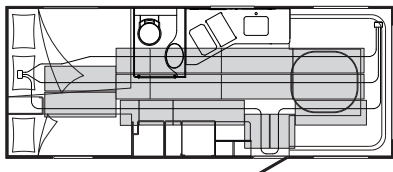
**620 FWCA**

Längd med dragbom	827 cm
Längd (inkl. koffert och bakljusramp)	695 cm
Invändig längd	619 cm
Bredd	251 cm
Invändig bredd	236 cm
Höjd	253 cm
Invändig höjd	195 cm
Bostadsyta	14,72 m ²
A-mått tält	1074 cm

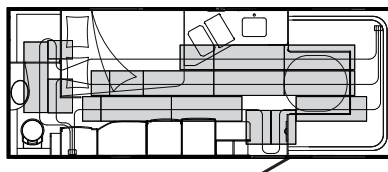
**620 BFWA**

Längd med dragbom	827 cm
Längd (inkl. koffert och bakljusramp)	695 cm
Invändig längd	619 cm
Bredd	251 cm
Invändig bredd	236 cm
Höjd	253 cm
Invändig höjd	195 cm
Bostadsyta	14,72 m ²
A-mått tält	1074 cm

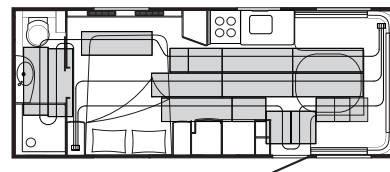
**620 BQD**

Längd med dragdom	827 cm
Längd (inkl. koffert och bakljusramp)	695 cm
Invändig längd	619 cm
Bredd	251 cm
Invändig bredd	236 cm
Höjd	253 cm
Invändig höjd	195 cm
Bostadsyta	14,72 m ²
A-mått tält	1074 cm

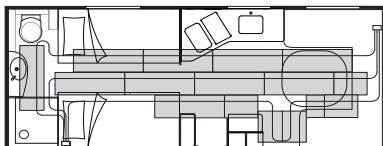
**620 BSA**

Längd med dragbom	827 cm
Längd (inkl. koffert och bakljusramp)	695 cm
Invändig längd	619 cm
Bredd	251 cm
Invändig bredd	236 cm
Höjd	253 cm
Invändig höjd	195 cm
Bostadsyta	14,72 m ²
A-mått tält	1074 cm

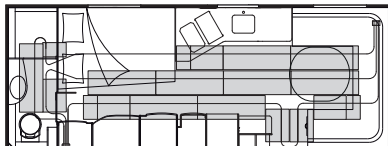
**650 BFWA**

Längd med dragbom	855 cm
Längd (inkl. koffert och bakljusramp)	723 cm
Invändig längd	647 cm
Bredd	251 cm
Invändig bredd	236 cm
Höjd	253 cm
Invändig höjd	195 cm
Bostadsyta	15,38 m ²
A-mått tält	1102 cm

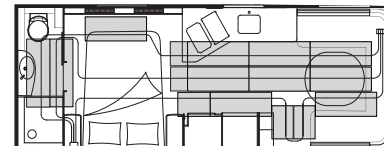
**650 BQDA**

Längd med dragbom	855 cm
Längd (inkl. koffert och bakljusramp)	723 cm
Invändig längd	647 cm
Bredd	251 cm
Invändig bredd	236 cm
Höjd	253 cm
Invändig höjd	195 cm
Bostadsyta	15,38 m ²
A-mått tält	1102 cm

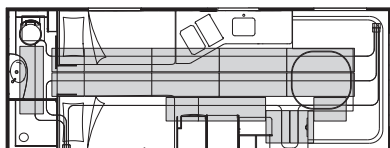
**650 BSA**

Längd med dragbom	855 cm
Längd (inkl. koffert och bakljusramp)	723 cm
Invändig längd	647 cm
Bredd	251 cm
Invändig bredd	236 cm
Höjd	253 cm
Invändig höjd	195 cm
Bostadsyta	15,38 m ²
A-mått tält	1102 cm

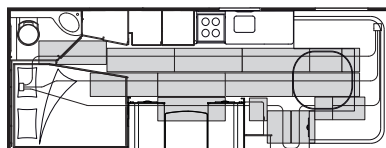
**650 FDX**

Längd med dragbom	855 cm
Längd (inkl. koffert och bakljusramp)	723 cm
Invändig längd	647 cm
Bredd	251 cm
Invändig bredd	236 cm
Höjd	253 cm
Invändig höjd	195 cm
Bostadsyta	15,38 m ²
A-mått tält	1102 cm

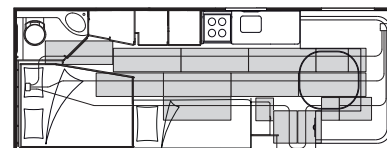
**650 FDC**

Längd med dragbom	855 cm
Längd (inkl. koffert och bakljusramp)	723 cm
Invändig längd	647 cm
Bredd	251 cm
Invändig bredd	236 cm
Höjd	253 cm
Invändig höjd	195 cm
Bostadsyta	15,38 m ²
A-mått tält	1102 cm

**680 FDX**

Längd med dragbom	879 cm
Längd (inkl. koffert och bakljusramp)	751 cm
Invändig längd	675 cm
Bredd	251 cm
Invändig bredd	236 cm
Höjd	253 cm
Invändig höjd	195 cm
Bostadsyta	16,05 m ²
A-mått tält	1130 cm

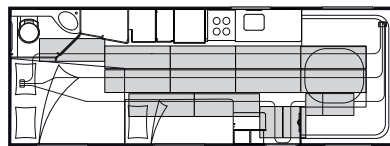
**680 FDC**

Längd med dragbom	879 cm
Längd (inkl. koffert och bakljusramp)	751 cm
Invändig längd	675 cm
Bredd	251 cm
Invändig bredd	236 cm
Höjd	253 cm
Invändig höjd	195 cm
Bostadsyta	16,05 m ²
A-mått tält	1130 cm

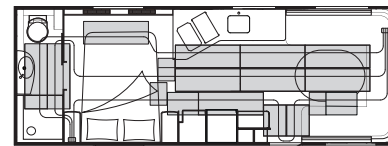
**680 BQDA**

Längd med dragbom	879 cm
Längd (inkl. koffert och bakljusramp)	751 cm
Invändig längd	675 cm
Bredd	251 cm
Invändig bredd	236 cm
Höjd	253 cm
Invändig höjd	195 cm
Bostadsyta	16,05 m ²
A-mått tält	1130 cm

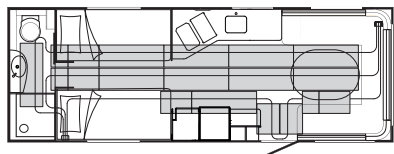
**680 BSA**

Längd med dragbom	879 cm
Längd (inkl. koffert och bakljusramp)	751 cm
Invändig längd	675 cm
Bredd	251 cm
Invändig bredd	236 cm
Höjd	253 cm
Invändig höjd	195 cm
Bostadsyta	16,05 m ²
A-mått tält	1130 cm

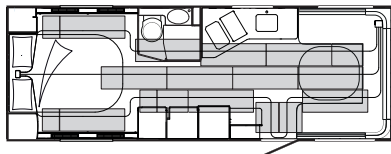
**680 QA**

Längd med dragbom	879 cm
Längd (inkl. koffert och bakljusramp)	751 cm
Invändig längd	675 cm
Bredd	251 cm
Invändig bredd	236 cm
Höjd	253 cm
Invändig höjd	195 cm
Bostadsyta	16,05 m ²
A-mått tält	1130 cm

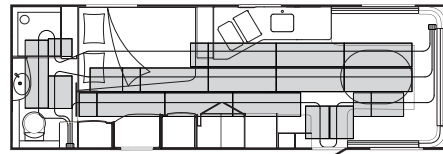
**730 BFWA**

Längd med dragbom	933 cm
Längd (inkl. koffert och bakljusramp)	807 cm
Invändig längd	731 cm
Bredd	251 cm
Invändig bredd	236 cm
Höjd	253 cm
Invändig höjd	195 cm
Bostadsyta	17,37 m ²
A-mått tält	1186 cm

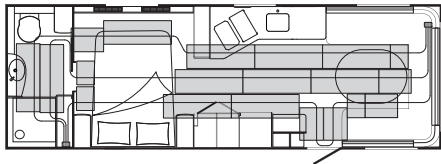
**730 BQDA**

Längd med dragbom	933 cm
Längd (inkl. koffert och bakljusramp)	807 cm
Invändig längd	731 cm
Bredd	251 cm
Invändig bredd	236 cm
Höjd	253 cm
Invändig höjd	195 cm
Bostadsyta	17,37 m ²
A-mått tält	1186 cm

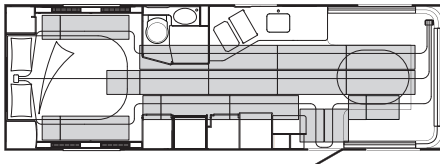
**730 QA**

Längd med dragbom	933 cm
Längd (inkl. koffert och bakljusramp)	807 cm
Invändig längd	731 cm
Bredd	251 cm
Invändig bredd	236 cm
Höjd	253 cm
Invändig höjd	195 cm
Bostadsyta	17,37 m ²
A-mått tält	1186 cm

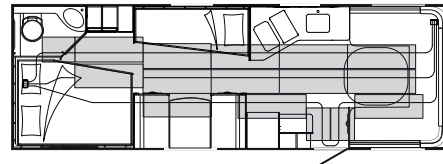
**730 FDCXA**

Längd med dragbom	933 cm
Längd (inkl. koffert och bakljusramp)	807 cm
Invändig längd	731 cm
Bredd	251 cm
Invändig bredd	236 cm
Höjd	253 cm
Invändig höjd	195 cm
Bostadsyta	17,37 m ²
A-mått tält	1186 cm

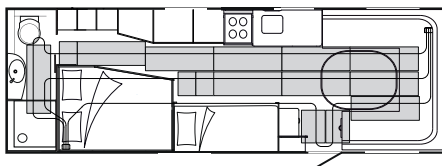
**730 BFDC**

Längd med dragbom	933 cm
Längd (inkl. koffert och bakljusramp)	807 cm
Invändig längd	731 cm
Bredd	251 cm
Invändig bredd	236 cm
Höjd	253 cm
Invändig höjd	195 cm
Bostadsyta	17,37 m ²
A-mått tält	1186 cm

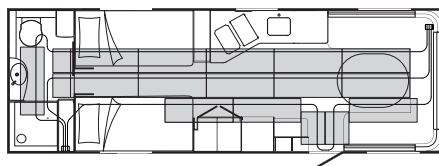
**730 BSA**

Längd med dragbom	933 cm
Längd (inkl. koffert och bakljusramp)	807 cm
Invändig längd	731 cm
Bredd	251 cm
Invändig bredd	236 cm
Höjd	253 cm
Invändig höjd	195 cm
Bostadsyta	17,37 m ²
A-mått tält	1186 cm

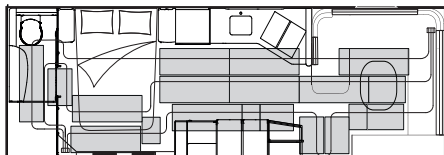
**730 BQWL BLACKLINE**

Längd med dragbom	933 cm
Längd (inkl. koffert och bakljusramp)	807 cm
Invändig längd	731 cm
Bredd	251 cm
Invändig bredd	236 cm
Höjd	253 cm
Invändig höjd	195 cm
Bostadsyta	17,37 m ²
A-mått tält	1186 cm

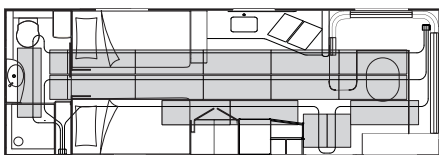
**730 BSL BLACKLINE**

Längd med dragbom	933 cm
Längd (inkl. koffert och bakljusramp)	807 cm
Invändig längd	731 cm
Bredd	251 cm
Invändig bredd	236 cm
Höjd	253 cm
Invändig höjd	195 cm
Bostadsyta	17,37 m ²
A-mått tält	1186 cm



Reservdelar

För att beställa reservdelar kontaktar ni någon av våra återförsäljare eller serviceverkstäder.

Ni hittar alla våra återförsäljare och serviceverkstäder på vår hemsida www.polarvagnen.se

SOLIFERPOLAR AB, 917 82 DOROTEA, POLARVAGNEN.SE

