

Polar 2019



Instruktionsbok

Din Polarvagn

Vi gratulerar er till *Er nya Polar!*

Innan Du börjar använda vagnen bör Du läsa igenom denna instruktionsbok. Boken innehåller de uppgifter, tips och råd som Du behöver för att Du skall kunna utnyttja och sköta din *Polarvagn* på bästa sätt.

Husvagnen är, liksom bilen ett fordon som måste ha regelbunden service. Därför måste Du låta din återförsäljare eller verkstad som godkänts av **SoliferPolar AB** utföra den årliga grund- och underhållsservicen.

Vi hoppas Du skall ha glädje och nytta av Din *Polarvagn* under många år

Lycka till!



SoliferPolar AB, 917 82 Dorotea. Tel. 0942-520 00

**Våra återförsäljare och serviceverkstäder hittar ni
under:
*www.polarvagnen.com***

SoliferPolar AB förbehåller sig rätten att göra detaljändringar i konstruktionen. Smärre avvikelser från instruktionsbokens uppgifter kan därför i undantagsfall förekomma.

Denna instruktionsbok eller delar av den får inte mångfaldigas eller kopieras utan **SoliferPolar AB** tillåtelse. Brott mot copyright kan beivras.

COPYRIGHT © SoliferPolar AB 2018

Innehåll

Tips och råd	4	Vid misstänkt gasolleckage.....	42
Allmänt	5	Åtgärder vid eventuell brand.....	42
Vagnuppgifter	5	Gasolflaskor.....	42
Måttuppgifter	6	Läckindikator	43
Hur man lastar husvagnen	14	Avstängningsventil	43
Före körning	14	Gasoläcktest	43
Säkerhetskoppling AKS 3004.....	15	Kontroll av läckindikator	43
Koppling till bilen	15	Kontroll av gasolsystem.....	44
Säkerhetsindikatorer.....	16	Så här gör man med en ny/nyfylld gasolflaska	44
Översikt säkerhetskoppling	16	Byte av gasolflaska	44
Under körning.....	16	Automatisk gasolomkopplare	44
Uppställning.....	17	Gasoluttag i koffert / Utvändigt gasoluttag.....	44
Långtidsuppställning	17	Spis och ugn	45
Chassi	19	Spis.....	45
Stödben	19	Tändning av spis	45
Däck.....	19	Spis med ugn och grill.....	46
Vid punktering	19	Spis 2-lådig med induktionshäll	46
Bromsar.....	20	Värmesystem	47
Skötsel och underhåll	20	Gasolpanna.....	47
Mover	21	Temperaturgivare värme.....	47
ATC	21	Reglering av värme	48
Kaross	22	Vinterkopplingsfunktion (Fjällkoppling).....	48
Dörr	22	Golvvärme.....	48
Fönster	22	Reglering av golvvärme.....	48
Tvättning av vagnen.....	23	Fläkt i tvättrum.....	49
Ventilationssystem.....	23	Fläkt instegsgarderob.....	49
Gasolkoffert	25	Påfyllning av vätska	49
Lastutrymme fram.....	25	Luftning värmesystem	50
Lastutrymme bak.....	25	Kylskåp	51
Reservhjulshållare	26	Ventilation	51
Inredning	26	Skyddslucka	51
Rengöring	27	Vattensystem	52
Hur man bäddar.....	27	Påfyllning av färskvatten	52
Mörkläggning.....	28	Cityvatten	53
Rullgardin i taklucka och takfönster	29	Utvändig dusch	53
Elsystem	30	Tömning av färskvatten	53
Elsystem 230 V	30	Rengöring av vattentank	54
Belastningsvakt.....	31	Avkalkning av vattensystem	54
Elsystem 12 V	31	Avloppssystem	55
Kontrollpanel 12 V.....	32	Tömning av avloppssystem	56
Kalibrera displayen	33	Rengöring av avloppstank	56
Router	34	Toaletter	57
Positioner 12 V:s kopplingsschema	34	Kassettoalett.....	57
Kopplingsschema 12 V	35	Förbränningstolett	57
Batteri	36	Egna anteckningar	58
Batteriladdare	37		
Batteribooster	37		
Tältservice-uttag.....	38		
Köksfläkt	38		
Belysning	38		
Datauppgifter belysning	39		
Byte av lampor.....	39		
Montering av CD/DVD-spelare	41		
Anslutning av TV till DVD	41		
Anslutning av kabel-TV.....	41		
Gasolsystem	42		
Vad är gasol	42		
Gasolkoffert	42		

Tips och råd

Som ägare och användare av vagnen finns det många saker man bör tänka på. Här nedan finns en liten sammanställning av de vanligaste frågor man kan ha inför användande av vagnen.

Hur man lastar husvagnen

- För att få de bästa köregenskaperna med vagnen är det viktigt att lasten fördelas jämt i vagnen. Läs mer om detta under avsnittet *"Hur man lastar husvagnen"* sidan 14.

Långtidsuppställning

- Då man inte ska använda vagnen under längre tid finns det en del åtgärder som måste göras innan vagnen ställs bort. Mer om detta under avsnittet *"Långtidsuppställning"* sidan 17.

Kondens/imbildning i vagnen

- Kondens i vagnen kan uppstå om man under vissa väderförhållanden tar in blöta kläder, hundar m.m. Ventilation och värme är ett effektivt medel mot kondens på fönstrets insida. Läs mer om detta under avsnittet *"Fönster, Ventilation"* sidan 22.

Tvättning av vagnen

- Använd aldrig högtryckstvätt eller lösningsmedel/avfettningsmedel vid tvättning/rengöring av vagnen, då detta kan skada tätningen runt fönster, takluckor etc, med risk för läckage som följd. Mer om tvättning under avsnittet *"Tvättning"* sidan 23.

Ventilationssystem

- Intag för friskluft och ventiler får under inga förhållanden täppas till.
- Inga ändringar eller ingrepp får göras i ventilationssystemet.
- Se till när du ställt upp vagnen att friskluftsintagen är helt fria från snö och annat som kan hindra cirkulationen. När vagnen används samlas smuts och damm i ventilationsöppningarna. Dessa måste därför rengöras minst en gång per år för att ventilationen ska fungera som den ska. Läs mer om ventilationssystemet under avsnittet *"Ventilationssystem"* sidan 23.

Snö på taket

- För att ventilationen i vagnen skall fungera är det viktigt att ventilerna och takluckorna hålls fria från snö och is.
- Det är viktigt att taket regelbundet skottas rent från snö så att det inte blir för stor tyngd på taket med risk för att taket kan bukta in. Dessutom kan det bildas is på taket när vagnen värms upp, vilket även det innebär att det kan bli för stor tyngd på taket.
- Snö kan avlägsnas från taket med en spade eller kvast. Om spade används måste man vara försiktig så att det inte uppstår skador på taket. Det bästa är att inte skotta ända ner mot plåten.
- Försök aldrig knacka bort is med spade eller kvast. Det kan uppstå bucklor i plåten.
- Vintertid vid ogynnsamt väder finns det risk att snö

kan tränga in genom takluckans ventilation. Tänk därför på att skydda vagnens inredning och klädsel, särskilt när vagnen lämnas uppställd längre tid.

Handhavande av koffertlockshållare

- Gasolkofferten är utrustad med en hållare för koffertlocket. Det är viktigt att denna hållare används på rätt sätt. Läs mer om denna hållare under avsnittet *"Gasolkoffert"* sidan 25.

Anslutning av kabel-TV

- I vagnar med tältservice finns möjlighet att ansluta vagnen till kabel-TV via TV-antenningsgången i tältservice-uttaget, se avsnittet *"Anslutning av kabel-TV"* sidan 41.

Gasolsystem

- Gasolflaskan måste vara stängd under färd. Det är inte tillåtet att använda gasolapparaterna under färd med vagnen.
- Testa gasolanläggningen med läckindikatorn varje gång den ska användas och vid varje flaskbyte. Eventuella fel ska åtgärdas av fackman. Mer om gasolanläggningen under avsnittet *"Gasolsystem"* sidan 42.

Vinterkopplingsfunktion (Fjällkoppling)

- Om man vill lämna vagnen en tid och önskar att någon annan startar värmen genom att ansluta vagnen till 230 V kan den inbyggda "vinterkopplingsfunktionen" användas. Mer om detta under avsnittet *"Vinterkopplingsfunktion"* sidan 48.

Tömning av vatten- och avloppstank

- Om vagnen skall ställas upp för en längre tid, eller om temperaturen under uppställningen kan bli under noll grader och vagnen skall stå ouppvärmad **måste** vatten- och avloppssystemet tömmas.

Läs mer om detta under avsnittet *"Tömning av förskvatten"* sidan 53 och *"Tömning av avloppssystem"* sidan 56.

Rengöring av vatten- och avloppstank

- Efter en tids användning av vatten- och avloppssystem kan det vara dags att rengöra vatten- och avloppstank. I samband med rengöring av vattensystemet, bör hela vattensystemet avkalkas. Mer om detta under avsnittet *"Rengöring av vattentank"* sidan 54, *"Avkalkning av vattensystem"* sidan 54 samt *"Rengöring av avloppstank"* sidan 56.

Inför service av husvagnen

- För att underlätta vid service och fukttest skall alla dynor och personliga saker plockas ur vagnen.

Allmänt

Vagnuppgifter

Polar-modell:
Årsmodell:
Chassinummer:
Registreringsnummer:
Nyckelnummer:

Vid all korrespondens med återförsäljare ska följande uppgifter anges:

- Modell
- Årsmodell
- Chassinummer
- Registreringsnummer

Uppgifterna finns i registrerings- eller garantibeviset.

Om din Polarvagn får ny ägare ska Du låta denna bok följa med vagnen.

Ägare:

Namn.....

Adress

Telefon



Vid körning och användning av husvagnen finns det vissa saker som man måste tänka på. Innan vagnen börjar användas bör denna instruktionsbok läsas igenom. Särskilt viktigt är det att läsa dessa varningsrutor som innehåller varningar och föreskrifter som man måste ta hänsyn till vid användningen av vagnen.

På och inne i husvagnen finns det gula varningsdekaler som man också måste ta hänsyn till vid användning av husvagnen.



Tänk på att vid all montering av extrautrustning minskar lastvikten i vagnen. All montering av extrautrustning på utsidan av vagnen skall göras av auktoriserad verkstad om täthetsgarantin på vagnen ska gälla.

Viktigt !!

Då många campingplatser kräver ett intyg på att vagnens gasolsystem är provtryckt bör man se till att vagnen har ett giltigt provtryckningsintyg från bilprovningen eller auktoriserad verkstad.

Följande handlingar skall medfölja husvagnen:

- Provtryckningsintyg.
- Rätt instruktionsbok.

Måttuppgifter

Polar 520 CTH DB

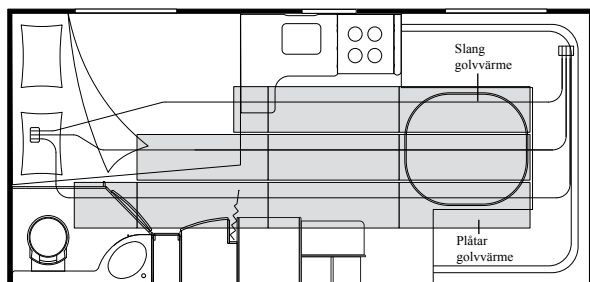

Längd med dragbom	711 cm
Längd (inkl. koffert och bakljusramp)	568 cm
Invändig längd	507 cm
Bredd	254 cm
Invändig bredd	236 cm
Höjd	265 cm
Invändig höjd	195 cm
Bostadsyta	12,05 m ²
A-mått tält	960 cm

Polar 520 CTV DB

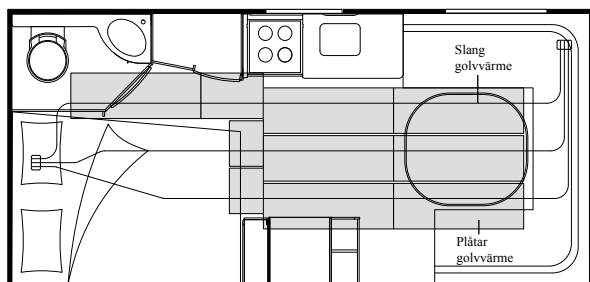

Längd med dragbom	711 cm
Längd (inkl. koffert och bakljusramp)	568 cm
Invändig längd	507 cm
Bredd	254 cm
Invändig bredd	236 cm
Höjd	265 cm
Invändig höjd	195 cm
Bostadsyta	12,05 m ²
A-mått tält	960 cm

Polar 560 LB

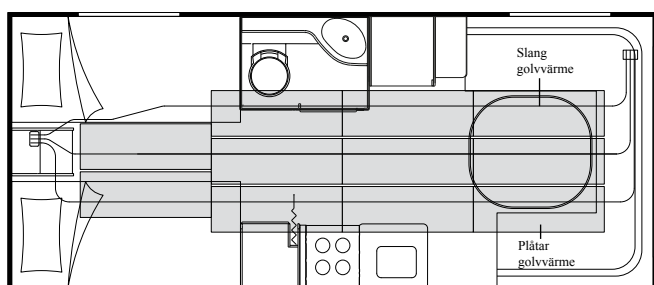

Längd med dragbom	743 cm
Längd (inkl. koffert och bakljusramp)	624 cm
Invändig längd	563 cm
Bredd	254 cm
Invändig bredd	236 cm
Höjd	265 cm
Invändig höjd	195 cm
Bostadsyta	13,40 m ²
A-mått tält	1015 cm

Polar 560 BK

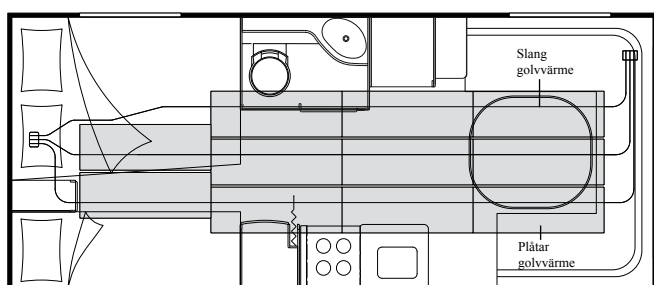

Längd med dragbom	743 cm
Längd (inkl. koffert och bakljusramp)	624 cm
Invändig längd	563 cm
Bredd	254 cm
Invändig bredd	236 cm
Höjd	265 cm
Invändig höjd	195 cm
Bostadsyta	13,40 m ²
A-mått tält	1015 cm

Polar 560 CTH DB

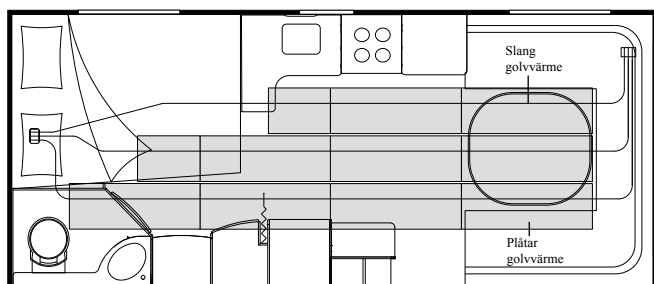

Längd med dragbom	743 cm
Längd (inkl. koffert och bakljusramp)	624 cm
Invändig längd	563 cm
Bredd	254 cm
Invändig bredd	236 cm
Höjd	265 cm
Invändig höjd	195 cm
Bostadsyta	13,40 m ²
A-mått tält	1015 cm

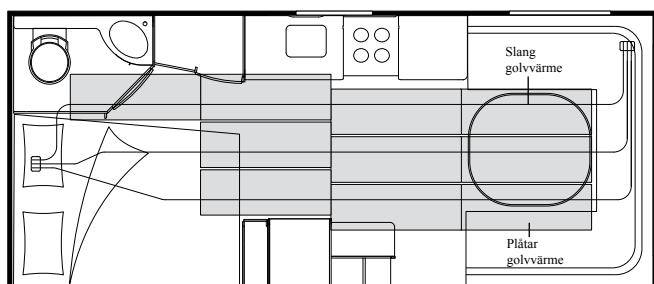
Polar 560 CTV DB

Längd med dragbom	743 cm
Längd (inkl. koffert och bakljusramp)	624 cm
Invändig längd	563 cm
Bredd	254 cm
Invändig bredd	236 cm
Höjd	265 cm
Invändig höjd	195 cm
Bostadsyta	13,40 m ²
A-mått tält	1015 cm

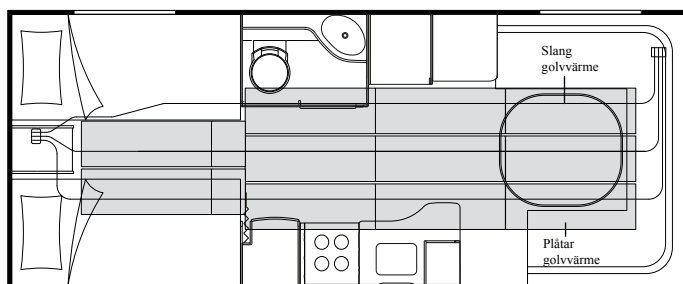
Polar 590 LB

Längd med dragbom	795 cm
Längd (inkl. koffert och bakljusramp)	652 cm
Invändig längd	591 cm
Bredd	254 cm
Invändig bredd	236 cm
Höjd	265 cm
Invändig höjd	195 cm
Bostadsyta	14,05 m ²
A-mått tält	1045 cm

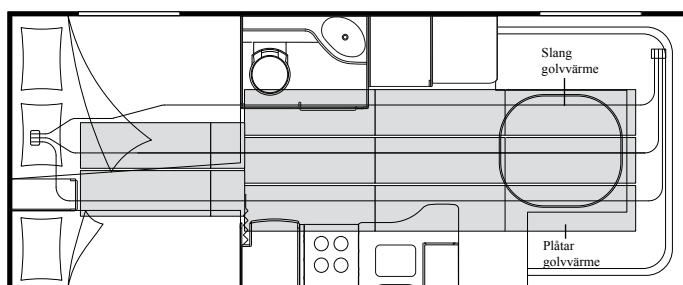
Polar 590 BK

Längd med dragbom	795 cm
Längd (inkl. koffert och bakljusramp)	652 cm
Invändig längd	591 cm
Bredd	254 cm
Invändig bredd	236 cm
Höjd	265 cm
Invändig höjd	195 cm
Bostadsyta	14,05 m ²
A-mått tält	1045 cm

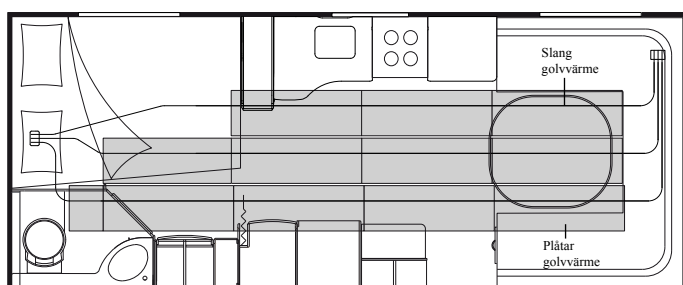
Polar 590 CTH DB

Längd med dragbom	795 cm
Längd (inkl. koffert och bakljusramp)	652 cm
Invändig längd	591 cm
Bredd	254 cm
Invändig bredd	236 cm
Höjd	265 cm
Invändig höjd	195 cm
Bostadsyta	14,05 m ²
A-mått tält	1045 cm

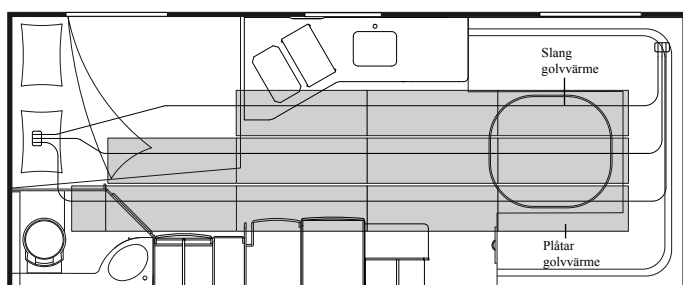
Polar 590 CTH VK

Längd med dragbom	795 cm
Längd (inkl. koffert och bakljusramp)	652 cm
Invändig längd	591 cm
Bredd	254 cm
Invändig bredd	236 cm
Höjd	265 cm
Invändig höjd	195 cm
Bostadsyta	14,05 m ²
A-mått tält	1045 cm

Polar 590 TR LB

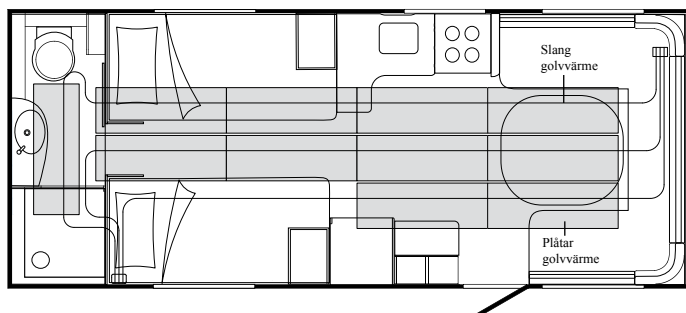

Längd med dragbom	795 cm
Längd (inkl. koffert och bakljusramp)	652 cm
Invändig längd	591 cm
Bredd	254 cm
Invändig bredd	236 cm
Höjd	265 cm
Invändig höjd	195 cm
Bostadsyta	14,05 m ²
A-mått tält	1045 cm

Polar 590 TR DB

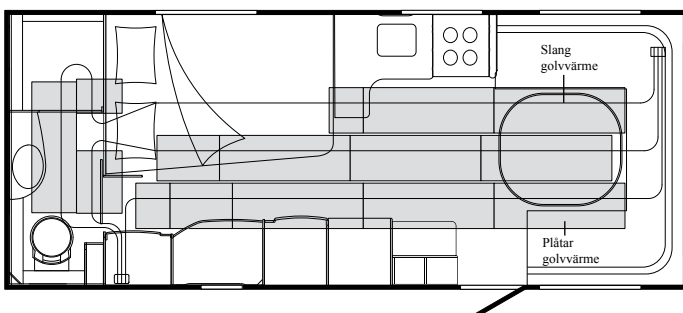

Längd med dragbom	795 cm
Längd (inkl. koffert och bakljusramp)	652 cm
Invändig längd	591 cm
Bredd	254 cm
Invändig bredd	236 cm
Höjd	265 cm
Invändig höjd	195 cm
Bostadsyta	14,05 m ²
A-mått tält	1045 cm

Polar 620 LB

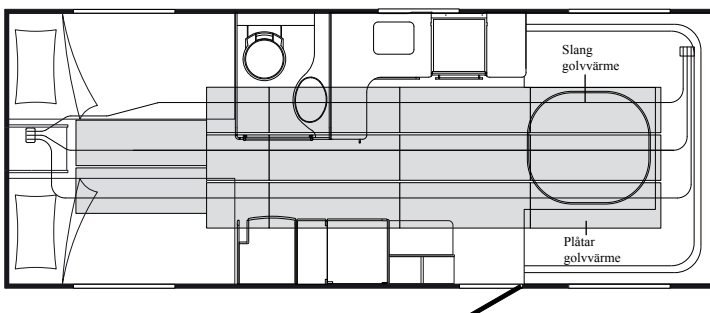

Längd med dragbom	824 cm
Längd (inkl. koffert och bakljusramp)	680 cm
Invändig längd	619 cm
Bredd	254 cm
Invändig bredd	236 cm
Höjd	265 cm
Invändig höjd	195 cm
Bostadsyta	14,72 m ²
A-mått tält	1075 cm

Polar 620 BK

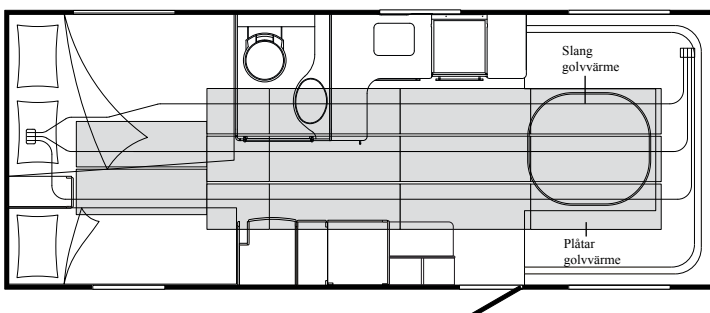

Längd med dragbom	824 cm
Längd (inkl. koffert och bakljusramp)	680 cm
Invändig längd	619 cm
Bredd	254 cm
Invändig bredd	236 cm
Höjd	265 cm
Invändig höjd	195 cm
Bostadsyta	14,72 m ²
A-mått tält	1075 cm

Polar 620 CTVX

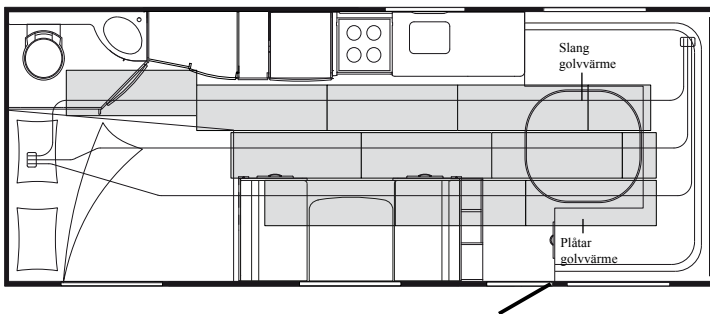

Längd med dragbom	824 cm
Längd (inkl. koffert och bakljusramp)	680 cm
Invändig längd	619 cm
Bredd	254 cm
Invändig bredd	236 cm
Höjd	265 cm
Invändig höjd	195 cm
Bostadsyta	14,72 m ²
A-mått tält	1075 cm

Polar 620 TR LB

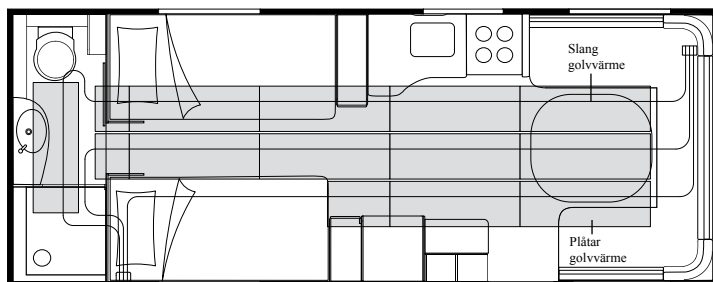

Längd med dragbom	824 cm
Längd (inkl. koffert och bakljusramp)	680 cm
Invändig längd	619 cm
Bredd	254 cm
Invändig bredd	236 cm
Höjd	265 cm
Invändig höjd	195 cm
Bostadsyta	14,72 m ²
A-mått tält	1075 cm

Polar 620 TR DB

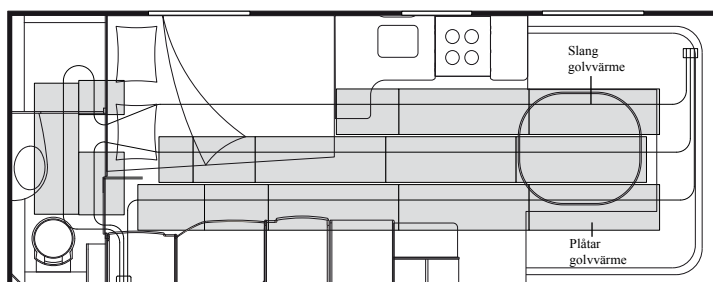

Längd med dragbom	824 cm
Längd (inkl. koffert och bakljusramp)	680 cm
Invändig längd	619 cm
Bredd	254 cm
Invändig bredd	236 cm
Höjd	265 cm
Invändig höjd	195 cm
Bostadsyta	14,72 m ²
A-mått tält	1075 cm

Polar 620 TR TDS

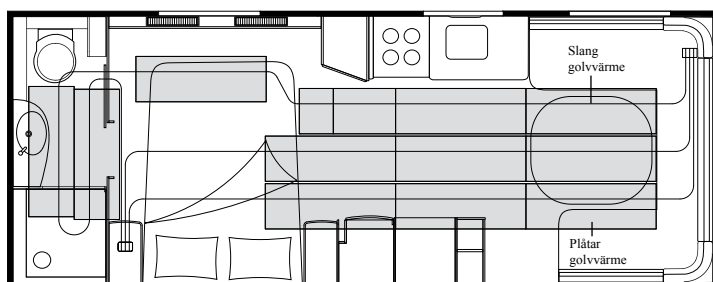

Längd med dragbom	824 cm
Längd (inkl. koffert och bakljusramp)	680 cm
Invändig längd	619 cm
Bredd	254 cm
Invändig bredd	236 cm
Höjd	265 cm
Invändig höjd	195 cm
Bostadsyta	14,72 m ²
A-mått tält	1075 cm

Polar 650 LB

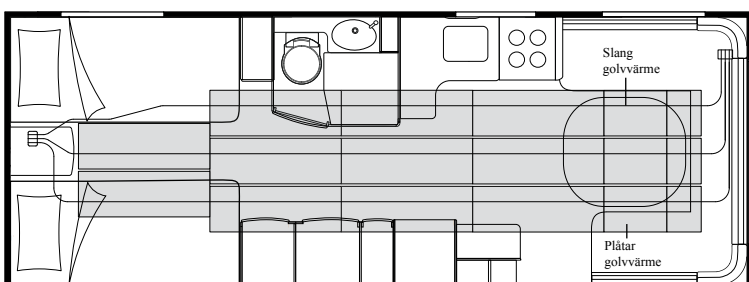

Längd med dragbom	852 cm
Längd (inkl. koffert och bakljusramp)	708 cm
Invändig längd	647 cm
Bredd	254 cm
Invändig bredd	236 cm
Höjd	265 cm
Invändig höjd	195 cm
Bostadsyta	15,38 m ²
A-mått tält	1105 cm

Polar 650 BK

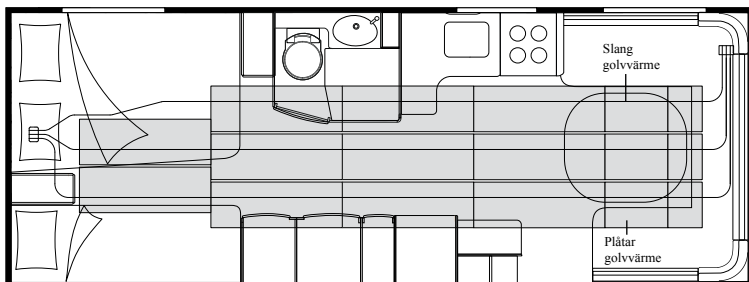

Längd med dragbom	852 cm
Längd (inkl. koffert och bakljusramp)	708 cm
Invändig längd	647 cm
Bredd	254 cm
Invändig bredd	236 cm
Höjd	265 cm
Invändig höjd	195 cm
Bostadsyta	15,38 m ²
A-mått tält	1105 cm

Polar 650 TR LB

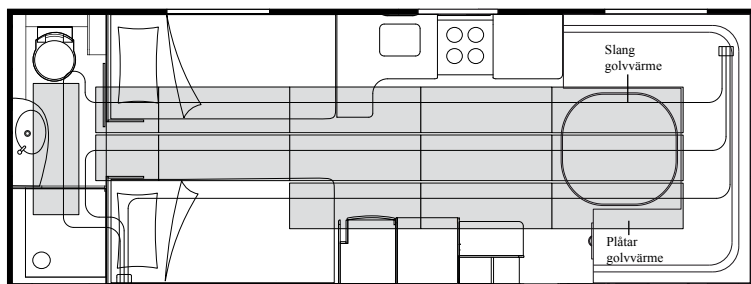

Längd med dragbom	852 cm
Längd (inkl. koffert och bakljusramp)	708 cm
Invändig längd	647 cm
Bredd	254 cm
Invändig bredd	236 cm
Höjd	265 cm
Invändig höjd	195 cm
Bostadsyta	15,38 m ²
A-mått tält	1105 cm

Polar 650 TR DB

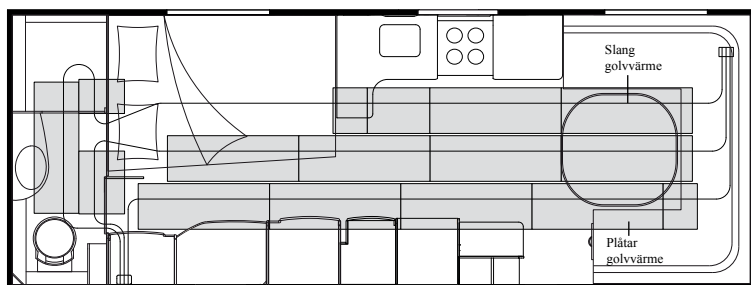

Längd med dragbom	852 cm
Längd (inkl. koffert och bakljusramp)	708 cm
Invändig längd	647 cm
Bredd	254 cm
Invändig bredd	236 cm
Höjd	265 cm
Invändig höjd	195 cm
Bostadsyta	15,38 m ²
A-mått tält	1105 cm

Polar 650 TR TDS

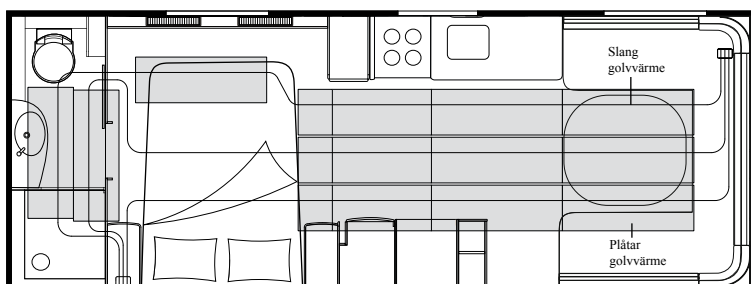

Längd med dragbom	852 cm
Längd (inkl. koffert och bakljusramp)	708 cm
Invändig längd	647 cm
Bredd	254 cm
Invändig bredd	236 cm
Höjd	265 cm
Invändig höjd	195 cm
Bostadsyta	15,38 m ²
A-mått tält	1105 cm

Polar 650 TDS BK

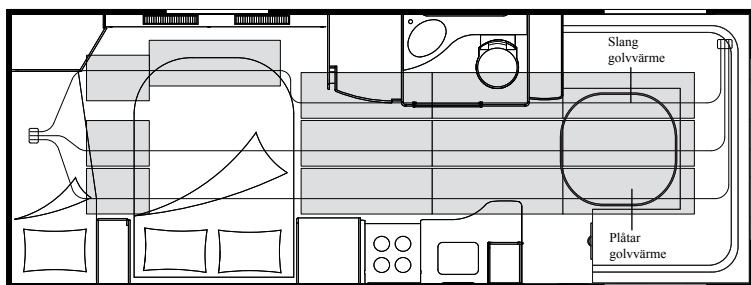

Längd med dragbom	852 cm
Längd (inkl. koffert och bakljusramp)	708 cm
Invändig längd	647 cm
Bredd	254 cm
Invändig bredd	236 cm
Höjd	265 cm
Invändig höjd	195 cm
Bostadsyta	15,38 m ²
A-mått tält	1105 cm

Polar 650 BR

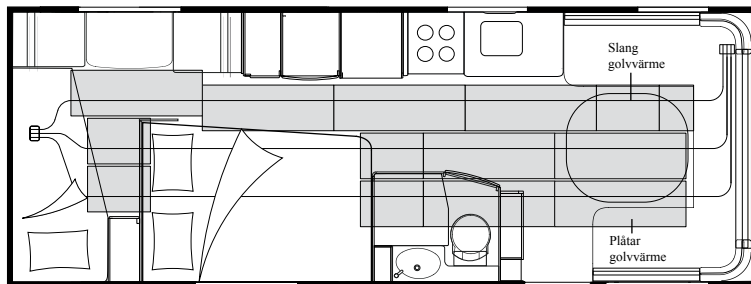

Längd med dragbom	852 cm
Längd (inkl. koffert och bakljusramp)	708 cm
Invändig längd	647 cm
Bredd	254 cm
Invändig bredd	236 cm
Höjd	265 cm
Invändig höjd	195 cm
Bostadsyta	15,38 m ²
A-mått tält	1105 cm

Allmänt

Polar 680 CTX BK

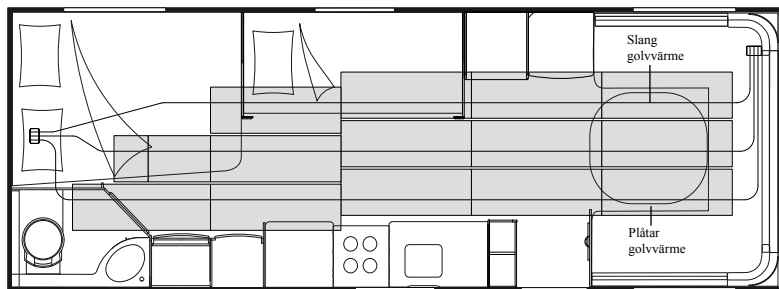

Längd med dragbom	871 cm
Längd (inkl. koffert och bakljusramp)	736 cm
Invändig längd	675 cm
Bredd	254 cm
Invändig bredd	236 cm
Höjd	265 cm
Invändig höjd	195 cm
Bostadsyta	16,05 m ²
A-mått tält	1130 cm

Polar 680 CTVX

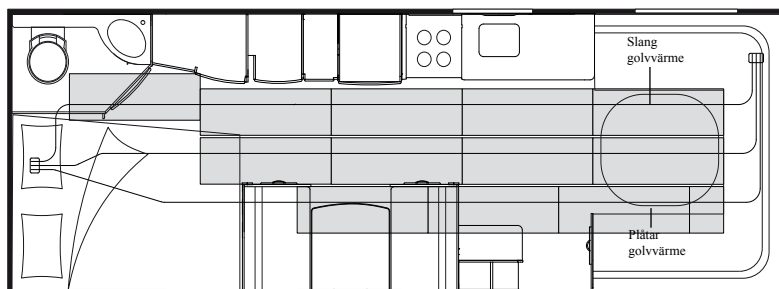

Längd med dragbom	871 cm
Längd (inkl. koffert och bakljusramp)	736 cm
Invändig längd	675 cm
Bredd	254 cm
Invändig bredd	236 cm
Höjd	265 cm
Invändig höjd	195 cm
Bostadsyta	16,05 m ²
A-mått tält	1130 cm

Polar 680 TR LB

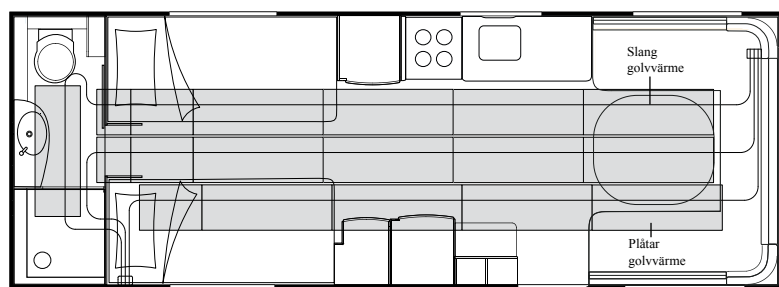

Längd med dragbom	871 cm
Längd (inkl. koffert och bakljusramp)	736 cm
Invändig längd	675 cm
Bredd	254 cm
Invändig bredd	236 cm
Höjd	265 cm
Invändig höjd	195 cm
Bostadsyta	16,05 m ²
A-mått tält	1130 cm

Polar 680 TR DB

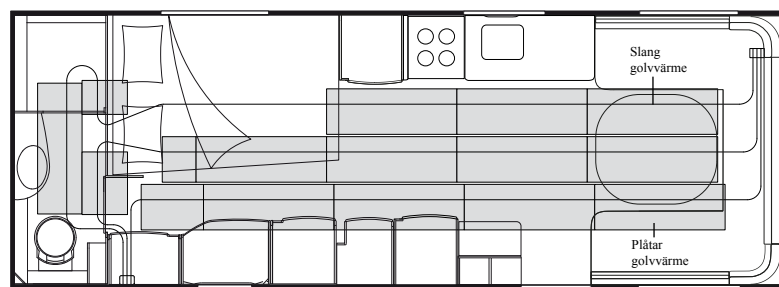

Längd med dragbom	871 cm
Längd (inkl. koffert och bakljusramp)	736 cm
Invändig längd	675 cm
Bredd	254 cm
Invändig bredd	236 cm
Höjd	265 cm
Invändig höjd	195 cm
Bostadsyta	16,05 m ²
A-mått tält	1130 cm

Polar 680 TR TDS

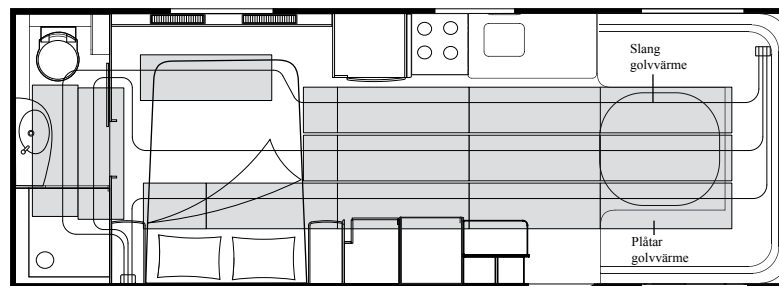

Längd med dragbom	871 cm
Längd (inkl. koffert och bakljusramp)	736 cm
Invändig längd	675 cm
Bredd	254 cm
Invändig bredd	236 cm
Höjd	265 cm
Invändig höjd	195 cm
Bostadsyta	16,05 m ²
A-mått tält	1130 cm

Allmänt

Polar 680 BR

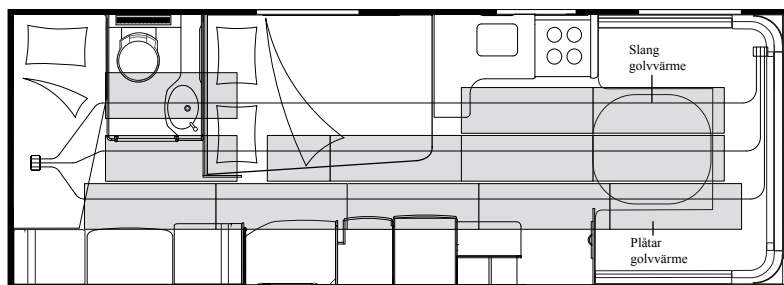

Längd med dragbom	871 cm
Längd (inkl. koffert och bakljusramp)	736 cm
Invändig längd	675 cm
Bredd	254 cm
Invändig bredd	236 cm
Höjd	265 cm
Invändig höjd	195 cm
Bostadsyta	16,05 m ²
A-mått tält	1130 cm

Polar 730 TRX

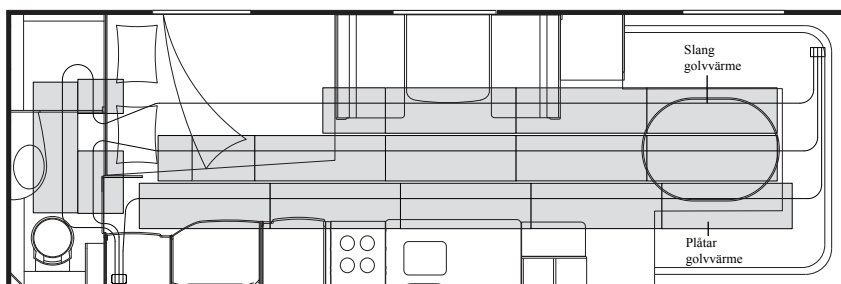

Längd med dragbom	927 cm
Längd (inkl. koffert och bakljusramp)	792 cm
Invändig längd	731 cm
Bredd	254 cm
Invändig bredd	236 cm
Höjd	265 cm
Invändig höjd	195 cm
Bostadsyta	17,37 m ²
A-mått tält	1185 cm

Polar 730 TR LB

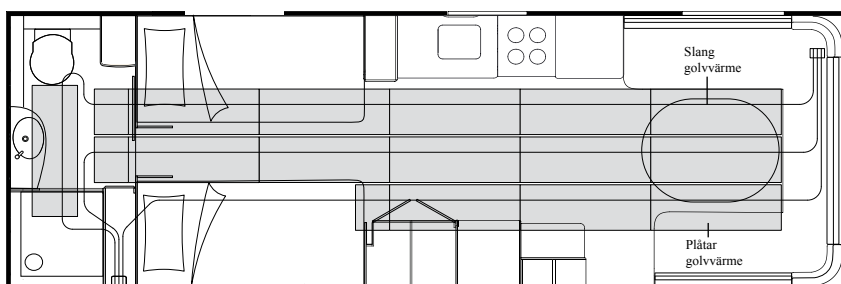

Längd med dragbom	927 cm
Längd (inkl. koffert och bakljusramp)	792 cm
Invändig längd	731 cm
Bredd	254 cm
Invändig bredd	236 cm
Höjd	265 cm
Invändig höjd	195 cm
Bostadsyta	17,37 m ²
A-mått tält	1185 cm

Polar 730 TR DB

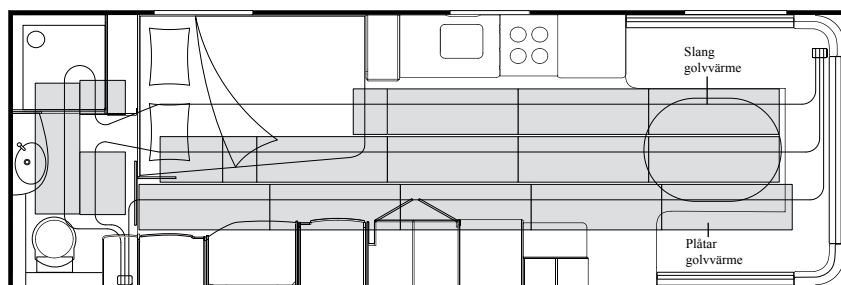

Längd med dragbom	927 cm
Längd (inkl. koffert och bakljusramp)	792 cm
Invändig längd	731 cm
Bredd	254 cm
Invändig bredd	236 cm
Höjd	265 cm
Invändig höjd	195 cm
Bostadsyta	17,37 m ²
A-mått tält	1185 cm

Polar 730 TR TDS

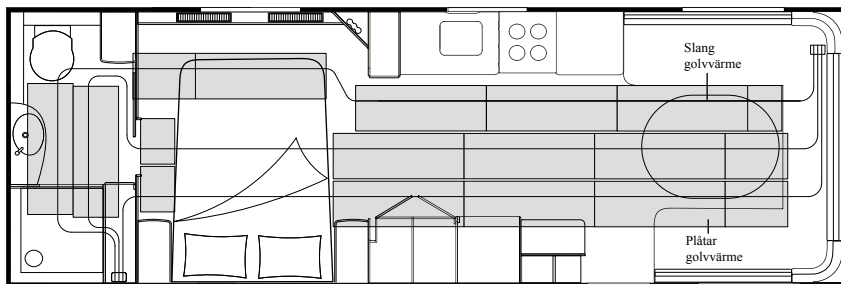

Längd med dragbom	927 cm
Längd (inkl. koffert och bakljusramp)	792 cm
Invändig längd	731 cm
Bredd	254 cm
Invändig bredd	236 cm
Höjd	265 cm
Invändig höjd	195 cm
Bostadsyta	17,37 m ²
A-mått tält	1185 cm

Allmänt

Polar 730 CTVX

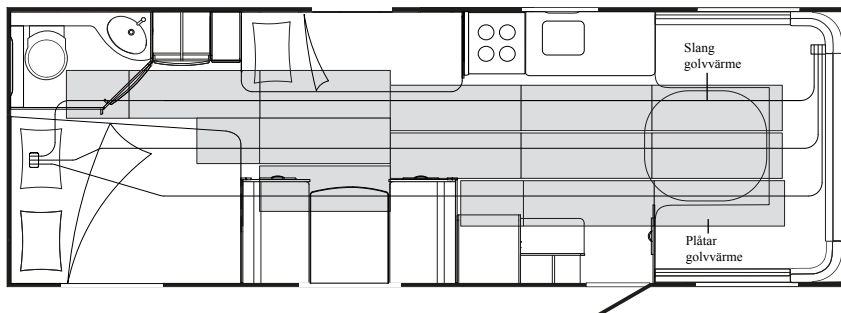

Längd med dragbom	927 cm
Längd (inkl. koffert och bakljusramp)	792 cm
Invändig längd	731 cm
Bredd	254 cm
Invändig bredd	236 cm
Höjd	265 cm
Invändig höjd	195 cm
Bostadsyta	17,37 m ²
A-mått tält	1185 cm

Polar 730 BR

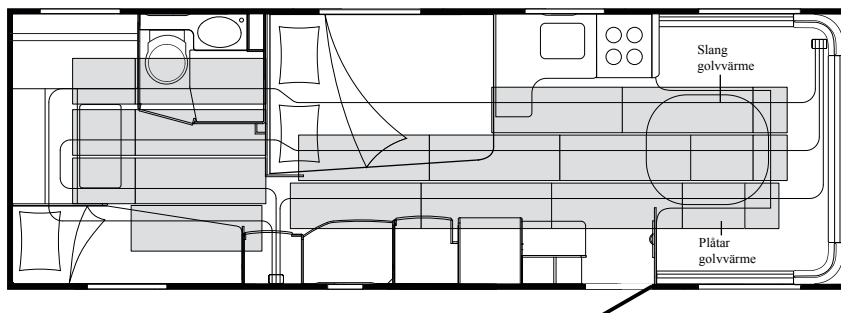

Längd med dragbom	927 cm
Längd (inkl. koffert och bakljusramp)	792 cm
Invändig längd	731 cm
Bredd	254 cm
Invändig bredd	236 cm
Höjd	265 cm
Invändig höjd	195 cm
Bostadsyta	17,37 m ²
A-mått tält	1185 cm

Polar 840 TRX LB

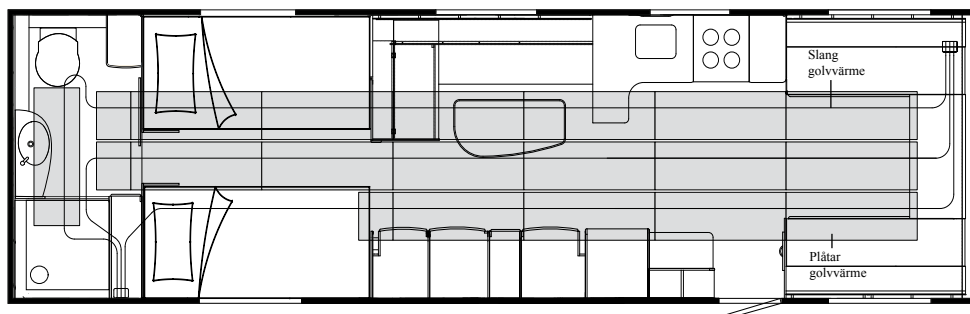

Längd med dragbom	1036 cm
Längd (inkl. koffert och bakljusramp)	904 cm
Invändig längd	843 cm
Bredd	254 cm
Invändig bredd	236 cm
Höjd	265 cm
Invändig höjd	195 cm
Bostadsyta	19,89 m ²
A-mått tält	1295 cm

Polar 840 TRX TDS

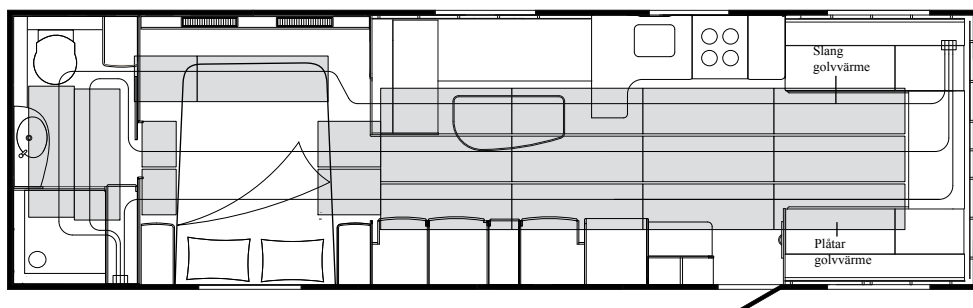

Längd med dragbom	1036 cm
Längd (inkl. koffert och bakljusramp)	904 cm
Invändig längd	843 cm
Bredd	254 cm
Invändig bredd	236 cm
Höjd	265 cm
Invändig höjd	195 cm
Bostadsyta	19,89 m ²
A-mått tält	1295 cm

Polar 840 BR

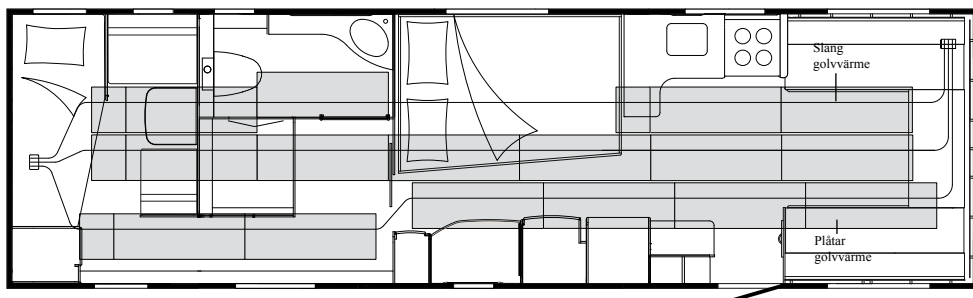



Längd med dragbom	1036 cm
Längd (inkl. koffert och bakljusramp)	904 cm
Invändig längd	843 cm
Bredd	254 cm
Invändig bredd	236 cm
Höjd	265 cm
Invändig höjd	195 cm
Bostadsyta	19,89 m ²
A-mått tält	1295 cm

Hur man lastar husvagnen

När vagnen ska lastas måste hänsyn tas till vagnens totalvikt och tjänstevikt. Lastens vikt plus tjänstevikt (den tomma vagnens vikt inkl. 20 L vatten) får inte överstiga totalvikten. Total- och tjänstevikt står angivna i registreringsbeviset.

- Placera den tyngre lasten mitt i vagnen ovanför hjulaxeln. För mycket last framför axlarna ger onormal belastning på bilen. För mycket last bakom axlarna gör vagnen baktung.
- Fördela lasten jämnt i vagnen. Lasta ungefär lika mycket på höger som på vänster sida och ungefär lika mycket fram som bak.
- Undvik att överlasta gasolkofferten, p g a att kultrycket kan bli för högt. Kultrycket är det tryck som vilar på bilens dragkrok. Är kultrycket för lågt blir vagnen instabil och får sämre köregenskaper. Är kultrycket för högt blir bilen osäker i styrningen. Kultrycket minskar vid högre hastigheter. Rekommenderat kultryck är 75-95 kg, om bilens föreskrifter inte säger något annat.

 När du lastar gasolkofferten tänk på att om du kör i regn så kan det tränga in vatten i kofferten. Detta skadar inte vagnen men det kan vara olämpligt för lasten.

 Överlasta inte vagnen. Innan vagnen lastas ska vagnens total-och tjänstevikt kollas. Vikterna står angivna i registreringsbeviset.

 Var noga med att kultrycket är rätt. Följ i första hand bilens rekommendationer om storleken på kultrycket.

Före körning

Gör följande inne i vagnen

- Stäng av alla gasolapparater. Det är inte tillåtet att använda gasolapparaterna under färd med vagnen. Även gasolflaskan måste vara stängd under färd.
- Plocka undan alla lösa föremål från bord, pentry och hyllor.
- Kontrollera att dörren till kylskåpet är låst.
- Lås fast vikedörren, sängens ribbotten och överbäddskåp med transportsäkringarna.
- Stäng skåpdörrar och lådor.
- Stäng fönstren och takluckorna.
- Kontrollera att ventilspjället i toaletten är stängt.
- Dra ner och lås fast TV-antennen.
- Släck alla lampor.
- Ställ pelarbordet och väggbordet i bäddläge. (se *"Hur man bäddar"* sidan 27).

 Gasolflaskan måste vara stängd under färd. Det är inte tillåtet att använda gasolapparaterna under färd med vagnen.

Gör följande utanför vagnen

- Plocka in alla utesaker, tältpinnar, stolar osv.
- Dra ur elkabeln för 230 V från uppställningsplatsens nätuttag samt kontakten i vagnens intag och lägg den i t ex gasolkofferten.
- Kontrollera att alla yttre luckor och lock är låsta.
- Städa runt vagnen.
- Ta in fotpallen (ingår inte som standard i vagnarna).
- Lås ytterdörren.
- Veva upp stödbenen.
- Stäng gasolflaskan. Det är inte tillåtet att använda gasolapparaterna under färd med vagnen.
- Om Du ska köra på vintern och bilen har dubbdäck, se till att även vagnen har sådana däck.

OBS! Glöm inte ta in fotpallen.

Säkerhetskoppling AKS 3004

Vagnarna är utrustade med en säkerhetskoppling. Kopplingen är utrustad med friktionsbelägg, som innebär att vagnen uppför sig stabilare, med mindre risk för sidosvängningar, under färd. Beläggen är enkelt utbytbara. För att skydda vagnen från stöld finns ett stödlås att köpa som passar på kopplingen.

Det är viktigt att dragkulan på bilen är fri från fett, ren och utan färg. Fett på kulan gör att friktionen minskar och därmed funktionen. Smuts och färg fastnar på beläggen och gör att ett oljud kan uppstå.

Kopplingen har kopplingshandtag och stabiliseringshandtag (se bilder nedan).

Läge 1 = Kopplingshandtag stängt

Läge 2 = Stabiliseringshandtag öppet, stabilisering frånkopplad

Läge 3 = Stabiliseringshandtag stängt, stabilisering aktiverad

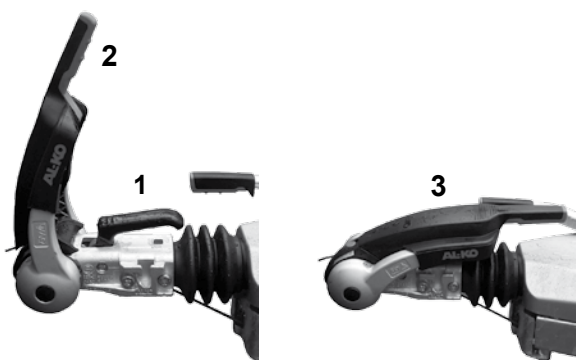

Koppling till bilen

1. Veva upp samtliga stödben på vagnen.

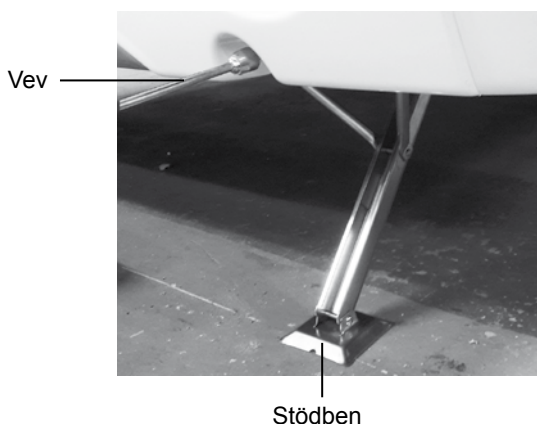

2. Backa in bilen mot kulkopplingen på dragbommen. Dra stabiliseringshandtaget uppåt till läge 2 (se bilder ovan) och lyft kopplingshandtaget på kulkopplingen.

3. Lossa parkeringsbromsen. Var försiktig om vagnen står i en sluttning.

4. Ta tag i kopplingshandtaget på kulkopplingen och lyft dragbommen genom att veva ner stödhjulet (dragbommen får inte lyftas med handtaget). Sänk sedan ned kulkopplingen över bilens dragkula genom att veva upp stödhjulet. Kulkopplingen snäpper in automatiskt vid tillräckligt kultryck.

5. Tryck stabiliseringshandtaget nedåt till läge 3 (se bilder till vänster).

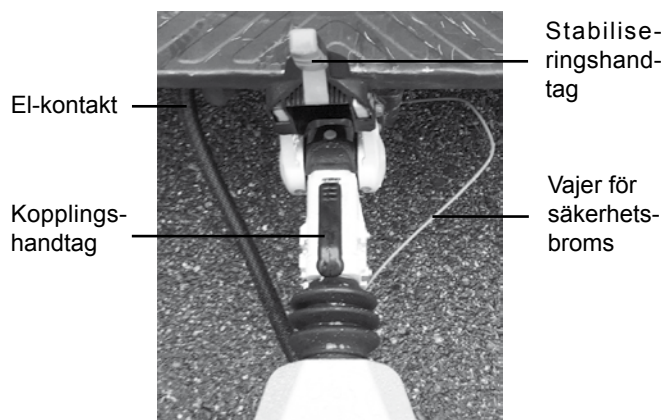

6. Kontrollera att kulkopplingen sitter fast ordentligt på dragkulan. Kulkopplingen är rätt tillkopplad när den gröna markeringen på säkerhetsindikatorn (se bild **"Säkerhetsindikatorer"** sidan 16) är synlig.

7. Koppla vajern för säkerhetsbromsen till avsedd plats på bilens draganordning, inte runt kulhalsen.

8. Anslut elkontakten till bilen.

9. Se till att kabeln inte tar i marken.

10. Veva upp stödhjulet och hissa upp stödhjulsbenet så långt det går. Lås stödhjulsbenet ordentligt i upphissat läge med låsvredet.

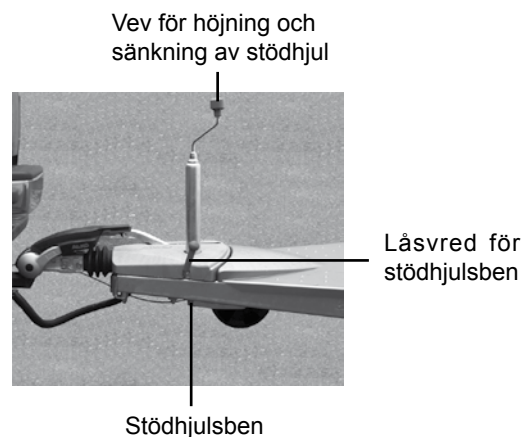

11. Kontrollera att det är rätt lufttryck i däcken (se sidan 19).

12. Kontrollera att lufttrycket i dragbilens bakdäck är 30 kPa (0,3 kp/cm²) högre än normalt.
13. Kontrollera att all trafikbelysning på vagnen fungerar.
14. Kontrollera att bilens backspeglar är rätt inställda.

⚠ Glöm inte att veva upp stödhjulet och låsa fast det ordentligt. Se till så att inte stödhjulet trycker på bromsstången.

⚠ Kontrollera att vagnen och bilen är ordentligt ihopkopplade. Kopplingsindikatorns gröna markering måste vara synlig.

⚠ Kulkopplingens kopplingshandtag får inte användas för lyft m.m. Skada på inre delar kan uppstå.

⚠ Kulan måste vara ren från fett, smuts och färg för att kopplingen ska fungera på rätt sätt.

Översikt säkerhetskoppling

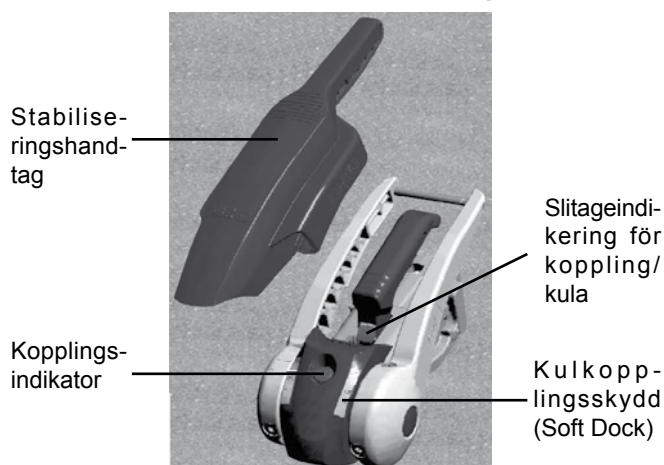

⚠ Vid kontrollen måste säkerhetskopplingen vara påkopplad och stabiliseringshandtaget nedtryckt till ett kännbart motstånd.

Säkerhetsindikatorer

Säkerhetskopplingen är utrustad med säkerhetsindikatorer för korrekt koppling på kulan och friktionsbeläggens/kulans slitage (se bilder sidan 15).

Bild 1 = **Kopplingsindikator - Grön markering syns:**

- Vagnen är korrekt kopplad på kulan

Bild 2 = **Slitageindikering för koppling/kula - Grön markering syns:**

- Friktionsbeläggen fram och bak är OK
- Kopplingskulan är OK

Grön markering syns inte längre:

- Friktionsbeläggen fram och bak är utslitna
- Byt friktionsbelägg!**

- Ø kopplingskula < 49 mm
- Byt kopplingskula!**

Bild 3 = **Kulkopplingskydd (Soft Dock) - Pil nedanför Soft Dock-markeringen 1 - grön:**

- Friktionsbeläggen till vänster och höger är OK

Pil ovanför Soft Dock-markeringen 1 - röd:

- Friktionsbeläggen till vänster och höger är utslitna
- Byt friktionsbelägg!**

Pil på Soft Dock-markeringen – 2

- AKS är stängt

Under körning

Tänk på följande under körning:

- Max hastighet är 80 km/tim.
- Det är förbjudet att vistas i vagnen under körning.
- Starta, kör och bromsa mjukt och undvik ryck. Det spar både vagn och bil och sänker bränsleförbrukningen.
- Håll åt sidan och sakta farten när du blir omkörd.
- Håll uppsikt bakåt. Om du samlat upp en lång kö efter dig, kör in på närmaste P-plats och släpp förbi den snabbare trafiken.
- Kom ihåg att du kör ett tungt ekipage - det betyder längre bromssträckor och längre accelerationssträckor.
- Håll ut ordentligt när du själv kör om.
- Var beredd på luftvåg när du möter stora fordon - parera i tid.
- Ta det lugnt!

Avgaser

Bilens avgaser kan tränga in i vagnen genom ventilationsöppningarna. Dessa öppningar får inte stängas igen.

Särskilt dieselavgaser och sot kan vara svårt att få bort i vagnen.

Om du har en dieseldriven bil kan du försöka rikta avgasröret så att gaser inte kommer in i vagnen.

Du kan även försöka med att sätta dit en plåt eller spoiler framför ventilationsöppningarna på vagnen.

 Intag för friskluft och ventiler får under inga förhållanden täppas igen.

Uppställning

1. Använd bilen när du placerar vagnen på uppställningsplatsen.
2. Dra åt parkerbromsen om vagnen står i en sluttning. Glöm inte att kontrollera att stödhjulets vev inte är i vägen för handbromsspaken, innan handbromsen dras åt.
3. Sänk ned stödhjulsbenet och lås fast det, samt veva ned stödhjulet.
4. Lyft först handtaget på kulkopplingen uppåt och bryt sedan framåt så att spärren som låser kulskålen släpper. Lyft därefter kulkopplingen rakt upp från dragkulan genom att veva ner stödhjulet.
5. Lossa säkerhetsvajern.
6. Koppla loss 12 V:s elkontakten från bilen och lägg upp kabeln på draget med kontakten nedåt så att inte vatten eller snö kommer in i kontakten.
7. Kör undan bilen.
8. Justera in vagnen i vågrätt läge (i längdriktning) med stödhjulets vev.
9. Veva ned alla stödben. Se till att vagnen står vågrätt.

Intag 230 V med tältservice



10. Om du har tillgång till starkströmsuttag, 230 V, koppla kabeln mellan uttaget och vagnens intag.

11. Kontrollera att ventilationsöppningarna inte är igen-täppta av smuts, snö eller dylikt.

 Se till när du ställt upp vagnen att friskluft-intagen är helt fria från snö och annat som kan hindra cirkulationen.

12. Ställ i ordning avloppet. Kranen skall stå i stängt läge om inte ett slutet kärl är anslutet till den yttre konan. Vid tömning ansluts ett slutet kärl till den yttre konan och kranen ställs i öppet läge. Mer om "*Tömning av avloppssystem*" på sidan 56.

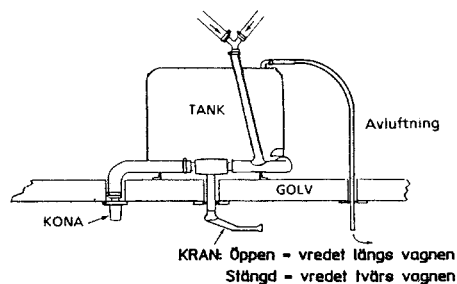

13. Om vagnen måste stå på en väg bör du tända varningsljusen. Strömbrytaren sitter på 12 V:s manöverpanelen.

 Ställ aldrig upp vagnen på en väg utan att sätta ut varningstriangel.

Långtidsuppställning

- Då du inte ska använda vagnen under längre tid bör du om möjligt placera den på en skyddad låsbar plats. Vagnen bör helst stå på plant underlag så att parkerbromsen inte behöver användas. Lägg klotsar för hjulen.
- Plocka bort alla matvaror.
- Rengör kylskåpet. Se leverantörens instruktionsbok.
- Plocka ur dynorna förvara dessa på en torr och varm plats.
- Töm vattensystemet enligt instruktion på sidan 53.
- Töm och rengör avloppssystemet enligt instruktion på sidan 56.
- Töm och rengör toaletten. Se leverantörens instruktionsbok.
- Underhållsladda batteriet och förvara det på en sval plats.

- Lossa reduceringsventilen från gasolflaskan.
- Placera gasolflaskorna på en skyddad brandsäker plats. Tänk på att endast två gasolflaskor får förvaras inomhus på samma ställe. Det innebär t ex att då två husvagnar står i samma förvaringsutrymme, får endast två gasolflaskor finnas där inne. Tillstånd för förvaring av flera än två flaskor söks hos brandmyndigheten.
- Lämna skåp- och garderobsdörrarna något öppna, sänglocken uppställda och lådorna något utdragna. Lämna även kylskåpsdörren på glänt efter rengöringen för att förhindra dålig lukt.
- Använd fuktupptagare typ "Torrboll" för att eliminera fukt i vagnen.
- Smörj stödbenen och veva ner dem så att belastningen på hjulen blir mindre. Förvara veven till stödbenen på annan plats - det gör det svårare att stjäla vagnen.
- Täck över påskjutsmekanismen med plast eller ett dragskydd.
- Placera inte reservhjul direkt på vagnens golvmatta inne i vagnen. Gummit från däcket kan göra märken på mattan som inte går att ta bort. Lägg därför först t ex en matta på golvet.
- Täck aldrig över vagnen med presenning eller dylikt som hindrar ventilationen i vagnen.



En torr, ren och välventilerad vagn förblir fin och värdefull.

Chassi

Vagnarna har ett chassi tillverkat av kraftiga profilbalkar i galvaniserat stål.

Hjulhusen är tillverkade av plast.

Hjulaxeln har gummitorsionsfjädring och teleskopstötdämpare.

Chassi och dragbom är gjorda för att kopplas till en personbil med dess fjädringsegenskaper. SoliferPolar AB fråntar sig allt ansvar om vagnen kopplas till fordon med för styv fjädring, typ lastbilar, bussar och vissa äldre jeepar. Modernare 4-hjulsdrivna fordon med personbilsliknande fjädring går dock bra att använda som dragbil.

Stödben

Fram och bak på vagnen finns stödben monterade. Stödbenen vevas upp och ned med veven som är placerad i gasolkofferten.

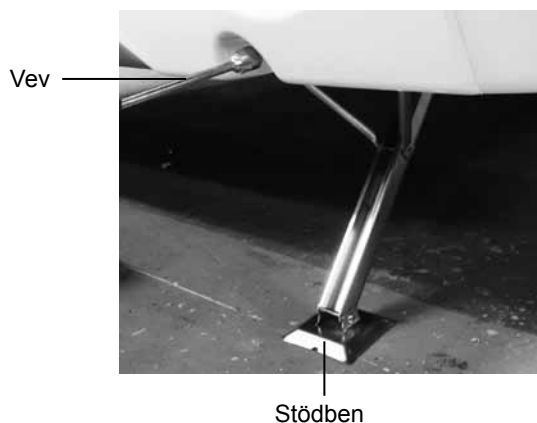

Däck

Datauppgifter

Däck

Vagnsmodell	Dimension		Ringtryck
520	195/70R 15 C	stålradial	max 450 kPa (4,5 kp/cm ²)
560	195/70R 15 C	''	max 450 kPa (4,5 kp/cm ²)
590	195/70R 15 C	''	max 450 kPa (4,5 kp/cm ²)
590 2000 kg	205/75R 14 C	''	max 450 kPa (4,5 kp/cm ²)
620	195/70R 15 C	''	max 450 kPa (4,5 kp/cm ²)
620 2000 kg	205/75R 14 C	''	max 450 kPa (4,5 kp/cm ²)
650	205/75R 14 C	''	max 450 kPa (4,5 kp/cm ²)
680	195/65 15 XL	''	max 300 kPa (3,0 kp/cm ²)
730	195/65 15 XL	''	max 300 kPa (3,0 kp/cm ²)
840	195/65 15 XL	''	max 300 kPa (3,0 kp/cm ²)

Åtdragningsmoment för hjulskruvarna

Stålfälg	80-100 Nm (8-10 kpm)
Aluminiumfälg	110-120 Nm (11-12 kpm)

⚠ Kontrollera lufttrycket i däcken regelbundet för att undvika onödigt däckslitage och försämrade vägegenskaper.

Om andra däckdimensioner eller andra däckkonstruktioner används tar SoliferPolar AB inget ansvar för eventuella följder.

Friktionsdäck på vagnen får användas både i sommar- och vinterväglag, vilket inte är tillåtet med dubbdäck. För att friktionsdäcken skall vara godkända för vinterväglag skall de vara märkta med M + S, M.S, M&S, M-S, MS eller Mud & Snow.

Följande kombinationer av däck är godkända:

- Har dragbilen dubbdäck måste husvagnen ha dubbdäck.
- Har dragbilen friktionsdäck måste vagnen ha friktionsdäck eller dubbdäck.
- Har dragbilen sommardäck måste vagnen ha friktionsdäck eller sommardäck.

Vid punktering

1. Dra åt parkeringsbromsen.
2. Lossa hjulskruvarna lite grann, utan att ta bort dem.



3. Placera domkraften på lämpligt ställe under chassibalken (se bild) och lyft vagnen. Vid punktering blir vagnen lägre, därför måste domkraften placeras under balken en bit ifrån hjulet. Säkra med pallbockar efteråt.

Vagnens stödben får inte användas som domkraft.

⚠ Säkra alltid vagnen med pallbockar innan hjulbyte eller annat arbete under vagnen påbörjas.

4. Skruva loss hjulskruvarna och byt hjulet.
5. Dra fast hjulskruvarna så att hjulet sitter fast, sänk ner domkraften och efterdra hjulskruvarna korsvis.
6. Efterdra hjulskruvarna efter några mils körning.

⚠ Använd alltid hjulbultar som är avsedda för den typ av fälg som används.

Bromsar

Bromssystemet är mekaniskt och består i huvudsak av påskjutsmekanism, bromsstång, bromsvajer och hjulbroms. Systemet har tre funktioner: färdbrons, parkeringsbrons och säkerhetsbrons.

Färdbronsen är en påskjutsbrons med backautomatik. När man bromsar med bilen trycks påskjutsbronsen ihop av vagnens tyngd och vagnen bromsas samtidigt.

Vagnen är utrustad med AL-KO Automatic Adjustment (AAA), som justerar bromsklossarna i hjulbromsen automatiskt för att möjliggöra en optimal bromsverkan.

För att kontrollera och behålla största möjliga bromsverkan behöver AAA vid körningens början ett par starkare bromsningar, så att husvagnens tryck är tydligt märkbar, i synnerhet efter underhåll på bromssystemet.

Parkeringsbronsen används vid parkering och uppställning av vagnen.

Säkerhetsbronsen utlöses av vajern som fästs på bilens draganordning. Skulle vagnen lossna från bilens dragkrok bromsar vagnen.

Skötsel och underhåll Säkerhetskoppling AKS 3004

Med undantag av friktionsbeläggen är AKS underhållsfri.

Vi rekommenderar ändå att alla rörliga komponenter rengörs noggrant efter användning och rörliga delar kan behövas smörjas in med jämna mellanrum. Ytorna får endast förses med en tunn fettfilm.

Typ av fett:

- Multifunktiosfett

Tillåtna rengöringsmedel:

- Förtunningsmedel, sprit, bromsrengöring.

Olja eller fett får inte hamna på friktionsytan och/eller i kulhandsken under smörjningen.

Dragkulans yta måste alltid varar fri från smuts, damm, rost, repor, fett och färg.



Rengör inte friktionsbeläggen!
Rengjorda friktionsbelägg har ett kraftigt reducerat dämpningsmoment.
Byt ut förorenade eller utslitna friktionsbelägg omedelbart!



Påskjutsanordningen är en del av bromssystemet. Bromssystemet måste kontrolleras av en fackverkstad efter 1 500 km eller 6 månader, oberoende av påskjutsanordningens underhållsintervall.

Skötsel och underhåll övrigt

Stödhjul:

- Smörj stödhjulet och stödhjulsbenet med olja ca 1 gång/månad eller efter ca 200 mils körning. Ta loss stödhjulet och smörj skruvgångorna med fett ca 1 gång/år.

Påskjutsanordning:

- Smörj eller olja in glid- och ledställen på påskjutsanordningen var 10 000:e till 12 000:e km eller var 12:e månad.

Typ av fett: Universalfett enligt DIN 51825

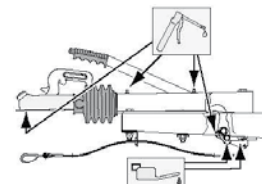
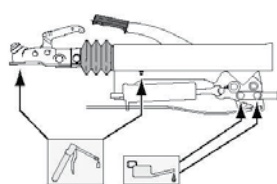

Axel och bromssystem:

- De underhållsfria kompaktagren är oljade och tätade under hela livslängden.

Underhållsintervall axel och bromssystem:

Var 10 000:e till 15 000:e km eller var 12:e månad:

- Kontroll av bromssystemet (byt om så behövs bromsbelägg och ställ in bromssystemet).

Var 30 000:e km eller var 24:e månad:

- Underhåll av bromssystem.

Underhålls- och reparationsarbete får endast genomföras av auktoriserad verkstad.



Justering av bromsarna kräver noggrannhet och kunskap och bör helst utföras av auktoriserad verkstad.

Stödben:

- Smörj de fyra stödbenen ca 1 gång/månad eller efter ca 200 mils körning.
- Rengör stödbenen från grus och gammalt fett och olja in gängskruven med tunn olja ca 1 gång/år.

Mover

Vissa vagnar är utrustade med en så kallad Mover. Med den kan man via handkontroll förflytta vagnen med elmotorer.

För handhavande hänvisas till leverantörens manual. Manualen medskickas vagnen.



ATC

Vissa vagnar är utrustade med en så kallad ATC (AL-KO Trailer Control). ATC är ett extra bromssystem som registrerar och förhindrar krängning/pendling.

För handhavande hänvisas till leverantörens manual. Manualen medskickas vagnen.



Kaross

Karossen är tillverkad i en så kallad sandwichkonstruktion. Väggar och gavlar är uppbyggda av 0,6 mm aluminiumplåt, 37 mm isolering (cellplast) och en tapetserad plywood på insidan. Taket är uppbyggt av likvärdig isolering och plywood, och 0,6 mm slät aluminiumplåt. Detta är ihoplimmat i en vakuumpress till ett så kallat sandwichelement.

Golvet består av 5 mm plywood på översidan, 44 mm isolering (cellplast) och 5 mm plywood på undersidan. Golvet är limmat på samma sätt som väggar, tak och gavlar.

Vagnen är utrustad med markislistor på gavlarna och i övrigt är den försedd med lister för tält och vagnskappar. Även vänster sida av vagnen har en tältlist som t ex kan användas för ditt vintertält på sommaren.

Framtill på karossen finns en gasolkoffert där bland annat gasolflaskan är placerad.

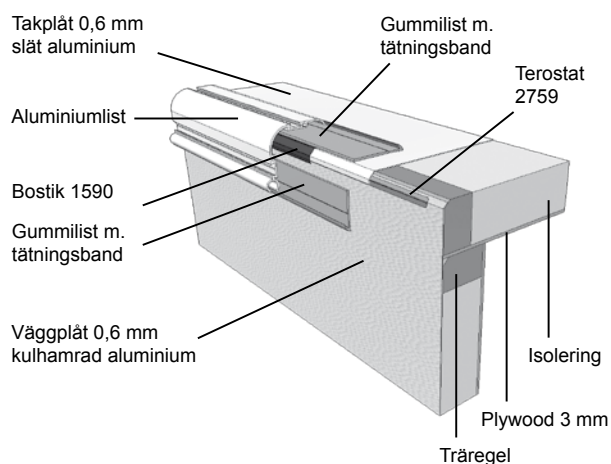

Dörr

Den låsbara ytterdörren stoppas i ytterläget av en dörrstopp. Dörrstoppet kan även fungera som dörrhållare och håller då kvar dörren i öppet läge.

Smörj ytterdörrens gångjärn så att inte dörren kärvar.

Fönster

Ventilation

Ventilation är ett effektivt medel mot kondens på fönstrets insida. Luftfuktigheten påverkas av ventilationen. Om kall luft värms upp förmår den ta upp det fria vattnet (imman).

Kondensen kommer och går beroende på temperatur, luftfuktighet, om det är fler personer i vagnen än vad ventilationen är godkänd för, blöta kläder eller skor, samt husdjur (hund m.m.) och det kan bara påverkas inom vissa gränser. Den enda faktor vi kan styra är temperaturen inomhus. Allt annat får vi finna oss i.

Det är alltså inget fel på ditt husvagnsfönster om det blir kondens mellan rutorna. Men det kan hända att du får vänta någon tid innan kondensen försvinner.

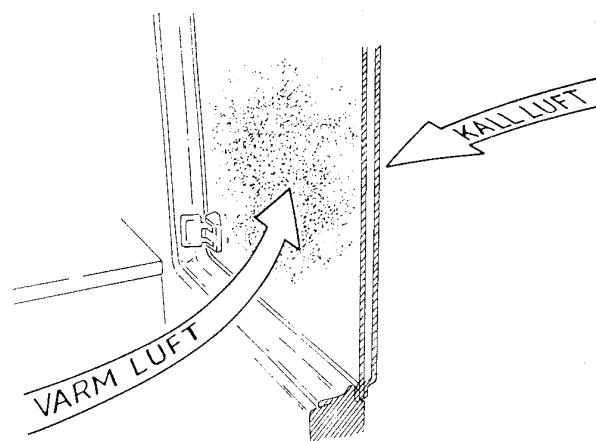

Hur man öppnar fönstret

Vridreglaget öppnas genom att man vrider reglagen 90°. Nu kan man fälla upp fönstret till önskat läge.

Ventilationsläge

Fönstret går, om man vill, ställa i ventilationsläge. För att ställa fönstret i detta läge, stänger man vridreglaget så att greppet griper runt karmens smalsida.

Vridreglage låsning fönster



Tvättning av vagnen

Använd aldrig högtryckstvätt eller lösningsmedel/avfettningsmedel vid tvättning/rengöring av vagnen då detta kan skada plastdetaljer, fönster, samt tätningen runt fönster, takluckor etc.



Skölj av tvättmedlet inom 5 minuter för att undvika skador på fönster, takluckor etc.

Använd aldrig rengöringsmedel med slipmedel eller stålull vid rengöring av de utvändiga plastdetaljerna.

Om repor uppstått på de utvändiga plastdetaljerna, bör en fackman anlitas för att åtgärda dessa repor.

Tätninglisterna ska bestrykas med vaselin en gång per år för att behålla sin mjukhet och därmed täta ordentligt.

OBS! Undvik att spola vatten genom ventilationsgallren vid tvättning av vagnen. Använd skyddsluckorna.



Lacken bör inte vaxas förrän tidigast 6 månader efter leveransen.

Rengöring av fönster

Vagnens fönster är känsliga för alkoholhaltiga vätskor. Dessa gör att fönstren blir sköra och orsakar sprickor på ruta och karm.

Det innebär att fönstren inte får tvättas med lösningsmedel/avfettningsmedel t ex T-sprit, thinner eller acetone.

Fönstren får endast tvättas med godkända rengöringsmedel. Seitz Acrylic Cleaner rekommenderas för tvättning av fönstren.



Tvätta aldrig fönstren med högtryckstvätt eller lösningsmedel/avfettningsmedel, t ex T-sprit, thinner eller acetone. Seitz Acrylic Cleaner rekommenderas för tvättning av fönstren.

Högtryckstvätt får inte användas.

1. Spola av fönstren med rikligt med vatten för att avlägsna damm och annan löst sittande smuts.
2. Tvätta med en ren svamp och ljummet vatten tillsatt med Seitz Acrylic Cleaner som rekommenderas för tvättning av fönstren. Använd aldrig smutsiga trasor eller svampar.



Torka aldrig ett smutsigt fönster med en torr trasa, då repar smutsen lätt glaset.

3. Skölj efter med rent vatten och torka torrt med t ex ett sämskskinn.

Är fönstret fortfarande smutsigt eller lätt repat, se vidare "**Polering av ruta**".

Polering av ruta

Små repor eller andra ytdefekter kan avlägsnas med handpolering. För detta kan t. ex. Seitz Acrylic Polish användas.

När djupare repor uppstått måste fönstret maskinpoleras. För detta arbete bör en fackman anlitas.

Ventilationssystem

En gasolanläggning kräver god luftväxling. Ventilations-systemet i vagnen är utfört så att tillgången på luft blir fullt tillräcklig även om dörr, fönster och takluckor är stängda.

Ventilationsöppningarnas placering finns på skissen "**Ventilationsöppningar**" i dokumentmappen som medföljer vagnen.

Luften kommer in genom öppningar i golvet vid konvektorerna. Den förbrukade luften går ut genom ventilatorerna och takluckorna i taket och detta ger en fullgod ventilation även när takluckorna är stängda.

Före användning av vagnen ska man se till att friskluftsintagen, takluckor, takfönster och ventilatorer är helt fria från snö och annat som kan hindra cirkulationen.

Förbränningsgaserna från kylskåpet leds ut genom en speciell ventil.

Ventilationssystemet är utfört enligt Sprängämnesinspektionens föreskrift om förbränningsapparater och ventilationsanordningar i husvagn.

Tänk på följande angående ventilationen:

- Takluckor och ventilatorer är konstruerade så att luftväxlingen ökar med ökande fartvind.
- När vagnen används samlas smuts och damm i ventilationsöppningarna. Dessa måste därför rengöras minst en gång per år för att ventilationen ska fungera som den ska.



Intag för friskluft och ventiler får under inga förhållanden täppas till.



Inga ändringar eller ingrepp får göras i ventilationssystemet.

⚠ Det är farligt att vistas i vagnen när man eldar med öppna lågor utan att ha tillräcklig ventilation.

⚠ Före användning av vagnen ska man se till att friskluftsintagen, takluckor, takfönster och ventilatorer är helt fria från snö och annat som kan hindra cirkulationen.

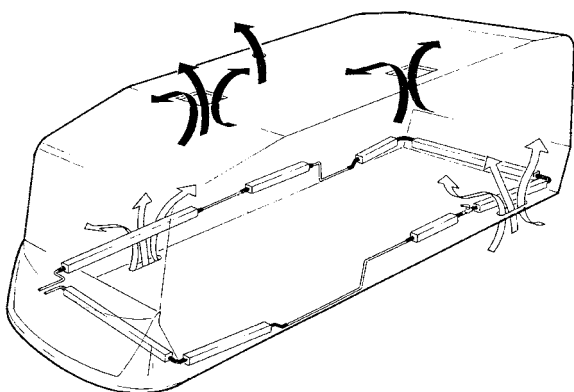

⚠ Rengör luftsintagen under golvet och ventilatorerna på taket från smuts och damm minst en gång per år.

Takluckor, takfönster och ventilatorer

Takluckor och vattentäta ventilatorer ingår i ventilationssystemet och har till uppgift att släppa ut luft. Alla takluckor är öppningsbara och utrustade med myggnät. Takluckan i mitten av vagnen är även utrustad med en mörkläggningsgardin.

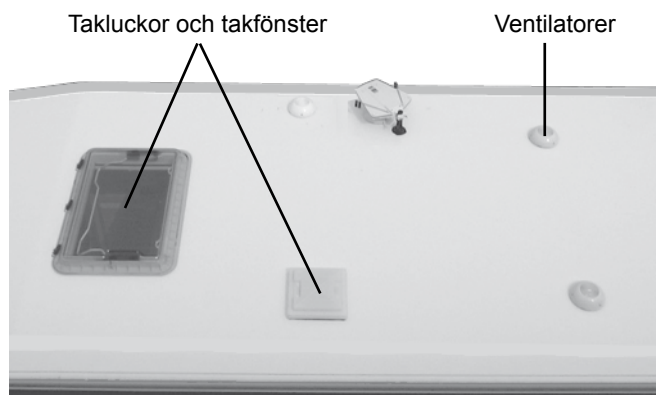

På vissa vagnar är takluckan i mitten av vagnen utbytt mot ett takfönster. Takfönstret är öppningsbart och utrustat med myggnät samt rullgardin precis som takluckan. Se vidare avsnittet **"Rullgardin i taklucka och takfönster"** sidan 29.

Vintertid vid ogynnsamt väder finns det risk att snö kan tränga in genom takluckans ventilation. Tänk därför på att skydda vagnens inredning och klädsel, särskilt när vagnen lämnas uppställd längre tid.

Ventilationsluckor

Vissa vagnar är utrustade med ventilationsluckor för extra ventilation. Luckornas antal varierar beroende på modell.

På vagnens utsida sitter det ventilationsgaller. Undvik att spola vatten genom dessa galler vid tvättning av vagnen.

Ventilationsluckan öppnas med vredet som sitter mitt på luckan.

Vred ventilationslucka

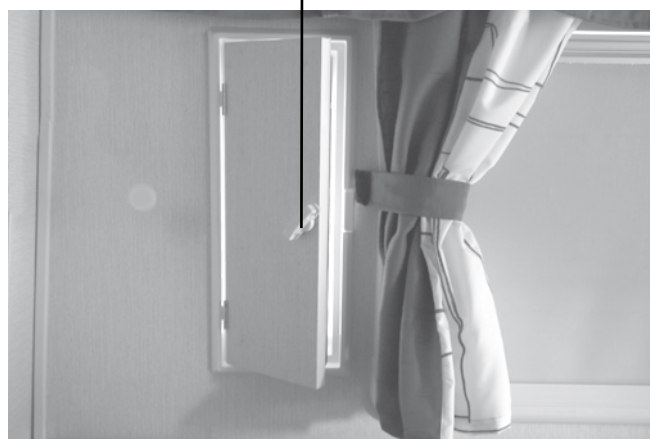

⚠ Undvik att spola vatten genom ventilationsgallren vid tvättning av vagnen.

Gasolkoffert

Gasolkofferten är utrustad med ett låsbart lock. Inne i gasolkofferten är bl.a. reduceringsventil, läckindikator och gasolflaska placerad. I gasolkofferten finns också belysning. Belysningen regleras via 12 V:s kontrollpanelen. Se *"Kontrollpanel 12 V"* sidan 32.

För att hålla locket i öppet läge sitter en hållare med två gasdämpare monterad i kofferten.

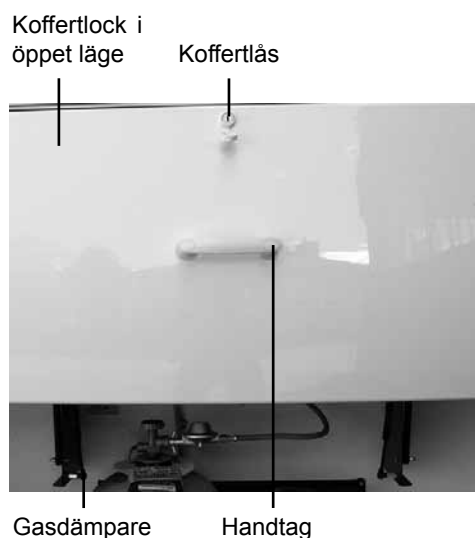

Öppna koffertlocket så här:

1. Lås upp koffertlockets lås.
2. Öppna koffertlocket genom att ta tag i handtaget och dra locket utåt.
3. Dra sedan locket uppåt en liten bit, så öppnas det automatiskt med hjälp av gasdämparna.

Stäng koffertlocket så här:

1. Ta tag i handtaget och dra locket en liten bit nedåt, så stängs det automatiskt med hjälp av gasdämparna.
3. Lås koffertlockets lås.

Lastutrymme fram

De flesta modellerna har ett extra lastutrymme under sittgruppen fram. Utrymmet har en plastbalja där det går bra att förvara t ex skidor m.m, samt belysning. Belysningen tänds och släcks med en strömbrytare i lastutrymmet.

Utrymmet kommer man åt utifrån genom en låsbar lastlucka.

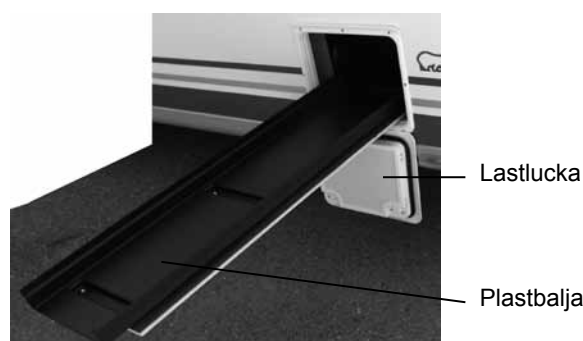

Lastutrymme bak

Vissa modeller är även utrustade med ett extra lastutrymme bak i vagnen. I utrymmet går det bra att förvara t ex utemöbler m.m. I utrymmet finns belysning som tänds och släcks med en strömbrytare på LED-listen i lastutrymmet.

Utrymmet kommer man åt utifrån genom en låsbar lastlucka.



Inredning

Reservhjulshållare

Vissa vagnar är utrustade med reservhjulshållare. Reservhjulshållaren är placerad i gasolkofferten eller under vagnen bakom axeln.

Reservhjulshållare i koffert:

Däcket spänns fast i hållaren med en rem (se bild).



Reservhjulshållare under vagn:

För att ta fram reservhjulet lossas låssprinten och den svarta rattan gängas loss. Lyft sedan hållaren och dra fram hjulet (se bilder till höger).

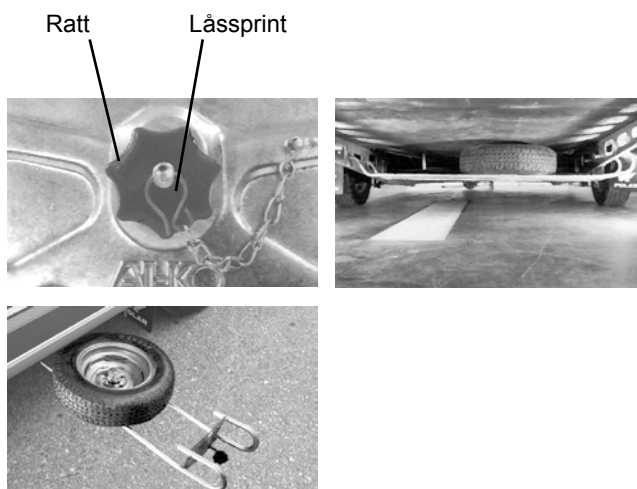

Glöm inte att kontrollera lufttrycket i reservhjulet lika ofta som övriga hjul.

Inredning

Tvåtråd textilier

Dyntyger/spalttyger skall kemtvättas. Läderdynor rengörs med läderrengöring.

Kuddar med ej avtagbara överdrag skall kemtvättas. Alla övriga textilier, fintvätt 30°.



Alla modeller har minst en bäddbar sittgrupp. Dessa sittgrupper görs om till bäddar med hjälp av bordet.

Samtliga vagnar med långbädds- eller dubbelbäddsutförande har fasta sängar med ribbotten. I vagnar med barnkammarutförande finns även en fast säng med ribbotten.

Vissa vagnar har värmespalter klädda med tyg. Tyget är fäst med kardborreband på spalten och kan lätt tas bort om man vill tvätta eller byta tyget.

Vissa modeller är utrustade med överbädd eller överbäddsskåp i vagnens bakre del.

Vagnens mittsektion består av pentry, garderob samt backskåp med trådbackar. Vissa modeller har en sittgrupp i mittsektionen.

Alla modeller har ett tvättrum som är placerat olika beroende på planlösning. Inredningsdetaljerna i trä är klädda med en slitstark och reptålig folie.

Vagnens ytterväggar är på insidan klädda med tapeter av PVC. Golvmattan har även den ett slitskikt av PVC.

Dynorna har en stoppning som är tillverkad av höglastiskt kallskum som är återvinningsbart. Dynorna är testade och uppfyller dom krav möbelindustrin ställer gällande hållfasthet, färgåktighet och brandsäkerhet

Dynöverdragen är tillverkade av lite olika material beroende på vilken färg dynöverdragen har. Sängdynorna bak-till har ett överdrag som är gjort av bomull och polyester.



Klisterdekalering får inte klistras på inredningsplywooden.

Rengöring

- Väggar och inredning rengörs bäst med en tvållösning.

Dynor och överkast

Om man får fläckar av vin, öl, gräs, saft, choklad, kulspejs etc på dynor eller överkast sugas först all vätska upp med en ren trasa, svamp eller papper. Fukta sedan en trasa med mild rengöringsmedel och rengör. Skölj därefter med rent vatten.

Om fläckarna inte försvinner efter behandling enligt ovan, använd då textilshampo som finns att köpa på t ex bensinstationer.

Försvinner ändå inte fläckarna måste dynan/överkastet kemtvättas.

Dynor i skinn

- Dammsug dynorna regelbundet särskilt kring sömmar och knappar.
- Dynorna bör rengöras regelbundet med läderrengöring t ex Soft Cleaner. Badda med en svamp, (gnid aldrig) tills smuts och fläckar sugits upp av svampen.
- Behandla regelbundet med t ex Leather Cream för att

behålla lädrets mjukhet. Krämen ger även en utmärkt smuts- och vätskeavvisande effekt. Rekommenderas 2-4 gånger per år eller vid behov.

- Utsätt inte dynorna för direkt solljus under längre perioder.

Hur man bäddar Rundsittgruppen

1. Sänk bordet genom att trycka spärrehandtaget nedåt samtidigt som bordsskivan trycks nedåt. Släpp handtaget när bordet är helt nere så låser det i nerbäddat läge.



Spärrehandtag
bordsstativ

2. Dra in de båda sittdynorna på sidorna mot bordets mitt och vänd på dynorna. Om behov finns för att fylla ut hela bredden finns en extra bäddutfyllningsdyna att köpa som tillbehör (se bild nedan).
3. Vänd ryggdynorna och placera dem mellan sittdynorna och ytterväggen. Ta vid behov av mera plats bort hörnkuddarna och ryggdynan på gaveln.



Dynor i nedbäddat läge

Extra bäddningsdyna
(endast tillbehör)

Sittgruppen

1. Lyft upp bordet i framkanten.
2. Dra isär benet i leden på mitten och vik in den undre delen av benet mot bordsskivan.
3. Haka loss bordet från övre väggskenan och haka fast bordet i den undre väggskenan. Vik ner bordet så att benet vilar mot golvet.
4. Dra in de båda sittdynorna mot bordets mitt och vänd på dynorna.
5. Vänd ryggdynorna och placera dem mellan sittdynorna och ytterväggen.

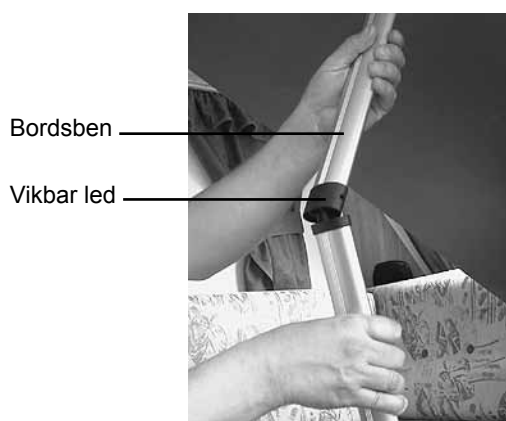

Förvaringsutrymme under sängar

För att komma åt detta utrymme måste sängramen lyftas upp. För att kunna lyfta upp sängramen måste först transportsäkring, mellan sängramen och sänglåda, lossas (se bild).

I vagnar utrustade med sängar sitter två gasdämpare för varje sängram monterade för att hålla sängramarna i öppet läge.

I vagnar med dubbelbädd sitter det två fjäderbelastade gångjärn för att hålla sängramen i öppet läge.

Vid stängning trycks sängramen ner med handkraft.

Lås alltid fast sängramen med hjälp av transportsäkring före körning av vagnen.



Transportsäkring sängram



Dämpare sängram

Överbäddsskåp

Vissa vagnar är utrustade med ett så kallat överbäddsskåp. Skåpet kan lätt utrustas för användning som överbädd. Man får då köpa till dyna, samt stege vid behov. Överbäddsskåpet får belastas med högst 60 kg.

Nerfällning av överbäddsskåp till överbädd:

1. Lossa den vikbara bärregelns (ingår endast i vissa modeller) transportsäkring och vik ut bärregelns så att den vilar på klossen som sitter monterad på inredningsväggen.



Lås alltid transportsäkringen inne i skåpet när vagnen transporteras.



Överbädd och överbäddsskåp får belastas med högst 60 kg.



2. Lossa transportsäkring inne i skåpet.
3. Ta tag i handtaget i takets bakkant och lyft rakt upp.
4. Dra sedan överdelen mot dig och håll samtidigt emot med andra handen.

Handtag i bakkant på taket lyfts rakt upp och bädden viks fram



5. Lägg ner bädden och vik ut plywoodskyddet över luckorna.
6. Fäll upp rasskyddet.

Mörkläggnig

Draperi eller vikedörr

Vagnen är utrustad med ett draperi eller en s.k. vikedörr som kan användas för att avskärma sovdelens från insyn eller störande dagsljus.

Användning av vikedörr

1. Knäpp loss remmen som fungerar som transportsäkring för vikedörren.



Transportsäkring

2. Styr vikedörren till motstående vägg samt haka fast med magnetlåset.

Lås alltid fast vikedörren med hjälp av transportsäkringen före körning av vagnen.

Rullgardin/myggnät

Vagnarna är utrustade med kombinerad rullgardin och myggnät i alla fönster.

Användning av rullgardin:

Rullgardinen och myggnätet kan föras ihop och regleras upp och ner steglöst. (Se bild nedan.)

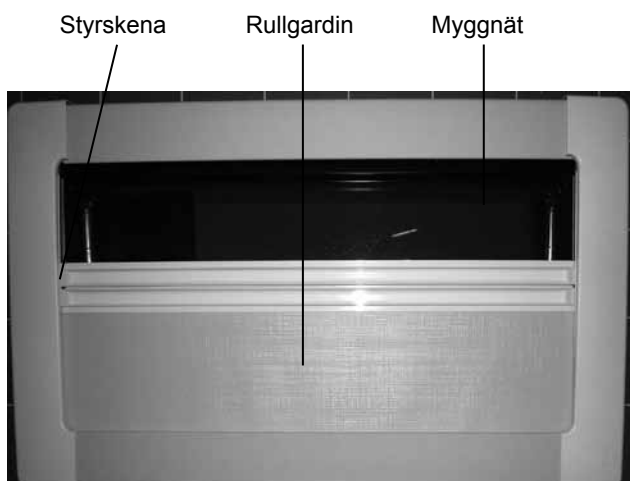

Rullgardin i taklucka och takfönster

Taklucka

Takluckorna är utrustade med en rullgardin och ett myggnät.



Takfönster

De flesta vagnarna är utrustade med ett takfönster istället för en taklucka. Detta takfönster går att öppna i tre olika lägen beroende på hur mycket ventilation man vill ha. Takfönstret är precis som takluckan utrustad med både myggnät och rullgardin.

OBS! Vid stark solstrålning får rullgardinen endast stängas till 2/3 och fönstret skall ställas i ventilationsläge.

Användning av rullgardin/myggnät

1. Dra igen rullgardinen med rullgardinens handtag.

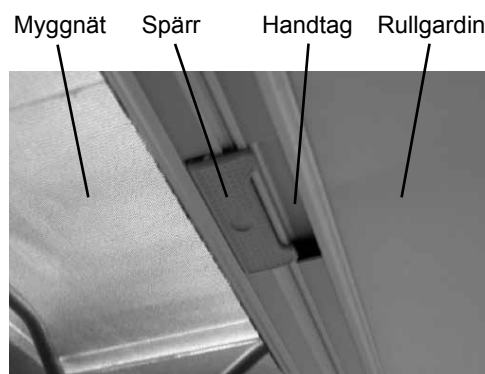

2. Styr ihop rullgardinen med myggnätet på motsvarande sida av takfönstret. Spärren låser då ihop rullgardinen och myggnätet. Rullgardinen går nu att justera steglöst genom att dra handtaget fram och tillbaka.
3. För att öppna rullgardinen igen trycks spärren in så att myggnätet frigörs från rullgardinen.

Elsystem

Elsystem 230 V

Vagnarnas 230 V system är utfört enligt ELSÄK-FS 2004:1. Maximal anslutningsbar effekt är 3 kW (3150 W).

Vagnarna har en 230 V:s elcentral utrustad med en 25 A jordfelsbrytare som ger skydd mot eventuella jordfel och dessutom fungerar som huvudströmbrytare för 230 V:s anläggningen. På jordfelsbrytaren finns också en knapp för test av brytarens funktion. Det finns också två 16 A och två 10 A automatsäkringar som utlöses vid överbelastning eller kortslutning. Har jordfelsbrytaren eller automatsäkringarna löst ut måste felet först lokaliseras, och vid alla andra fall förutom överbelastning åtgärdas av behörig fackman, innan återställningsknappen får föras tillbaka.

I vissa vagnar finns också en belastningsvakt monterad i elcentralen. Läs mer om denna under **"Belastningsvakt"** sidan 31.

Elcentralen är placerad på baksidan av nätintaget i en av vagnens garderober.

Nätintaget till vagnen är försett med en låsbar lucka. Vid anslutning av vagnen till 230 V kopplas först kabeln till vagnens intag och sedan till uppställningsplatsens uttag.

När vagnen inte längre skall vara ansluten till 230 V skall kontakten i vagnens nätintag alltid kopplas loss.

För att undvika att skador och fel ska uppstå på 230 V:s systemet skall regelbunden översyn av systemet göras.

Med hänsyn till anslutningskabelns kylning får den inte vara upprullad på trumma när den är ansluten till nätet. Vagnen ska placeras så nära nätanslutningen som möjligt för att ledningens längd ska kunna reduceras. Om man befärad att ledningen kan komma att skadas genom mekanisk åverkan bör den skyddas på lämpligt sätt.

Anordning mellan uppställningsplatsens nätuttag och husvagnen skall bestå av följande delar:

- En stickpropp med skyddsledarkontakt och av utförande för industribruk.
- En anslutningskabel av typ A07BB eller H07RN-F eller likvärdig kabel av följande utförande:
Minimiarea: 2,5 mm²
Skyddsledare: Grön/gul
Neutralledare: Ljusblå

⚠ Anslutningskabeln får ej vara upprullad på t ex trumma när vagnen är ansluten till nätet.

⚠ Ta alltid loss kontakten ur 230 V:s intaget när vagnen inte skall vara ansluten till 230 V.

⚠ Reparation eller om- och tillbyggnad av de elektriska systemen ska utföras av behörig fackman på grund av den stora risken för person- och materielskador vid felmontering.

Elcentral 230 V med jordfelsbrytare

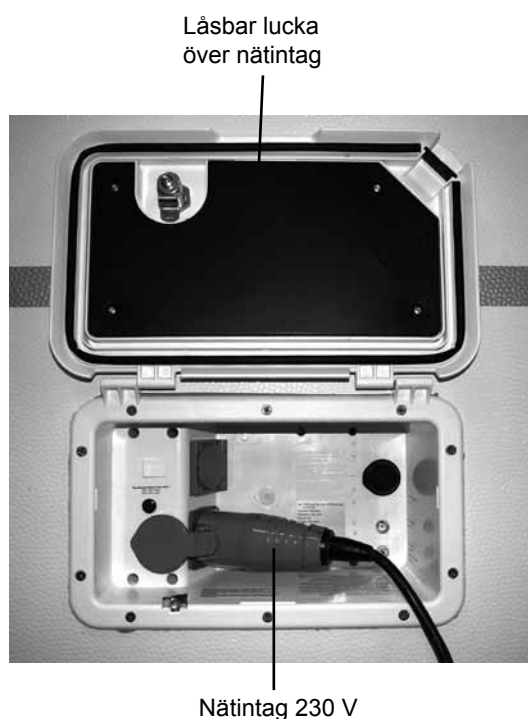
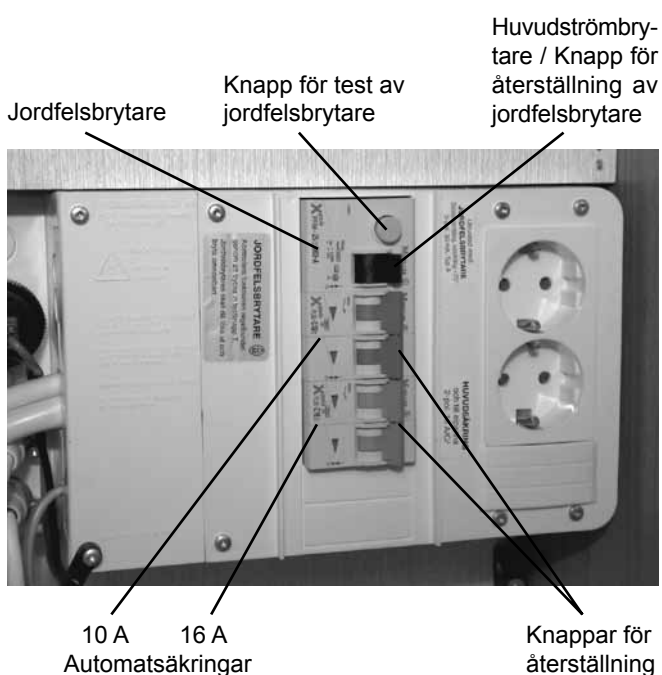

EI schema 230 V

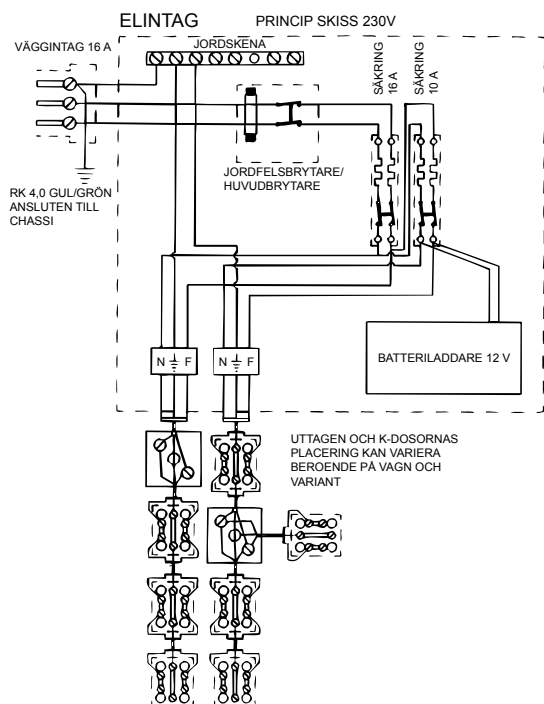

⚠ Har jordfelsbrytaren eller automatsäkringarna löst ut måste felet först lokaliseras, och vid alla andra fall förutom överbelastning åtgärdas av behörig fackman, innan återställningsknappen får föras tillbaka. Testa med jämna mellanrum jordfelsbrytarens funktion med testknappen, se bild sidan 30.

Belastningsvakt

Vissa vagnar kan vara utrustad med en belastningsvakt. Belastningsvakten används för att förhindra att säkringarna för 230 V överbelastas. Om vagnens totala strömförbrukning överstiger inställt värde, kommer värmepannans strömförbrukning att minskas eller kopplas bort automatiskt.

Den totala strömförbrukningen i vagnen får inte vara större än avsäkrad strömförbrukning (se tabell nedan).

Säkring	Max effekt	Inställning belastningsvakt
6 A	1300 W	6 eller 7 A
10 A	2300 W	9, 10 eller 11 A
16 A	3600 W	15, 16 eller 17 A

Belastningsvakten är urkopplad i grundinställningen. För att koppla in belastningsvakten görs följande:

- Lås upp och gå in i manöverpanelens verktygsmeny, (se Aldes manual som medföljer vagnen).
- Ställ in önskad säkring med knappen "Amp", (pos 16 i bild ovan).

Håller inte säkringen väljer man att ställa in ett lägre värde. Belastningsvakten är inställbar på 6, 7, 9, 10, 11, 15, 16 eller 17 Amp.

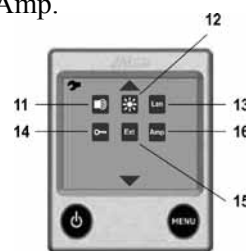

Elsystem 12 V

Vagnarna har ett 12 V:s elsystem för drift av värmepanna, cirkulationspump, belysning, vattenpump, köksfläkt etc.

Batteriet är placerat i en av garderoberna. Se data/skötsel på sidan 36.

Intill batteriet sitter huvudbrytare och huvudsäkringar. Huvudbrytaren används när endast 12 V finns tillgängligt.

Vid 230 V:s drift kopplas 12 V in automatiskt via batteriladdaren.

Huvudbrytare 12 V

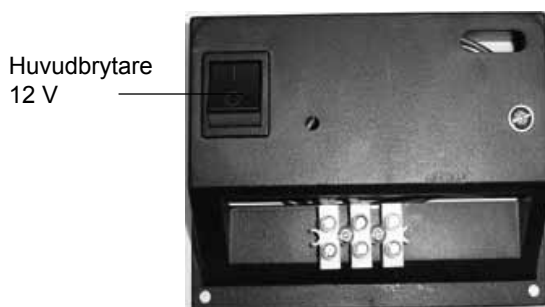

Säkringar

Säkring 20 A		+12 V Matning
Säkring 20 A		- 12 V Matning
Säkring 20 A		+12 V Matning Laddning från bil
Säkring 10 A		+12 V Matning belysning uttag etc.
Säkring 10 A		+12 V Matning belysning uttag etc.

Batteriet laddas med en 17 A batteriladdare (tillgång till 230 V erfordras), eller från bilens generator.

Laddningen från bilen fungerar endast om 13-polig kontakt är monterad på bilen. Om inte laddningen fungerar, kontakta auktoriserad bilverkstad för att kontrollera att bilens 13-poliga kontakt är rätt kopplad.

P g a den relativt stora belastningen på batteriet när vagnen används måste batteriet laddas vart 3 - 5 dygn. Det finns anledning att vara sparsam med effektuttaget om inte möjlighet finns till kontinuerlig laddning av husvagnsbatteriet.

Kontrollpanel 12 V



För att starta Kontrollpanelen måste brytaren på huvudbrytarboxen vara påslagen eller att 230 V är anslutet till vagnen.

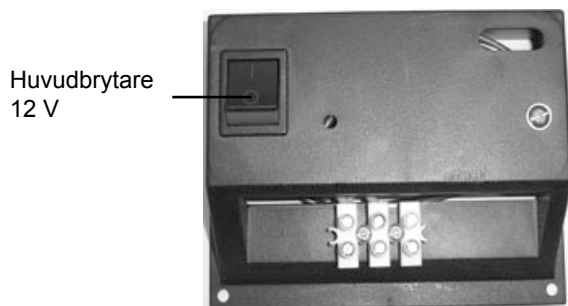

Skärmen är en s.k. ”touchskärm” så alla inställningar görs med en lätt tryckning på skärmen eller att man vid, t.ex. justering av ljusstyrka, pekar på en stapel och drar den mot + eller -.

Tänd skärmen med en lätt tryckning. Tryck på respektive funktion för av och påslag.

AV = Svart symbol.

PÅ = Blå symbol.

De touchknappar som har vit symbol består av underliggande funktioner.



Belysningsalternativ som lagras och kan med en lätt tryckning tändas. Angående programmering av alternativ, se sidan 33.



Används vid reglering av styrkan på belysningar.



Tänder och släcker belysning i gasolkoffert.



Belysning i sänglåda (endast i vissa modeller). Programmering lika som övriga belysningsalternativ.



Visar batteri och tankstatus

1. Färskvatten

2. Batteri

3. Gråvatten

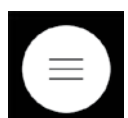
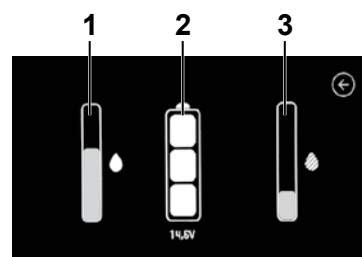

Öppnar verktygsmenyn med nedanstående symboler.



Varningsljus. Tänder trafikbelysningen runt hela vagnen.



Ställer el/gaspannan till eller från. Vagnar med installerad router och SIM-kort kan via mobilapp starta och stänga av pannan, se bifogad instruktion.



Ställer el-golvvärmn till eller från (om sådan är monterad i vagnen).

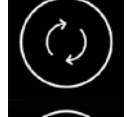

Cirkulationspump golvvärme

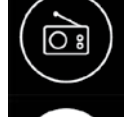

Ställer radion till eller från.



Vagnar med installerad router kan via en mobilapp ställa om temperaturen i vagnen. För konfiguration av router och handhavande av mobilapp, se bifogad instruktion.



Vagnar med installerad router kan via en mobilapp ställa kylskåpet till eller ifrån. För konfiguration av router och handhavande av mobilapp, se bifogad instruktion

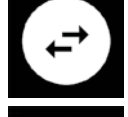

Öppnar meny för visning av inställda telefonnummer och även meny för redigering av dessa.



Ställer vattenpumpen till eller från.



Släcker kontrollpanelen

Kalibrera displayen

Om inte displayen fungerar som den ska vid knapptryckningar görs följande:



Bryt strömmen i vagnen och lägg ett finger på displayen. Slå på strömmen.



Tryck på den lilla fyrkanten i nedre högra hörnet. När den hoppar till nästa hörn så tryck på den igen. Tryck på fyrkanten tills den försvinner. Nu ska displayen fungera.



Programmering av olika belysningsalternativ



Öppna menyn med alla belysningar.



1. Dra med fingret för att öka/minska styrkan på de olika belysningarna.

2. Tryck på pil upp/pil ned för att se alla belysningar.
3. När inställningarna är klara, tryck på bakåtpilen.
4. Tryck sedan på det belysningalternativ ni vill spara inställningarna på. Håll kvar tills belysningen blinkar till. Blinkningen bekräftar att det har lagrats.



Nivellering

Vissa vagnar är utrustade med ett verktyg för att ställa vagnen i vågrätt läge. Innan det kan tas i bruk måste det kalibreras. Med hjälp av ett vattenpass justeras vagnen så att den står absolut plant. Använd stödhjul och stödben för att justera.

Tryck på symbolen

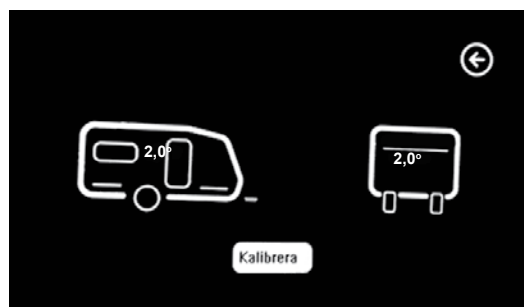
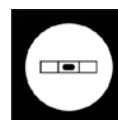

För att kalibrera instrumentet tryck på **"Kalibrera"**



Instrumentet är nu kalibrerat. Nästa gång vagnen skall justeras, används stödben och stödhjul för att justera till 0,0° på både längd och bredd.



Släcker kontrollpanelen

Router

Vissa vagnar är utrustade med en router för att kunna få tillgång till Internet via mobilt bredband. Med SIM-kort installerat kan man t.ex. styra värmen AV/PÅ eller styra kontrollpanelens funktioner enligt bifogad instruktion.



SIM-kort

Router, (placerad på vänster sida i gavel-skåpet fram)

Angående konfigurering av router och installation av SIM-kort, se bifogad instruktion.

Anslutning av elsystem till webbläsare

I vissa vagnar kan elsystemet styras via webbläsare, se instruktion som medföljer vagnen. Denna instruktion finns också att hämta på www.polarvagnen.com under "Utforska" längst ner på startsidan.

Positioner 12 V:s kopplingschema (sidan 35)

1. Batteri
2. Huvudbrytarbox
3. Kylskåp
4. Säkring 2x10 A (12 V:s uttag, gnisttändning spis, gasvarnare); 3x20 A (matning noder, chassijord, laddning från bil)
5. Färskvattenpump
6. Nod (elektronikbox) fram höger sida
7. Nod (elektronikbox) gavel fram vänster sida
8. Jordad i chassi
9. Positionsljus
10. Optionskort Aldepannan, defroster, gas level sensor m.m.
11. Kopplingslist bakom toalett.
12. Kontakt 13-polig sett från kontaktsida (framifrån)
13. Gasolpanna Alde 3020
14. Antennmatning
15. Belysning koffert
16. Belysning toa, brytare på utgång för lamporna (på TR-modeller sitter brytaren på en ingång)
17. Kontakthus 18-pol bakljusramp
18. Sidomarkering vänster sida
19. Sidomarkering höger sida
20. Bakljus höger
 - a = parkeringsljus /bromsljus
 - b = blinkers
 - c = backljus
 - d = dimljus
21. Skyltbelysning
22. Bakljus vänster (se position 20)
23. Färskvattensensor
24. Gråvattensensor
25. Breddmarkeringsljus
26. Manöverpanel värme
27. Golvvärme, tillval
28. Omnivent, tillval
29. Strömbrytare kran diskbänk
30. Strömbrytare kran tvättrum
31. Gnistautomatik och belysning kylskåp
32. Ljusramp kök
33. Expansionskärl, matning dragen till cirkulationspump 12 V (ej installerad), för aldepannan har en 12 V-pump.
34. Elpatron 12 V kylskåp
35. Kopplingsplint kylskåp
36. Köksfläkt, (för vissa vagnar även matning väggspotter och toabelysning)
37. Batteriladdare
38. Taklampa sittgrupp fram
39. Kopplingslist vattenpump
40. Kontakthus radio
41. LED-lister fönster fram
42. Ljusramp gavel fram
43. Tältlampa
44. Ljushörn och ledstripe (Svit) gavel fram
45. Relä matning husvagnsbatteri från bil
46. Läslampor gavelskåp fram
47. Ledstripe överskåp bak
48. Sängbelysning
49. Taklampor bak
50. Tillval router (Mobile multi control)
51. Tillval subbas. Matning kopplas från batteri via en av 10 amp säkringarna, (se pos 4).
53. Tillval högtalare bak
54. Kontakt trafikbelysning, framgavel
55. 2-pol kontakt kylskåp, framgavel
56. 3-pol kontakt batteriladdning, framgavel
57. Tillval rörelselarm (Mobile multicontrol)
58. Tillval tempstyrning Aldepannan, optokopplar kabel. Från årsmodell -15 dragen till extern start pannan.
59. Tillval tempgivare. (Mobile multicontrol)
60. Display
61. LK 2000 för LED-ljus bakljusramp.
62. Cirkulationspump golvvärme.
63. Strömbrytare lastlucka fram.
64. Belyst Polarlogga i blomhylla fram (Cutomized).
65. LED-list med brytare lastlucka bak.

Beroende på vagnsmodell kan utgångarna på noderna gå till olika förbrukare.

Kopplingschema 12 V (Positionsförteckning sidan 34)

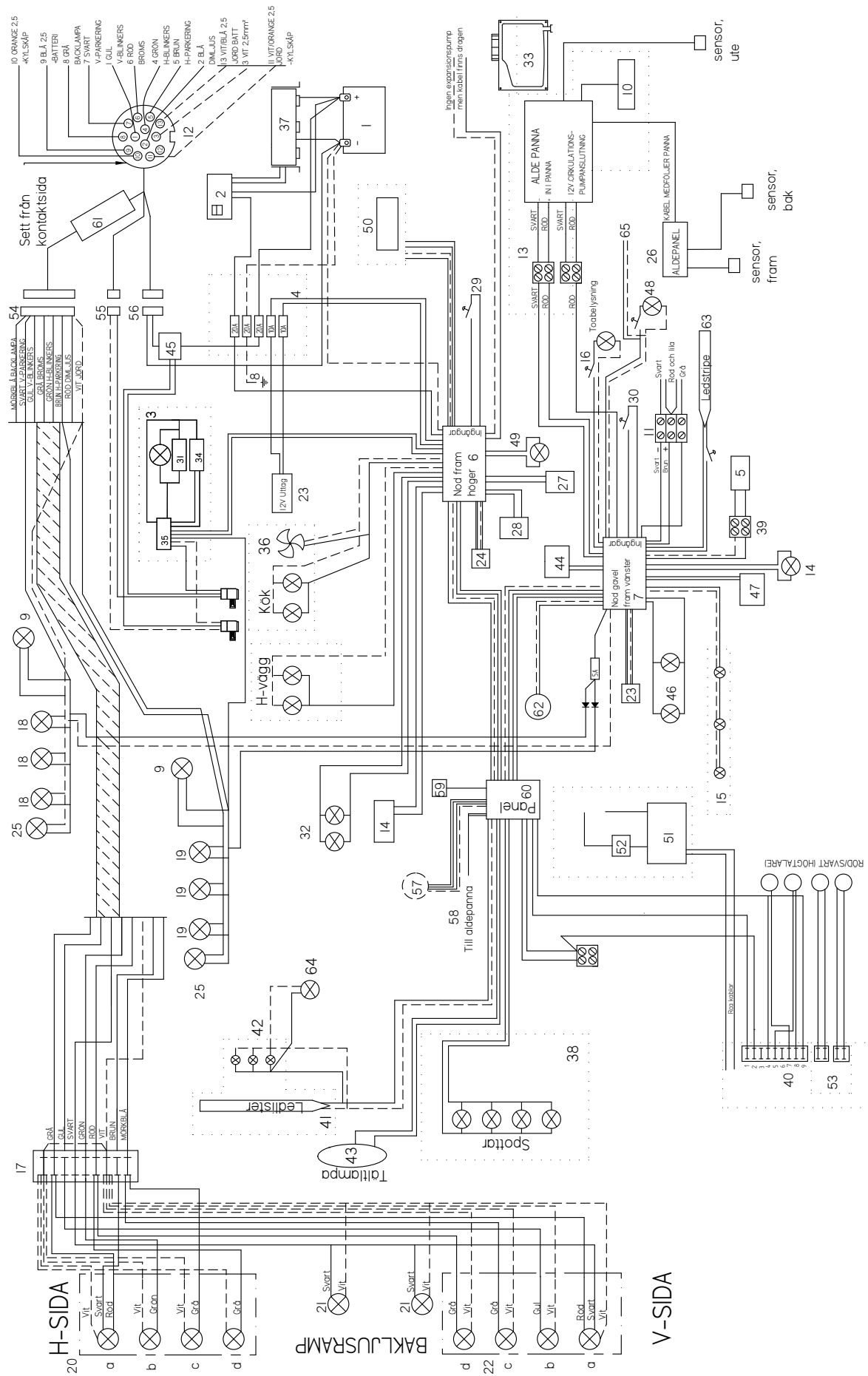

Batteri

Datauppgifter

Spänning	12 V
Kapacitet	75 Ah

Alla vagnar har ett 12 V batteri. Batteriet är placerat i en batterilåda med spännrem i någon av vagnens garderober, förutom i vissa vagnar där batteriet kan vara placerat i en bäddlåda.

En avluftningsslang går från batteriet och ut genom golvet. Slangen leder ut de gaser som bildas i batteriet, framför allt under laddning.

I kyla minskar batteriets förmåga att avge ström. Däremot försvinner inte dess kapacitet. Det återfår full kapacitet vid uppvärmning.

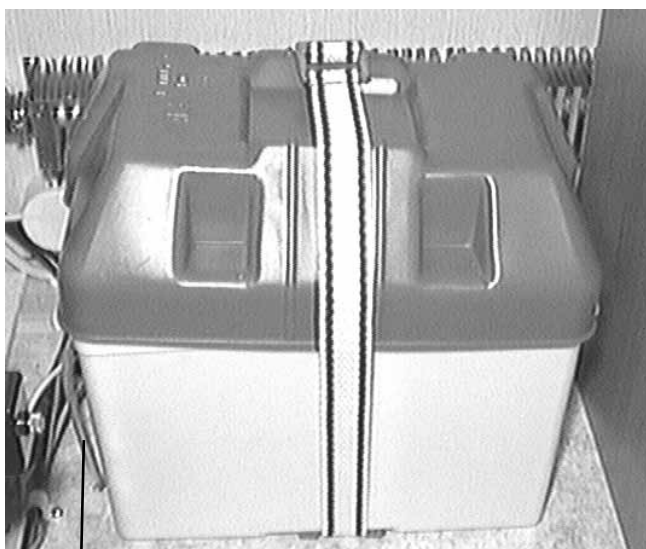

Avluftningsslang

Batterilåda med batteri

⚠ Avluftningsslangen från batteriet måste vara utdragen genom golvet. Endast batteri med avluftningsslang får användas.

⚠ Vid all hantering av batteriet skall skyddsglasögon användas.

⚠ Om batteriet tas ur vagnen måste batteriets polskor placeras så att de inte kan komma i kontakt med varandra.

⚠ Stäng av alla 12 V:s förbrukare innan batteriet ansluts eller kopplas ifrån

Skötsel av batteri

Följ de här råden så förlänger du livet på ditt batteri:

- Håll batteriet torrt och rent. Smuts, olja och bensin minskar effekten och kan skada batteriet.
- Stryk lite fett eller vaselin på batteriets polers anslutningsklämmor. Detta förhindrar oxidering och därmed dålig kontakt.
- Överansträng inte batteriet - det minskar livslängden.
- Kortslut inte batteriet - exempelvis genom verktyg - batteriet kan lätt förstöras.

OBS! Risk för gnistbildning finns t ex vid borttagning/ditsättning av batteriet, vid hjälpstart och vid laddning.

Anslut jordkabeln sist när du sätter dit batteriet och lossa jordkabeln först när du tar bort batteriet.

- Kontrollera syranivån då och då, minst varannan månad. Nivån ska vara ca 10 mm över blyplattorna. Vid behov fyll på med destillerat vatten. Använd aldrig annat än destillerat vatten.
- Kontrollera då och då batteriets laddningstillstånd med syramätare eller testinstrument. Är syravikten (densiteten) under 1,22 g/cm² och batterispänningen lägre än 12,4 V måste batteriet laddas.
- Batteriet kan snabbaddas eller långtidsladdas. Använd det senare sättet om batteriet är i dålig kondition eller har stått oanvänt länge. Syrans densitet vid fulladdat batteri och vid +20°C = 1,28 g/cm².
- Om syravikten i cellerna skiljer mer än fem delstreck på syramätaren är batteriet slut.
- Batterier som ska stå oanvända ska vara fulladdade när de ställs in för förvaring.
- Långtidförvara batteriet på en sval plats.

⚠ Batteriet innehåller frätande syra som kan orsaka allvarliga frätskador. Om syran kommer i kontakt med ögon, hud, kläder eller annat - skölj med stora mängder vatten. Vid stänk i ögonen - skölj rikligt och kontakta läkare. Om batterisyra kommer ut i vagnen neutraliseras den enklast med en blandning av 1 dl bikarbonat till 10 l vatten.

⚠ Vid laddning av batteriet bildas explosiv gas. Undvik eld och gnistor intill batteriet.

Batteriladdare

Datauppgifter

Batteriladdare	Primepower chAmp 12 V / 17 A
Anslutningsspänning	230 V, 50 Hz
Laddningsström	17 A

Alla vagnar är utrustade med en automatisk 17 A batteriladdare. Laddaren är oftast placerad i någon garderob tillsammans med vagnens batteri. Att laddaren är automatisk innebär att när batteriet är fulladdat går laddaren över i underhållsladdning.

Laddaren utnyttjas också vid vinterkoppling om instruktionerna under avsnittet "**Vinterkopplingsfunktion**", sidan 48 följs.

Vagnens batteri kan även laddas från bilens generator om 13-polig kontakt är monterad på bilen. Om inte laddningen fungerar, kontakta auktoriserad bilverkstad för att kontrollera att bilens 13-poliga kontakt är rätt kopplad.

Vagnarna är utrustade med en temperatursensor för att förhindra överhettning vid laddning. Sensorn är placerad på minuskabeln i batteriboxen.

Under laddningen visas laddningsförloppet med en lysdiod på laddarens panel.

Användning av batteriladdare:

- Välj batterityp "**Standard**" (1) eller "**Power supply**" (3) med "**Mode**" knappen (2). "**Power supply**" mode ger en utspänning på 13,7 V.
- Laddningen startar efter några sekunder och indikeringen, **gul lysdiod** tänds. Laddaren startar om med samma inställning om nätspänningen bryts.
- Laddningen och dess faser indikeras med LED-stapeln.
- När endast **grön lysdiod** är tänd så är batteriet klart att användas och laddaren går över till underhållsladdning och kvarstår i denna fas tills nätet kopplas från.
- **Röd lysdiod** tänds vid fel.

Omstart av laddaren sker genom att bryta och sedan ansluta nätinkopplingen eller att batteriet kopplas bort och sedan ansluts igen.

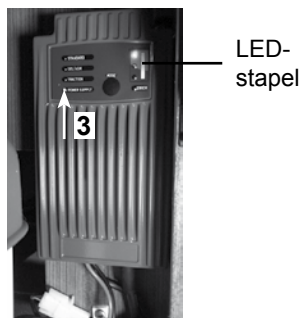

LED-stapel

OBS!! Till vanliga våta batterier som vi har i vagnarna ska laddaren stå på "**Standard**" så att rätt laddningsalgoritm används (se pil 1). När laddaren går in i de två sista laddningsfaserna så behåller laddaren strömförbrukningen som var i den tidigare laddningsfasen. Om den till exempel var på tre ampere innan de sista två faserna så lämnar laddaren inte mer än tre ampere under de faserna. Om man då slår på fler förbrukare (lampor) så kan det hända att det slocknar lampor.

Det man kan göra när man är i vagnen och använder förbrukare är att trycka på "**Mode**"-knappen (se pil 2), så att lysdioden vid "**Power supply**" tänds (se pil 3). Man kommer inte att toppladda batteriet i det läget men förbrukarna får alltid tillräckligt med ström.

När man lämnar vagnen och har strömmen på så ställer man in laddaren på "**Standard**" igen.

Batteribooster

Datauppgifter

Batteribooster	LEAB 1412 14 V / 12 A
Matningsspänning	9-15 V DC
Laddningsström	12 A
Laddningsspänning	14,4 V

I vissa vagnar finns en batteribooster monterad för att få en effektivare laddning från bilen. Boostern är placerad i någon garderob tillsammans med vagnens batteri. Matningen sker via bilens generator och höjer laddningsspänningen för att ladda vagnens batteri. Laddningen påbörjas när bilen startas.

Under laddning lyser den gula lysdioden på boosterns front.

I direkt anslutning till batteriboostern sitter två 20 A säkringar monterade.

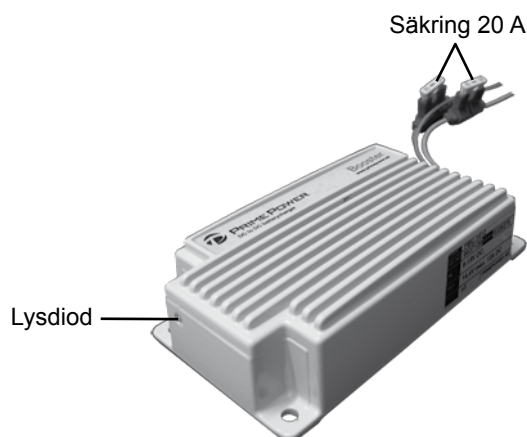

Vid laddning av batteriet bildas explosiv gas. Undvik att gnistor och eld uppstår vid batteriet.

Tältservice-uttag

Alla vagnar är utrustade med ett tältservice-uttag på utsidan av vagnen. Uttaget är försett med en låsbar lucka och består av ett 230 V:s uttag, ett 12 V:s uttag, ett uttag för TV-antenn, indikering att 230 V är inkopplat samt en ingång för kabel-TV.

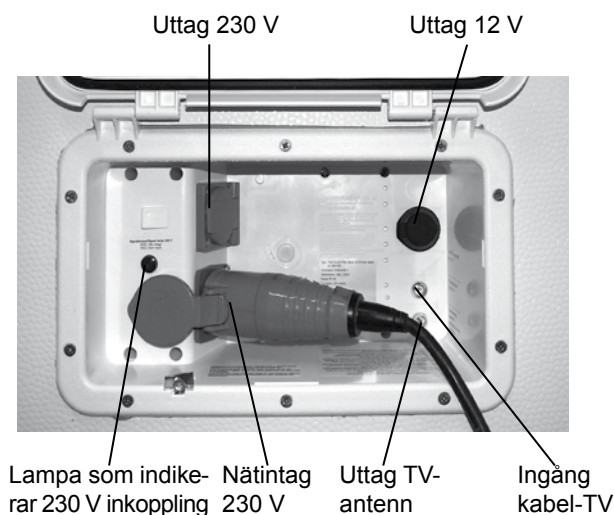

Köksfläkt

Datauppgifter

Fabrikat	Dometic
Spänning	12 V
Effekt	30 W
Kapacitet	105 m ³ /h

Alla vagnar är utrustade med en köksfläkt. Fläkten startas med en strömbrytare som sitter på fläktkåpan. På fläktkåpan sitter också en strömbrytare för att tända fläkt- och köksbelysning.



Fläktmotor: Till / Från



Belysning kök

Matoset leds ut genom en fläktslang till en ventil på taket. Fläktens filter behöver då och då göras rent. Ta då loss filtret och rengör det med varmvatten och något syntetiskt tvättmedel.

Belysning

Utvändig belysning

Den utvändiga belysningen utom tältlampan drivs från bilens 12 V system.

Den utvändiga belysningen består av:

- Baklyktor
- Blinkers
- Bromsljus
- Dimljus
- Backljus
- Skyltbelysning
- Två positionsljus, fram
- Fyra sidomarkeringsljus på varje sida
- Högt bromsljus
- Ett breddmarkeringsljus på varje sida
- Två breddmarkeringsljus gavel bak.

Det finns även möjlighet att tända parkeringsljus på vagnen om den måste lämnas tillfälligt under mörker.

Varningsljusen tänds på kontrollpanelen innanför ytterdörren. Se *"Kontrollpanel 12 V"* sidan 32.

Invändig belysning

De flesta invändiga belysningarna styrs via kontrollpanelen på stolpen vid ytterdörren.

Belysningar som styrs manuellt förklaras nedan.

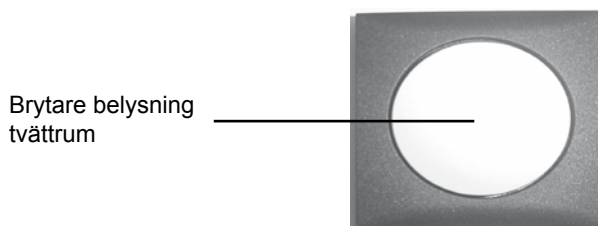

Belysningen i kök, belyst acrylskiva barskåp, taklampa mitsittgrupp, samt taklucka Heki De Luxe (om sådan är monterad) tänds och släcks med strömbrytare placerade på fläktkåpan under köksskåpet.

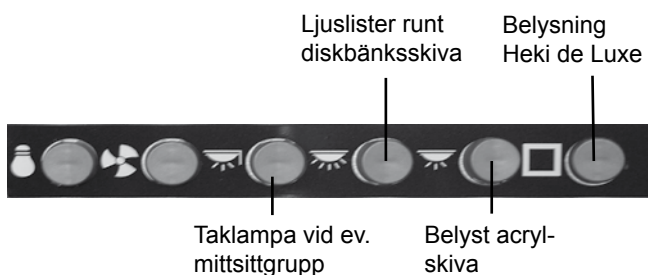

Bakom värmespalten på bakgaveln finns en ljuslist som tänds och släcks med strömbrytaren som sitter på spalten.

Strömbrytare belysning bakom spalt Läslampa gavel bak



Brytare läslampa

I de flesta modellerna finns även belysning i en garderob monterad. Denna belysning tänds när garderobsdörren öppnas.

Belysning gasolkoffert

Belysning finns även monterad i vagnens gasolkoffert.

Belysningen regleras med 12 V:s kontrollpanelen. Se *"Kontrollpanel 12 V"* sidan 32.

Belysning lastlucka

Belysning finns även monterad i vagnens lastluckor

Belysningen i lastutrymmet fram tänds och släcks med en strömbrytare i lastutrymmet.

Belysningen i lastutrymmet bak tänds och släcks med en strömbrytare på LED-listen i lastutrymmet.

Datauppgifter belysning

Datauppgifter		
Innerbelysning	Glödlampa	Vårt nr
Taklampa	Lysdioder	
Spotlights i tak	Lysdioder	
Spotlights i ljusramp	Lysdioder	
Läslampa spotlight	Lysdioder	
Belysning kök	Lysdioder	
Gasolugn SMEV	14 V / 5 W	401723
Taklucka Heki De Luxe	Spollampa SV 8,5 12 V / 5 W	500158
Ytterbelysning	Glödlampa	
Tältlampa	Lysdioder	
Positionsljus	Lysdioder	
Sidomarkeringsljus	Lysdioder	
Breddmarkeringsljus	Lysdioder	
All belysning bakgavel	Lysdioder	

Byte av lampor

Belysning kök

1. Glaset hålls på plats med en sarg med två klämmor. Stick in en tunn mejsel vid sargkanten och bänd försiktigt loss sargen. Ta bort sargen och glaset.



2. Ta tag i lampan och dra ut den ur lamphållaren.
3. Passa in den nya lampan i lamphållarens små hål och tryck fast.
4. Sätt tillbaka glaset och sargen genom att passa in sargens klämmor i spåren och trycka fast.

Innerbelysning gasolugn

1. Skruva loss skyddsglaset framför lampan.
2. Skruva loss lampan och sätt tillbaka en ny.
3. Skruva tillbaka skyddsglaset.



Belysning taklucka Heki De Luxe

1. Stick in en tunn mejsel i kanten på glaset och bänd försiktigt loss glaset.



2. Byt lampor och sätt tillbaka (tryck fast) glaset.

Övrig belysning invändigt.

Inne i vagnen sitter ett antal spotlights i taket, läslampor, ljusramper med infällda spotlights samt ett antal ljuslister. Dessa belysningar består av lysdioder, vilket innebär att vid ev. fel byts hela armaturen.



Belysning i bakgaveln

All belysning utvändigt är konstruerade med lysdioder vilket innebär att vid ev. fel byts hela armaturen.

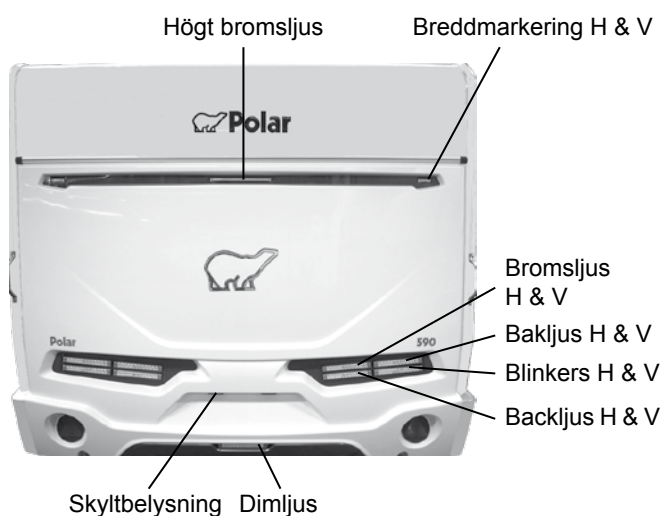

Byte av bakljus, blinkers, bromsljus, backljus och dimljus.

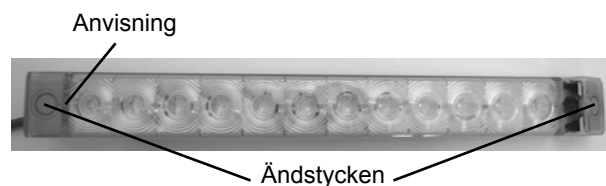

1. Stick in en flatskruvmejsel i anvisningen och bryt försiktigt loss ändstyckena.
2. Lossa skruvarna.
3. Dra i kabeln så att kontakthuset kommer fram.
4. Byt armaturen.
5. Återmontera.

Byte av övrig belysning bakgavel.

1. Lossa skruvarna.
2. Dra i kabeln så att kontakthuset kommer fram.
3. Byt armaturen.
4. Återmontera.

Byte av övrig belysning utvändigt.

1. Lossa el anslutningen inne i vagnen.
2. Skruva loss belysningen och dra ut kabeln.
3. Återmontera.
4. Glöm ej att täta om genomföringen i karossen.

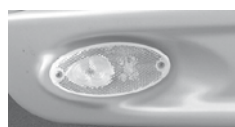

Positionsljus



Sidomarkering



Breddmarkering

Tätlampa



Montering av CD/DVD-spelare

De flesta modellerna är förberedda för egen montering av CD/DVD-spelare. Om vagnen är förberedd för CD/DVD-spelare är alla kablar för strömförsörjning, högtalare, antennkabel samt RCA-kabel framdragna till utrymmet för CD/DVD-spelare.

Monteringen utförs enl följande:

1. Ta loss täckfronten.
2. Dra ut antennkabel, adapterkabel och RCA-kabeln (om DVD ska monteras) genom radiohålet och anslut till respektive uttag bak på CD/DVD-spelaren. Om DVD-spelare ska monteras kopplas enkelkabeln (röd kabel med röd kontakt) in på gul kontakt på DVD-spelaren.
3. Sätt in CD/DVD-spelaren i hålet och tryck fast.

I övrigt då det gäller montering och demontering, se radions instruktionsbok.

Anslutning av TV till DVD

De flesta modellerna har en RCA-kabel för bild från DVD-spelare framdragen till en RCA-kontakt vid någon av vagnens TV-platser. Detta gör att en DVD-spelare enkelt kan eftermonteras.

TV:n ansluts till DVD-spelaren via RCA-kontakten.



Anslutning av kabel-TV

I vagnar med tältservice finns möjlighet att ansluta vagnen till kabel-TV via TV-antenn ingången i tältservice-uttaget, se avsnittet *"Tältservice-uttag"* sidan 38. Man skiftar mellan de olika ingångarna genom att välja "A" (via kabel-TV) eller "B" (via vagnens TV-antenn), på antennswitchen som är placerad i en av vagnens garderober, (se bild nedan).

Om man även vill ha kabel-TV i tältet ansluts antennkabeln till det övre uttaget i tältservice-uttaget, se avsnittet *"Tältservice-uttag"* sidan 38.

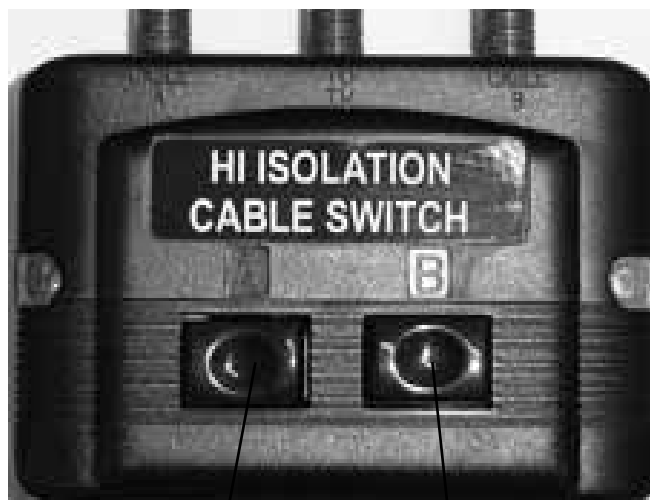

A = Kabel-TV

B = Via vagnens antenn

Gasolsystem

Gasolsystemet är utfört enligt Sprängämnesinspektionens bestämmelser för installation i husvagnar.

Vad är gasol

Gasol är ett bränsle som framställts ur petroleum. Gasol förvaras i vätskeform i gasolflaskor. Vid atmosfärstryck är gasol en gas som består av propan eller butan, två gaser som är enkla föreningar mellan kol och väte. Gasolen är färg- och luktlös. Till den gasol som används i husvagnar har man tillsatt ett luktämne för att man ska kunna spåra läckage. Gasol är tyngre än luft och samlas därför nära golvet då den läcker ut. Den har högt värmevärde och brinner med en mycket het låga. Gasen förbrukar stora mängder syre då den brinner. Det är därför viktigt att man sörjer för en riklig lufttillförsel när en gasollåga är tänd. Blockera därför aldrig hål och ventiler i golv och väggar.

Gasolförbrukning

Enhet		Gram/ timme
Spis Smev	stor brännare	131 g
	liten brännare	73 g
	ugn	87 g
	grill	116 g
Panna Alde		max 405 g
	Kylskåp Thetford N3175	ca 17,5 g



Gasolflaskan måste vara stängd under färd. Det är inte tillåtet att använda gasolapparaterna under färd med vagnen.

Gasolkoffert

Gasolkofferten är utrustad med ett låsbart lock. Inne i gasolkofferten är gasolflaska och läckindikator placerade. För att hålla locket i öppet läge sitter en hållare med gasdämpare monterad i kofferten, se sidan 25.

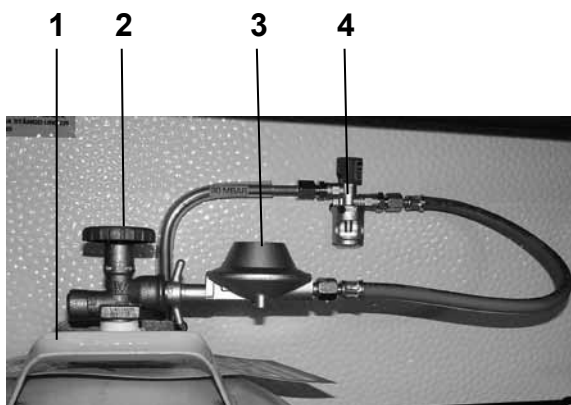

1. Gasolflaska
2. Huvudkran

3. Reduceringsventil, 3 kPa
4. Läckindikator



Gasolläckor skall åtgärdas av fackman.



Hål och ventiler i golv och väggar får aldrig blockeras.

Vid misstänkt gasolläckage

- Släck genast cigaretter, stearinljus och dylikt.
- Stäng alla gasollågor.
- Stäng avstängningsventilerna för gasolapparaterna.
- Stäng huvudkranen på gasolflaskan.
- Vädra ordentligt. Se till att det blir korsdrag genom vagnen.
- Gör test av gasoltäthet med läckindikatorn, se sidan 43.
- Om testen visar läckage måste fackman kontaktas för åtgärd.

Åtgärder vid eventuell brand

För att kunna släcka en mindre brand i husvagnen rekommenderas att en pulversläckare av minst 3 kg:s storlek finns i vagnen. Enbart vatten för släckningsarbetet rekommenderas inte.

Vid mindre brand inne i vagnen:

Stäng avstängningsventilerna inne i vagnen och huvudkranen på gasolflaskan i gasolkofferten.

Vid mindre brand utanför vagnen:

Om möjlighet finns, stäng huvudkranen på gasolflaskan i gasolkofferten.

Gasolflaskor

En gasolflaska ska under transport, förvaring och användning vara stående. Hos en liggande flaska finns det risk för att flaskans säkerhetsventil sätts ur funktion. Gasolvätska kan också tränga ut i gasolledningen och fram till brännarna, där den kan ge stötvis uppflammande lågor.

- En gasolflaska får inte utsättas för onormal uppvärmning. Den kan dock utan olägenhet förvaras i t ex solsken.
- Alla flaskor måste enligt Arbetarskyddsstyrelsen ha en etikett som visar hur flaskan ska hanteras, vem som fyllt den och vad som fyllts i flaskan.
- Alla gasolflaskor måste noggrant kontrolleras både före och efter påfyllningen på fyllningsstationen. De som inte är fullgoda, ersätts med nya.
- Alla gasolflaskor måste periodvis besiktigas enligt myndigheternas bestämmelser.
- En husvagn får vara utrustad med högst två 11 kg:s gasolflaskor placerade i utrymme utanför vagnen.

Läckindikator

Vagnen är utrustad med en läckindikator som visar om det finns någon läcka i gasolsystemet. Varje gång du använder vagnen bör man kontrollera om eventuella läckor finns, med hjälp av läckindikatorn. Detta ersätter inte provtryckningen av systemet som ska ske hos auktoriserad verkstad.

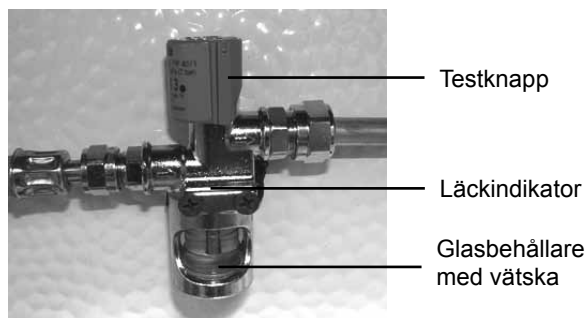

Läckindikatorn är inkopplad på gasolledningen och sitter i gasolkofferten.

⚠ Testa gasolanläggningen med läckindikatorn varje gång anläggningen skall användas, samt vid varje flaskbyte.

Avstängningsventil

Vagnarna är utrustade med en eller flera avstängningsventiler för gasolapparaterna. Avstängningsventilen är oftast placerad under kylskåpet eller i det undre skåpet i diskbänken.

På avstängningsventilens kranar finns en märkning fastklistrad för respektive förbrukare.

OBS!! Den inbördes ordningen på kranarna kan variera beroende av vagnsmodell.

På väggen bredvid avstängningsventilen sitter en dekal som visar kranarna i öppet eller stängt läge.

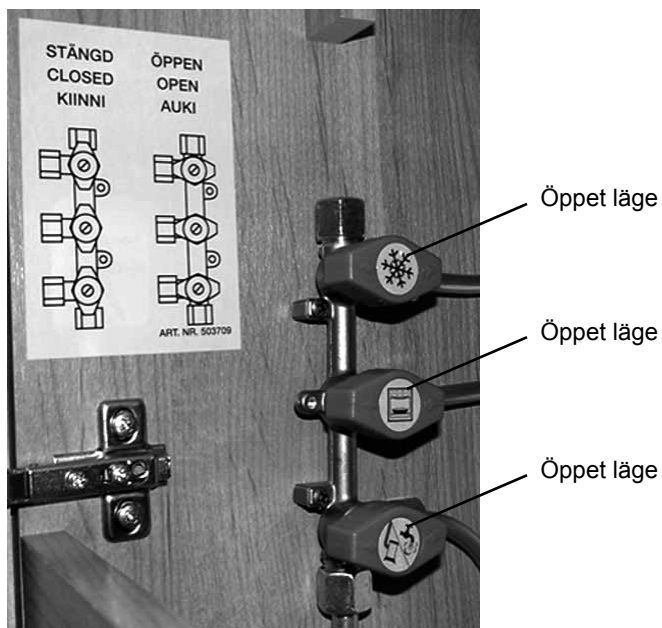

Gasolläcktest

1. Kontrollera att läckindikatorns behållare är till hälften fylld med vätska.
Om inte måste vätska fyllas. Gör så här:
 - Stäng huvudkranen på flaskan om den är öppen.
 - Skruva loss behållaren och fyll på vätska (vårt art nr 500693) till övre nivåmärket.
 - Skruva fast behållaren igen och kontrollera att packningen kommer rätt.
2. Öppna huvudkranen på flaskan. Flaskan får inte vara tom.
3. Ställ vreden på alla förbrukare i öppet läge, så testas även tändsäkringarnas täthet.
4. Om gasolugn monterats i vagnen skall den vara släckt och termostatvredet inställt på läge 6.
5. Avstängningsventilerna för gasolapparaterna skall ha samtliga kranar öppna.

⚠ Använd inte gasolanläggningen om läckage uppstått.

Denna typ av läcktest är mycket känslig för varje tryckändring och därför visar sig minsta tänkbara läcka inom 10 sekunder. Om testningen utförs under längre tid kan det börja bubbla på grund av tryckvariationer i reduceringsventilen. Om systemet stått oanvänt en längre tid

Huvudkran Synglas Testknapp Läckindikator

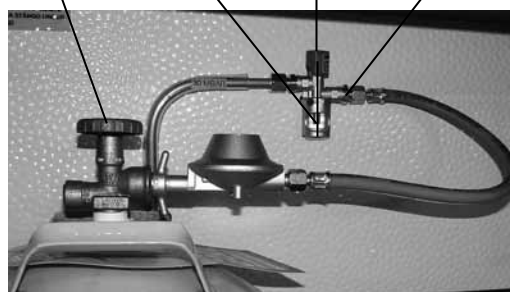

kan det uppstå bubblor på grund av att gasolslangarna absorberar (tar till sig) en del gasol. Därför bör testet i sådana fall upprepas några gånger.

När man förvässat sig om att det finns en läcka i systemet skall en fackman kontaktas.

Kontroll av läckindikator

Efter påfyllning av vätska bör alltid läckindikatorns täthet kontrolleras. Läckindikatorn är självtestande d v s det bubblar i behållaren, när man trycker ner testknappen, om en läcka uppstått i läckindikatorn. Glöm inte bort att öppna huvudkranen på gasolflaskan innan kontroll sker. Kontrollera även läckindikatorns funktion ibland. Detta görs genom att man sätter igång t ex kylskåpet och trycker ned den röda testknappen. Kommer inga bubblor kan testaren vara igensatt av smuts och bör då åtgärdas av fackman.

Kontroll av gasolsystem

- Minst en gång per år bör en auktoriserad verkstad utföra "Gasoltest". I denna ingår bl a provtryckning.
- I samband med den årliga "Gasoltesten" ska även alla gasolslangar kontrolleras. Byt ut nötta och spruckna slangar. Gasolslangar finns i gasolkofferten och vid gasolugn om sådan finns monterad i vagnen.
- Gör själv rutinmässiga tester av gasoltäthet med läckindikatorn, se sidan 43.
- Kontrollera tätheten mellan vingkopplingen på reduceringsventilen och huvudkranen på gasolflaskan vid varje flaskbyte. Använd läckspray, vårt art.nr 500423. Om det bubblar så läcker det. Dra åt vingkopplingen hårdare. Om det ändå bubblar måste reduceringsventilen bytas.

△ Åtgärder på gasolsystemet ska utföras av fackman.

Så här gör man med en ny/nyfyllt gasolflaska

Överst i en ny eller nyfyllt gasolflaska finns kondens och obrukbar gasol. Flaskan bör blåsas ren innan den kopplas in i systemet. Gör så här:

1. Skruva bort skyddshatten över huvudkranen och skruva bort den gängade skyddsförskruvningen (röd plast) som sitter där vingkopplingen skall anslutas.
2. Öppna huvudkranen på gasolflaskan en kort stund (ca 2 sekunder). Håll till på en öppen plats ute i fria luften. Alltså inte intill vagnen eller bilen.

Nu är flaskan klar för anslutning.

△ Renblåsning av gasolflaska måste göras med största försiktighet, aldrig i närheten av vagnen, öppen låga, cigarett eller dylikt.

Byte av gasolflaska

1. Se till att alla gasolapparater i vagnen är avstängda.
2. Stäng huvudkranen på gasolflaskan och lossa remmarna.
3. Skruva loss reduceringsventilen från flaskan genom att vrida vingkopplingen medurs (vänstergängad).

Huvudkran Vingkoppling Reduceringsventil

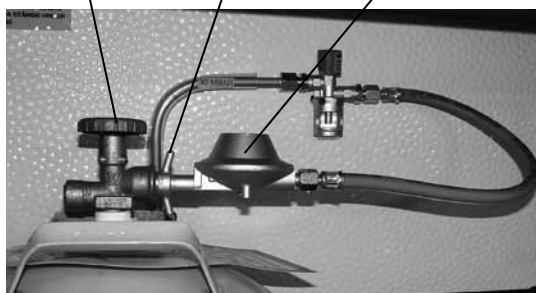

4. Förbered den nya flaskan enligt anvisningen "**Så här gör man med en ny/nyfyllt gasolflaska**".
5. Byt ut gasolflaskan och skruva fast reduceringsventilen igen.
6. Spänn åter fast flaskan med remmarna.
7. Öppna huvudkranen.
8. Kontrollera att anslutningen och flaskans huvudkran är täta med hjälp av läckspray eller såpvatten.
9. Om någon av gasolapparaterna varit påslagen under flaskbytet måste den åter startas.

Automatisk gasolomkopplare

Vissa vagnar är utrustade med en automatisk gasolomkopplare i gasolkofferten. Den automatiska gasolomkopplaren är en kombinerad 2-flaskomkopplare och reduceringsventil som automatiskt kopplar över till reservflaskan när den ordinarie flaskan är tömd. Den visar även vilken flaska som är i drift för tillfället. Omkopplaren tillåter också byte av flaska utan driftstopp och kan vid behov även användas med endast en flaska inkopplad.

Information om flaskstatus och avfrostningsfunktion kan ses på Aldepanelen, (se Aldes manual för manöverpanelen).



Gasoluttag i koffert / Utvändigt gasoluttag

Vissa vagnar är utrustade med ett gasoluttag i gasolkofferten eller ett utvändigt gasoluttag på höger sida fram. Dessa gasoluttag är avsedda för anslutning av extern gasolutrustning, t.ex. en gasolgrill.

Gasoluttag i koffert

Utvändigt gasoluttag



Avstängningsventil

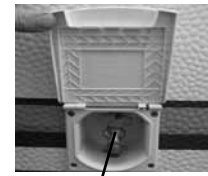

Avstängningsventil

Gasoltrycket i dessa gasoluttag regleras av vagnens reduceringsventil.

Den externa gasolutrustningen ansluts med en slangnippel monterad på godkänd slang för gasol. Gasoluttagets avstängningsventil kan endast öppnas då slangnippeln är ansluten i snabbkopplingen. För att kunna koppla loss slangnippeln, måste ventilen stängas.

Spis och ugn

Spis

Datauppgifter	
Spis typ	SMEV CU403
Bränsle	Gasol
Gasolförbrukning	
stor brännare	131 g/h
liten brännare	73 g/h

Spisen har fyra brännare med reglerbar låga. Det är viktigt att rätt storlek på kastrullen används till respektive brännare (se tabell till höger). Lågan får **aldrig** komma ut under kastrullens botten. Om detta skulle ske, finns risk för antändning av föremål bredvid spisen samt risk för missfärgning av spisen.

Spisen tänds elektroniskt med en knapp på frontpanelen. Varje brännare har en tändsäkring, som förhindrar att gasol läcker ut i vagnen om lågan slocknar. Spisen är utrustad med ett uppfällbart lock, som måste fällas upp helt innan tändning av spisen. På vissa vagnar sitter också ett flamskydd på väggen vid spisen. Avstängningsventil för gasol till spisen är placerad enligt beskrivning i avsnittet *"Avstängningsventil"*, sidan 43.

⚠ Spisen får under inga förhållanden användas för uppvärmning av vagnen.

Spis 4-lågig

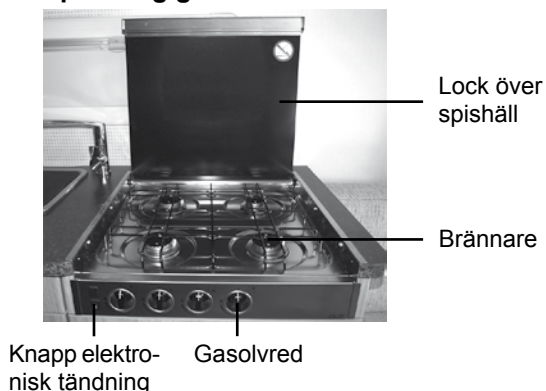

⚠ Locket över spishällen måste fällas upp helt innan spisen tänds (se bild).

Rekommenderad storlek på kastruller

Brännare	Kastrullens diameter
Liten brännare	mellan 6-12 cm
Stor brännare	mellan 16-22 cm

⚠ Lågan får **aldrig** komma ut under kastrullens botten. Placera kastrullen i mitten på brännaren, så att den är stabil på gallret.

Tändning av spis

1. Fäll upp locket som täcker spishällen, samt se till att inga brännbara föremål finns intill brännarna.
2. Öppna huvudkranen på gasolflaskan och avstängningsventilen för spis.
3. Tryck in gasolvredet för respektive brännare helt och vrid till maxläge (stor låga).
4. Spisen tänds genom att trycka in knappen för elektronisk tändning. Om den elektroniska tändningen skulle vara ur funktion, kan brännaren tändas med en tändsticka eller tändare.
5. När gasollågan tänt, håll gasolvredet intryckt några sekunder så att lågan fortsätter brinna. Släpp sedan vredet och reglera lågan genom att ställa vredet i önskat läge.

Efter användning stängs brännaren genom att ställa gasolvredet i läge ●. Stäng därefter avstängningsventilen i diskbänken. Låt locket över spishällen stå öppet tills hällen har svalnat.

Mer instruktioner för användning och skötsel av spisen finns i instruktionsboken som följer med spisen.

⚠ Se till att inga brännbara föremål finns intill brännarna.

Spis med ugn och grill

Datauppgifter	
Spis typ	SMEV CU414
Bränsle	Gasol
Gasolförbrukning	
stor brännare	131 g/h
liten brännare	73 g/h
ugn	87 g/h
grill	116 g/h

Vissa vagnar kan vara utrustade med en Smev gasolspis med ugn och grill. Spisen är utrustad med elektronisk tändning. Ugnen är termostatreglerad, där vredets olika inställningar motsvarar temperaturerna mellan 130 °C till 240 °C.

⚠ Locket över spishällen måste fällas upp helt innan spis, ugn eller grill tänds.

⚠ Ugnsluckan måste öppnas helt och värmskyddet upptill i ugnen ska vara helt utdraget innan grillen tänds.

Innan ugnen och grillen används första gången ska dessa köras med full effekt, ugnen minst 30 minuter och grillen minst 15-20 minuter.

Vid tändning av ugn eller grill måste locket över spisen och ugnsluckan vara helt öppna.

När det gäller handhavande och skötsel av gasolugn (om sådan är monterad i vagnen) hänvisas till leverantörens bruksanvisningar som medföljer vagnen.

Spis 2-lågig med induktionshäll

När det gäller handhavande och skötsel av 2-lågig spis och induktionshäll hänvisas till leverantörens bruksanvisningar som medföljer vagnen.

Vissa vagnar är utrustad med 2-lågig spis med induktionshäll. För mer information angående 2-lågig spis och induktionshällen, läs bruksanvisningen för produkterna som medföljer vagnen.



Värmesystem

När det gäller handhavande av vämepannans alla funktioner hänvisas till Aldes bruksanvisning för manöverpanel och värmepannan.

Båda anvisningarna följer med vagnen.

Systemet består i huvudsak av en gasolpanna, radiator slinga med s.k. konvektorer, vattenburen golvvärme, cirkulationspump och expansionskärl.

Pannan är placerad i vänster bäddlåda fram. Pannan är utrustad med en 3 kW elpatron, en varmvattenberedare samt en 12 V:s cirkulationspump.

12 V:s cirkulationspump



För att kunna utnyttja elpatronen med full effekt fordras en 16 A säkring i elstolpen.

Expansionskärlet är i de flesta modeller placerat i garderoben där vagnens batteri sitter monterat. I en del modeller är det placerat i garderoben bredvid.

Vissa vagnar har även en 12 V:s cirkulationspump monterad i expansionskärlets lock.

OBS! Värmesystemet i vagnen kan köras utan att färskvattensystemet fyllets.

12 V:s cirkulationspump
(endast i vissa vagnar)

Expansions-
kärlet



Konvektorerna (värmeelementen) består av rör med kamflänsar för värmeavgivning.

Gasolpanna

Datauppgifter

Alde Compact 3020

Bränsle	Gasol (propan)
Effekt steg 1	3,3 kW
Effekt steg 2	5,5 kW
Gasförbrukning steg 1	245 g/tim
Gasförbrukning steg 2	405 g/tim
Gastryck	28-30/37 mbar
Effekt 230 V	1050+2100 W
Strömförbrukning 12 V	1 A (max)
Säkring	2 A
Systemtemperatur	80° C
Varmvattenberedare	8,4 liter



Åtgärder på gasolsystemet skall utföras av fackman.



Gasolflaskan måste vara stängd under färd. Det är inte tillåtet att använda gasolapparaterna under färd med vagnen.

Temperaturgivare värme

Huvudtempgivaren för värmen sitter bakom panelen ovanför dörren. Vid matlagning och/eller flera personer i frambdelen av vagnen kan det bli så varmt att någon extra värme inte behövs. Det kan innebära att sovdelen i bakre delen blir för kall. Om så är fallet kan man ändra termostatstyrningen till den givare som sitter i sovdelen.

Omkopplingen sker från manöverpanelen för värmen, (se Aldes instruktion för manöverpanelen *"Inställningar rumsgivare"*).

Vintertid är det viktigt att även köra värmen i vagnen om ett s.k. "Spiketält" (med eget värmeelement) är anslutet till vagnen, för att undvika att kondens uppstår inne i vagnen. För hög värme i "Spiketältet" påverkar termostaten inne i vagnen så att värmen i vagnen stängs av.

Det är viktigt att värmen i vagnen är högre för att cirkulationen i vagnen skall fungera som den ska. Risken för kondens på fönster och dörrar ökar med för dålig cirkulation inne i vagnen.

Reglering av värme

Värmen till bakre delen av vagnen kan regleras med en shuntventil, som är placerad på vänster sida bakom värmepannan. Med shuntventilen stryper man ner flödet genom konvektorerna i bakre delen av vagnen med minskad värme som följd.

Shuntventilen för reglering av konvektorerna. Ventilen visas i helt öppet läge. För att stänga flödet vrids kranen 90 grader



Cirkulationspumpen är placerad framför värmepannan. På pumpen sitter ett vred för att steglöst ändra hastigheten på pumpen. Framför pumpen sitter en luftnippel ansluten till en slang för avluftning av golvvärmeslingan. Vid avluftning ska luftnippeln vara uppåt i horisontellt läge.

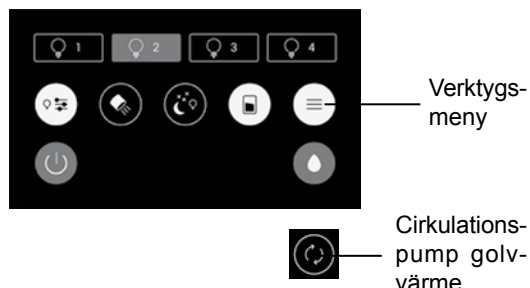

Vinterkopplingsfunktion (Fjällkoppling)

Om man vill lämna vagnen en tid och önskar att någon annan startar värmen genom att ansluta vagnen till 230 V kan den inbyggda "**Vinterkopplingsfunktionen**" användas.

1. Se till att värmen är aktiverad i 12 V:s kontrollpanelen



Se sidan 32

2. Aldepanelen påslagen och inställd på önskad värmekälla, (elpatron 1000, 2000, 3000W eller gasolpanna). Önskad temperatur ställs också in.
3. Stäng av alla andra förbrukare, belysning etc, genom att stänga av 12 V:s kontrollpanelen.



Se sidan 32

4. Slå av 12 V:s huvudbrytaren bredvid batteriet (se "**Huvudbrytare 12 V**" sidan 31).
5. Bryt 230 V:s matningen till vagnen.

När nu 230 V ansluts till vagnen startar värmen.

Golvvärme

Alla vagnar är utrustade med vattenburen golvvärme installerad i golvet.

Det finns även en 12 V:s cirkulationspump ansluten till golvvärmen. Pumpen startas med en touchknapp under verktygmenyn.

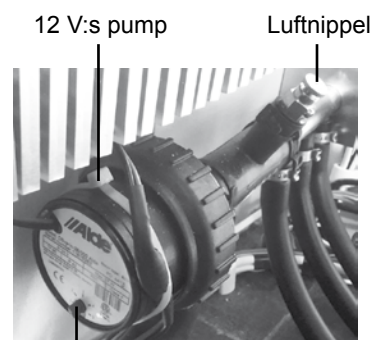

Vred för reglering av pumpens hastighet

Vissa vagnar är utrustade med både vattenburen och elektrisk golvvärme.

Reglering av golvvärme

Golvvärmen i vagnen kan regleras med en shuntventil, som är placerad mitt i vagnen mot bakgaveln eller höger bak mot ytterväggen. Med shuntventilen stryper man ner flödet genom golvvärmen med minskad värme som följd.

Golvvärmen är uppdelad i tre separata slingor. Slingornas dragning kan ses under avsnittet "**Måttuppgifter**" sidan 6-13.

Shuntventil golvvärme i öppet läge

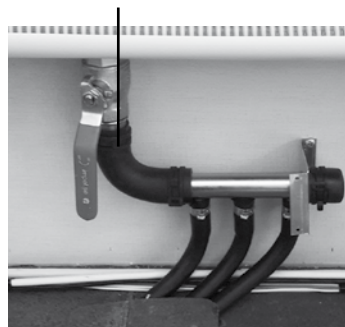

Spikning, skruvning, håltagning eller annan mekanisk åverkan ska undvikas i närheten av slangarna för golvvärmen, eller golvvärmefolien. Se avsnittet "**Måttuppgifter**" sidan 6-13.

Elektrisk golvvärme

Datauppgifter

Effekt	60 W / m ²
Strömförsörjning	230 V 50 Hz
Spänning	42 V

Den elektriska golvvärmen drivs av en transformator. Två olika transformatorer kan förekomma, beroende av vagnsmodell. En av transformatorerna har en spänningsväljare som skall vara ställd i läge "1" (42 V).

För att golvvärmen ska fungera måste 230 V vara anslutet till vagnen. Stickproppen för den elektriska golvvärmen måste vara anslutet till det nedre uttaget på 230 V:s elcentralen (se bild sidan 30).

Automatsäkring

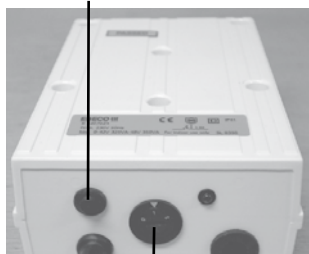

Spänningsväljare

Automatsäkring



El-golvvärmen styrs med 12 V:s kontrollpanelen. Se avsnitt **"Kontrollpanel 12 V"** sidan 32.

Om den elektriska golvvärmen inte fungerar kontrollera att 230 V är anslutet till vagnen och att automatsäkringen inte har löst ut.

Fläkt i tvättrum

Vissa vagnar (förutom i vagnar med hörntoilet) kan vara utrustade med fläkt i tvättrummet. Fläkten är placerad under en konvektor bakom konvektorskyddet. Med denna fläkt påslagen blir torkningen av kläder, handdukar m.m. effektivare.

Fläkten startas med en strömbrytare placerad i skåpet under tvättstället.

Fläkt instegsgarderob

Vissa vagnar med instegsgarderob kan vara utrustade med fläkt. Fläkten är placerad under en konvektor under skohyllan. Med denna fläkt påslagen blir torkningen av kläder, skor m.m. effektivare.

Fläkten startas med en strömbrytare bredvid manöverpanelen för värme pannan.

Strömbrytare fläkt



Påfyllning av vätska

Använd minst 45%-ig glykolblandning. Glykolblandningen får dock inte överstiga 50%. Använd glykol som inte fräter på aluminium.

Om vätskenivån i expansionskärlet sjunker annat än vid ren avdunstning, kontrollera alla skarvar, avtappningspluggar och luftnippel så att de inte läcker.

Fyll på vätska i expansionskärlet som i de flesta modeller är placerat i garderoben där vagnens batteri är placerat.



Kontrollera glykolhalten minst en gång per år.

För att komma åt kärlet måste först täckskivan framför tas bort. Skivan är fäst med kardborreband. Expansionskärlet fylls till 1/3 (vid kallt system). Efter en stunds körning av värmesystemet kan det bli nödvändigt att fylla på ytterligare en del vätska, eftersom systemet avluftats.

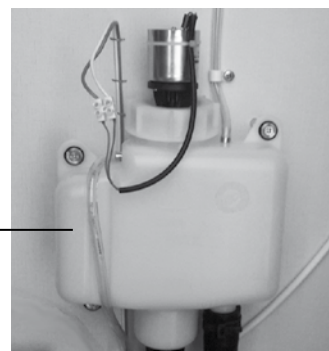

Expansionskärlet

Byte av vätska

Vätskan i värmesystemet skall bytas minst vartannat år. Systemet skall alltid vara fyllt (minst till 1/3 av expansionskärlet) eftersom risken för korrosion då är mindre. Systemet töms genom avtappningarna under golvet intill ytterdörren (se bild nedan), samt under pannan. Lossa slangklamret på slangen med en tång och dra ur pluggen.



Låt aldrig värmesystemet stå tomt på vätska.

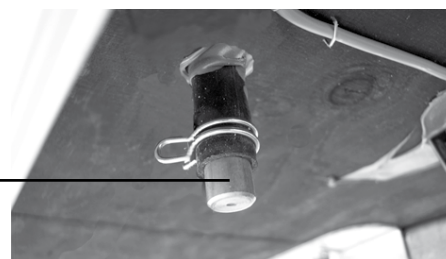

Avtappningsplugg vid ytterdörr/under panna



Kontrollera regelbundet vätskenivån i systemet.

Åtgång vätska i systemet

520	ca 11,3 liter
560	ca 11,8 liter
590	ca 12,1 liter
620	ca 12,4 liter
650	ca 12,7 liter
680	ca 13,0 liter
730	ca 13,4 liter
840	ca 14,1 liter

Luftning värmesystem

När systemet har tömts på all vätska måste det luftas efter en ny påfyllning. Ett bra kännetecken på att det finns luft i systemet, är när värmen bara går ut någon meter i rören från pannan.

Luftningen sker genom den automatiska avluftaren på pannan samt luftnippelarna som finns i vagnen (se *"Luftnippelarnas placering"*).

Luftnippeln är ansluten till en slang eller fast monterad på en gummiförbindning på värmesystemet. I vissa modeller är slangen fäst med ett klammer.

Vid avluftning ska luftnippeln vara uppåt i horisontellt läge.

Mer om avluftning i Aldes bruksanvisning som medföljer vagnen.

Automatisk avluftare panna

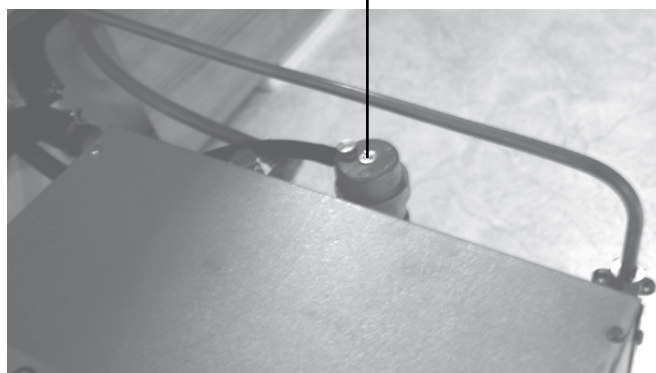

Luftnippel höger fram

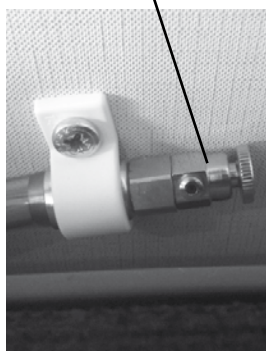

Luftnippel

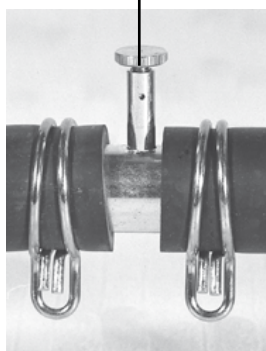

Luftnippelarnas placering

Vagn	Placering
520-560 CTH 520-560 CTV	V + H fram V + H fram + Garderob vänster sida
590 CTH / CTHVK	V + H fram
560-590 LB / BK 560-590 LB / BK Cinder.	V + H fram + Tvättrum V + H fram + Tvättrum
590 TR LB / DB 590 TR LB / DB Cinder.	V + H fram V + H fram + Tvättrum
620 LB / BK 620 LB / BK Cinderella	V + H fram + Diskbänk V + H fram + Diskbänk + Sänglåda V
620-730 CTVX 680 CTX	V + H fram V + H fram
620-650 TR DB 620-650 TR DB Cinder.	V + H fram V + H fram + Tvättrum
620 TR LB 620 TR LB Cinderella	V + H fram + Backskåp vänster sida V + H fram + Tvättrum + Backskåp vänster sida
620 TR TDS 620 TR TDS Cinderella	V + H fram V + H fram + Tvättrum
650 LB / BK 650 LB / BK Cinderella	V + H fram + Diskbänk V + H fram + Diskbänk + Backskåp vänster bak
650-680 TR LB / TDS 650-680 TR LB / TDS Cinderella	V + H fram V + H fram + Tvättrum
650 TDS BK 650 TDS BK Cinderella	V + H fram + Sänglåda V + H fram + Sänglåda
650-730 BR 650-730 BR Cinderella	V + H fram + Tvättrum V + H fram + Tvättrum
680 TR DB 680 TR DB Cinderella	V + H fram + Garderob vänster sida V + H fram + Garderob vänster sida + Tvättrum
730 TR LB / TDS 730 TR LB / TDS Cinder.	V + H fram V + H fram + Tvättrum
730 TR DB 730 TR DB Cinderella	V + H fram + Sänglåda V + H fram + Sänglåda + Tvättrum
730 TRX 730 TRX Cinderella	V + H fram V + H fram + Tvättrum
840 TRX 840 TRX Cinderella	V + H fram V + H fram + Tvättrum
840 BR / BR Cinderella	V + H fram + Tvättrum + Bäddlåda V bak

Kylskåp

När det gäller skötsel och handhavande av kylskåpet se leverantörens bruksanvisning.

Bruksanvisningen följer med vagnen.

De flesta vagnarna är utrustade med ett 175 liters kylskåp (N3175) av märket Thetford. Vissa vagnar har ett 165 liters kylskåp (CR165) av märket Isotherm.

Alla kylskåp är utrustade med ett frostfack. Frostfacket bör användas endast för tillverkning av istärningar och kortare förvaring av djupfrysta livsmedel. Frostfacket är inte anpassat för infrysning av livsmedel.

Kylskåpsdörren är utrustad med ett dörrlås för att låsa dörren före körning med vagnen.

Kylskåpet från Thetford kan drivas på tre olika sätt, 230 V, 12 V eller gasol. Kylskåpet fungerar bäst om vagnen står vågrätt.

Kylskåpet från Isotherm kan endast drivas med 230 V eller 12 V.

Kylskåpets 12 V:s drift fungerar endast när bilens motor är i gång och 13-polig kontakt är monterad på bilen. Om inte 12 V:s driften fungerar, kontakta auktoriserad bilverkstad för att kontrollera att bilens 13-poliga kontakt är rätt kopplad.

⚠ Kontrollera att kopplingen för 12 V från bilen är riktigt utförd och i funktion. Kylskåpets 12 V:s drift fungerar endast om 13-polig kontakt är monterad på bilen.

⚠ Glöm inte bort att låsa kylskåpsdörren med dörrlåset före körning med vagnen.

⚠ Gasolflaskan måste vara stängd under färd. Det är inte tillåtet att använda gasolapparaterna under färd med vagnen.

Ventilation

För att kylskåpet ska fungera tillfredsställande måste den värme som alstras av skåpet ventileras bort. I vagnar med Thetford kylskåp är utrymmet bakom skåpet helt skilt från vagnsutrymmet och ventileras genom ett galler bakom skåpet. Detta galler får inte övertäckas eller täppas igen.

Dessutom sitter det en ventil, för kylskåpsventilationen, monterad på taket. Det är viktigt att kontrollera denna ventil så att den inte sätts igen av snö, löv eller liknande.



Det utvändiga ventilationsgallret och ventilen för kylskåpet får under inga omständigheter täppas igen eller övertäckas annat än med medföljande skyddslucka.

Skyddslucka

Alla vagnar med Thetford kylskåp är utrustade med en skyddslucka.

Vid en utomhustemperatur under +8° C bör man montera fast skyddsluckan. Aggregatet skyddas på så sätt mot för kall luft som annars kan inverka negativt på aggregatets funktion.

Montera även fast skyddsluckan när vagnen inte används under en längre tid, eller vid tvättning av vagnen utvändigt.

Montering och demontering av skyddslucka

1. Montera loss ventilationsgallret genom att dra de två låsspakarna i sidled och vik ut gallrets överkant. Dra gallret nedåt så att hakarna i underkant släpper.
2. Sätt in eller ta bort skyddsluckan och montera tillbaka gallret genom att passa in hakarna i underkant och sedan vika in gallret i överkant och lås fast det med de två låsspakarna.

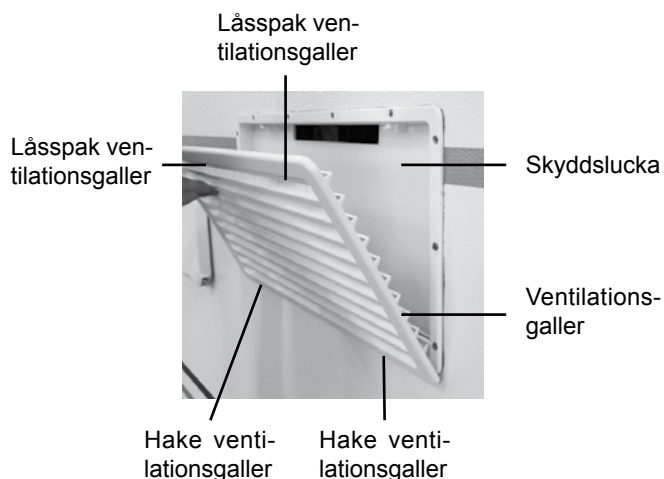

Vattensystem

Systemet består av en varmvattenberedare, en 20 eller 40 liters vattentank med en dränkbar pump som styrs av kranar med mikrobrytare, samt ledningar till tappställen i pentry och tvätttrum.

Vattenpumpen startar när man vrider på kranvredet. Strömbrytaren för vattenpump på manöverpanelen måste först slås på (se "*Kontrollpanel 12 V*", sidan 32).

Vattentanken sitter placerad i en bädd- eller sänglåda på vänster sida bak eller fram i vagnen och färskvatten fylls på genom den utvändiga vattenpåfyllningen med låsbart lock (se bild "*Påfyllning av färskvatten*").



Vattentank

Systemet har en utvändig avtappningskran. Kranen är placerad under golvet på vagnens vänstra sida bak eller vänster sida fram i anslutning till vattentanken.

Under golvet vid kranen sitter det en kona för avtappning av vattentanken och en slang för avluftning. Kranen är öppen då vredet står längs med vagnen och stängd då vredet står tvärs med vagnen.

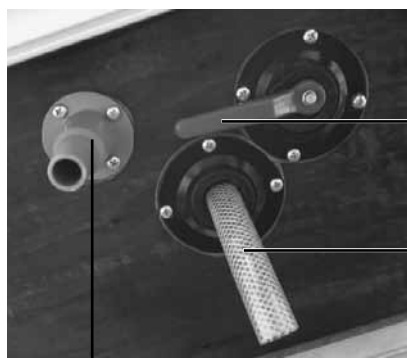

Avtappning

Vid temperaturer under -30°C finns frysrisk i avtappningskranen under golvet. För att tina upp kranen ska man lossa kranvredet och täcka axeländan med något isolerande material. Kranen tinar då upp på några timmar.

Påfyllning av färskvatten

Färskvattentanken fylls på genom den utvändiga vattenpåfyllningen med låsbart lock.

Innan fyllning görs, stäng avtappningskranen till vattentanken, alla kranar och avtappningskranen för varmvattenberedaren samt att luftskruven för beredaren är stängd (se bilder "*Tömning av färskvatten*", sidan 53).

Efter fyllning av vatten kan systemet behöva luftas. Öppna någon vattenkran och låt den vara öppen tills vatten kommer.



Vattenpåfyllning



Glöm inte att stänga avtappningskranen till färskvattentanken före fyllning. Kontrollera också att alla kranar och avtappningskranen för varmvattenberedaren är stängda samt att luftskruven för beredaren är stängd.

Cityvatten

I vissa vagnar finns en anslutning för cityvatten monterad. Denna anslutning innebär att inget vatten behöver fyllas i vattentanken. Vattenförsörjningen till vagnen sker via en passande slang mellan vagnen och uppställningsplatsens vattenuttag.



För användning av cityvatten görs följande:

1. Stäng av vattenpumpen.



Se **"Kontrollpanel 12 V"** sidan 32.

2. Anslut slangen mellan vagnens vattenintag och uppställningsplatsens vattenuttag.
3. Öppna kranen på uppställningsplatsens vattenuttag.

Nu är vagnens vattensystem klart för att användas som vanligt.

Efter användningen stängs kranen för inkommande vatten av och slangen kopplas bort. Koppla sedan in vattenpumpen, (se **"Kontrollpanel 12 V"** sidan 32).

Tömning av vattensystemet görs sedan som vanligt enligt **"Tömning av färskvatten"** på sidan 53.

Utvändig dusch

I vissa vagnar finns en utvändigt dusch monterad. Duschen är ansluten till det vanliga vattensystemet. Slangen ansluts till vattenuttaget med en bajonettfatning. I vattenuttaget finns ett vred för reglering av kall- och varmvatten, samt en brytare för start av vattenpumpen.

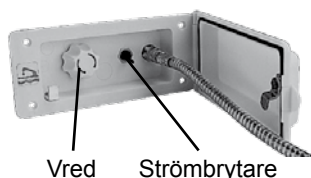

För användning av duschen görs följande:

1. Anslut duschslangen till armaturens vattenuttag.
2. Starta vattenpumpen. Se **"Kontrollpanel 12 V"** sidan 32.
3. Starta duschen genom att hålla in handtaget på duschkranen. Ställ in lämplig vattentemperatur med vredet och påbörja duschningen.

Tömning av färskvatten

Om vagnen skall ställas upp för en längre tid, eller om temperaturen under uppställningen kan bli under noll grader och vagnen skall stå uppvärmd måste vattensystemet tömmas. Vagnens vattentank bör rengöras med jämna mellanrum när den använts.

Så här tömmer man vattensystemet:

1. Öppna avtappningskranen till tanken som i regel sitter under vagnen rakt nedanför vattenpåfyllningen.
2. Slå av vattenpumpen, (se **"Kontrollpanel 12 V"** sidan 32), och ställ kranarna på diskbänken och i tvättrummet i läge helt öppen och varmt.
3. Öppna varmvattenberedarens avtappningskran (kranen skall stå rakt upp). Avtappningskranen sitter monterad på golvet bredvid pannan.

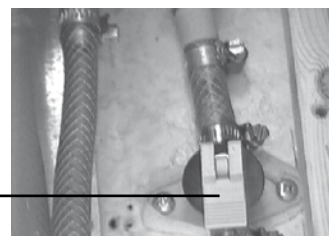

Avtappningskran varmvattenberedare (i stängt läge)

4. Vänta tills vattnet har runnit ur varmvattenberedaren. Kommer inte utströmningen igång ordentligt kan man blåsa lätt i kranen på diskbänken. Ställ en hink under avtappningen så att kontroll är möjlig.
5. Slå på strömbrytaren för vattenpumpen på manöverpanelen och låt kranarna på diskbänken och i tvättrummet stå öppna ca 30 sekunder i läge varmt eller kallt, eller till allt vatten har droppat ur.
6. Tryck ner spolknappen för kassettoaletten och håll den nertryckt tills bara luft kommer.



Glöm inte att tömma färskvattenslangen för kassettoaletten genom att hålla ner spolknappen tills bara luft kommer

7. Slå av strömbrytaren för vattenpumpen. Kranarna i tvättrum och diskbänk ska lämnas öppna. Avtappningskranen för varmvattenberedaren ska lämnas öppen. Avtappningskranen för vatten- och avloppstanken ska vara stängd.

Glöm inte att även tömma avloppssystemet före uppställning. Se **"Tömning av avloppssystem"** sidan 56.

 Kom ihåg att när vagnen ska stå ouppvärmad, eller lämnas en längre tid, måste vatten- och avloppssystem tömmas.

 Kranarna i tvättrum och diskbänk ska lämnas öppna. Avtappningskranen för varmvattenberedaren och luftsruven för beredaren ska lämnas öppna. Avtappningskranen för vatten- och avloppstanken ska vara stängd.

Rengöring av vattentank

Efter en tids användning av vattensystemet kan det bli en tillväxt av bakterier och alger i tanken. Därför bör man minst ett par gånger per år göra rent tanken, helst bör man rengöra hela vattensystemet.

Rengör aldrig tanken med diskborste och diskmedel. Risken finns att den repas, vilket bara gör att bakterier och alger får ett mycket bättre fäste.

Då är det bättre att rengöra tanken på kemisk väg, med hjälp av speciella kemikalier för tankrengöring som finns att köpa ute i handeln. Dessa kemikalier finns att köpa i flytande form eller som tabletter.

Blanda med vatten och pumpa igenom hela vattensystemet med blandningen och låt detta stå ett tag. Skölj sedan noga igenom med friskt vatten, innan tanken fylls på.

 Kom ihåg att skölja ur vattensystemet noga med friskt vatten efter rengöring, innan vatten fylls på

 Rengör aldrig tanken med diskborste och diskmedel. Risken finns att den repas, vilket bara gör att bakterier och alger får ett mycket bättre fäste.

Avkalkning av vattensystem

Beroende av vattnets kalkhalt kan det bildas kraftiga avlagringar i tank, vattenledningar och backventil.

Därför bör hela vattensystemet avkalkas åtminstone någon gång per år, eller i samband med att vattensystemet rengörs.

Blanda t ex citronsyra eller ättika med vatten och spola igenom hela vattensystemet med blandningen och låt detta stå ett tag. Skölj sedan noga igenom med friskt vatten, innan tanken fylls på.

 Avkalka vattensystemet någon gång per år, för att undvika avlagringar i tank, slangar och backventil. Kom ihåg att skölja ur vattensystemet noga med friskt vatten efter avkalkning, innan vatten fylls på.

Avloppssystem

De flesta vagnarna är utrustade med en 40 liters invändig avloppstank. Detta innebär att man vintertid har ett frostsäkert system och att man slipper bekymmer med frusna och överfulla hinkar. Vidare kan man under kortare uppehåll utan problem klara av sin disk m. m. Naturligtvis kan systemet användas på vanligt sätt genom att avloppsvattnet får gå direkt ner i ett slutet kärl.

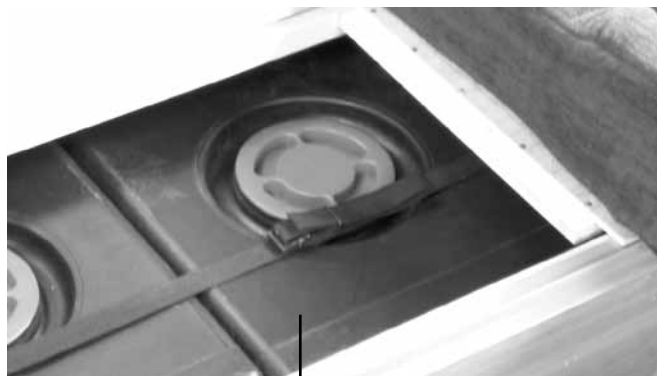

Avloppstank

I vagnar utan avloppstank ansluts det slutna kärlet till den yttre konan och kranen ställs i öppet läge, innan avloppssystemet börjar användas.

Slangarna i systemet har en skyddande beläggning, som kan skadas om varmare vatten än 65° C tappas i slangarna. Om denna beläggning skadas kan det uppstå ”dålig” lukt i systemet.

Avloppssystemet är utrustat med en utvändigt avtappningkran. Kranen är placerad under golvet på vagnens vänstra sida bak eller vänster sida fram i anslutning till avloppstanken.

Avtappningen är eluppvärmd för att undvika att det fryser i kranen. Elvärmes startas genom att ansluta stickproppen i vägguttaget som är placerat i närheten av avtappningen.

Under golvet vid kranen sitter det en kona för anslutning av t. ex ett slutet kärl och en avluftningsslang. Mer om tömning under avsnittet **”Tömning av avloppssystem”**, sidan 56.

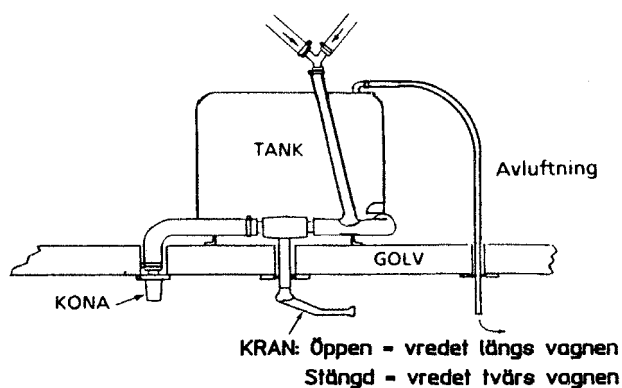

Vid temperaturer under -30° C finns frysrisk i avloppskranen under golvet. För att tina upp kranen ska man lossa kranvredet och täcka axeländan med något isolerande material. Kranen tinar då upp på några timmar.



Töm aldrig vatten varmare än 65° C i avloppet. Slangarna har en skyddande beläggning, som kan skadas och ”dålig” lukt uppstår i avloppssystemet.

Tömning av avloppssystem

Om vagnen skall ställas upp för en längre tid, eller om temperaturen under uppställningen kan bli under noll och vagnen skall stå ouppvärmad måste avloppssystemet tömmas. Avloppstanken bör rengöras med jämna mellanrum när den använts. Rengör tanken enligt "**Rengöring av avloppstank**" nedan.

Avloppstanken rymmer ca 40 liter. Den töms i ett slutet kärl. Tömning av avloppssystemet görs alltid efter att tömning av vattensystemet gjorts.

1. Anslut ett slutet kärl till avtappningskranens kona. Öppna kranen och töm tanken. Vredet står i öppet läge när det står längs med vagnen.
2. Bär bort kärlet och töm på avsedd plats.

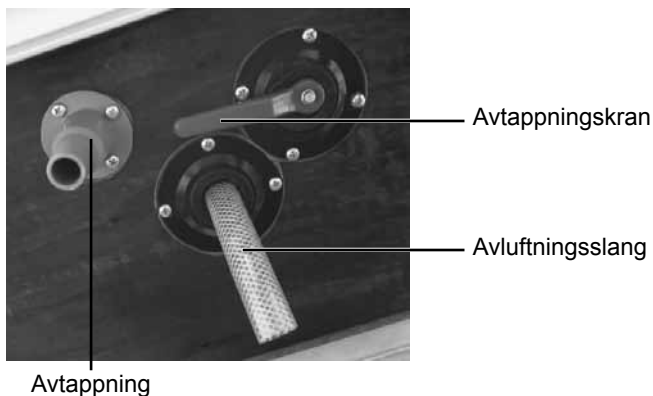

⚠ Kom ihåg att när vagnen ska stå ouppvärmad, eller lämnas en längre tid, måste vatten- och avloppssystem tömmas.

⚠ Kranarna i tvättrum och diskbänk ska lämnas öppna. Avtappningskranen för varmvattenberedaren och luftskruven för beredaren ska lämnas öppna. Avtappningskranen för vatten- och avloppstanken ska vara stängd. Vagnen får inte luta framåt vid tömning av avloppssystemet.

Rengöring av avloppstank

Efter en tids användning av avloppssystemet kan det bli beläggningar av t ex matfett och tvål i slangar och tank. Därför bör man med jämna mellanrum göra rent systemet. Det är lämpligt att göra detta före en vinteruppställning.

1. Fyll tanken med 15 liter hett vatten (inte varmare än 65° C) blandat med klorin, genom att hälla halva blandningen genom diskhon och halva blandningen genom tvättstället.
2. Kör vagnen några kilometer så att lösningen skvalpar runt i tanken.
3. Töm avloppssystemet och tanken enligt "**Tömning av avloppssystem**".

Toaletter

Kassettoalett

När det gäller handhavande och skötsel av kassettoaletten hänvisas till leverantörens bruksanvisning som medföljer vagnen.

Kassettoaletten består i princip av två enheter; en vridbar "toalettstol" och en kassett (avfallstank) som man når via luckan på vagnens utsida. Toaletten är tillverkad av högvärdig plast och har en blank yta som gör den lätt att rengöra och underhålla.

Spolvatten till toaletten kommer via färskvattenssystemet. Se därför till att vatten finns i färskvattentanken för att spolningen ska fungera.



Kom ihåg att när vagnen ska stå ouppvärmd, eller lämnas en längre tid, måste vatten- och avloppssystem tömmas.

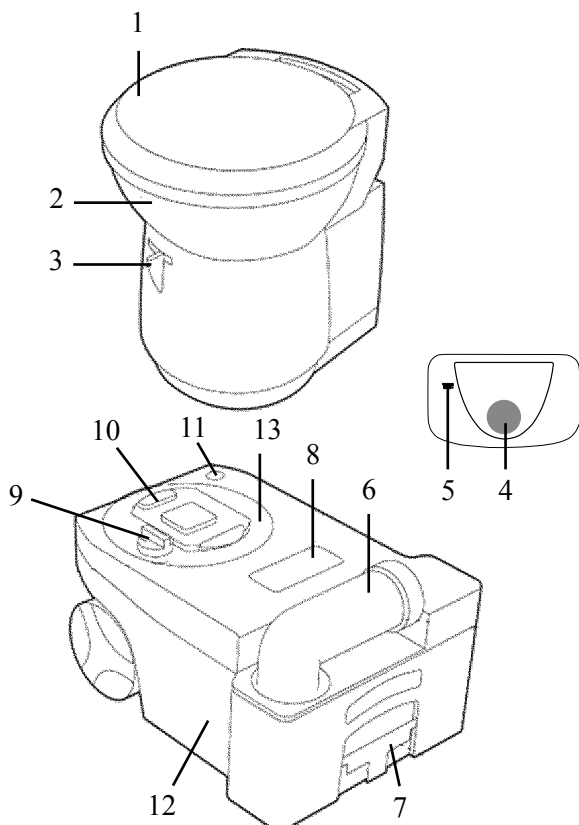

1. Avtagbar sitttring och lock.
2. Vridbar toalettskål.
3. Handtag för att manuellt öppna och stänga ventilbladet.
4. Strömbrytare för spolning.
5. Nivåindikator. Lampan tänds när avfallstanken behöver tömmas.
6. Vridbart tömningsrör.
7. Bärhandtag.
8. Automatisk luftventil. Förebygger över- och undertryck i avfallstanken när denna är inskjuten i toalettdelen.
9. Ventilbladsöppnare.
10. Täckskiva. Skjuts automatiskt på plats när avfallstanken tas ut.
11. Luftningsknapp. För effektiv och stänkfri tömning av avloppstanken.
12. Kassett (toalettens avfallstank)
13. Löstagbar mekanism

Förbränningstolett

När det gäller handhavande och skötsel av förbränningstoletten hänvisas till leverantörens bruksanvisning som medföljer vagnen.

Vissa vagnar är utrustade med en förbränningstolett som drivs av gasol. Toaletten är invändigt tillverkad av syrafast stål och höljet av brandsäkert kompositmaterial.

Läs mer om toaletten i bruksanvisningen som medföljer vagnen.



Brännbar vätska, föremål med öppen låga, cigaretter och liknande får aldrig läggas i påsskålen och / eller "spolas" ned.



SoliferPolar AB, 917 82 Dorotea. Tel. 0942-520 00

Instruktionsbok