

## Produkter & Reservdelar Nr. 26

---

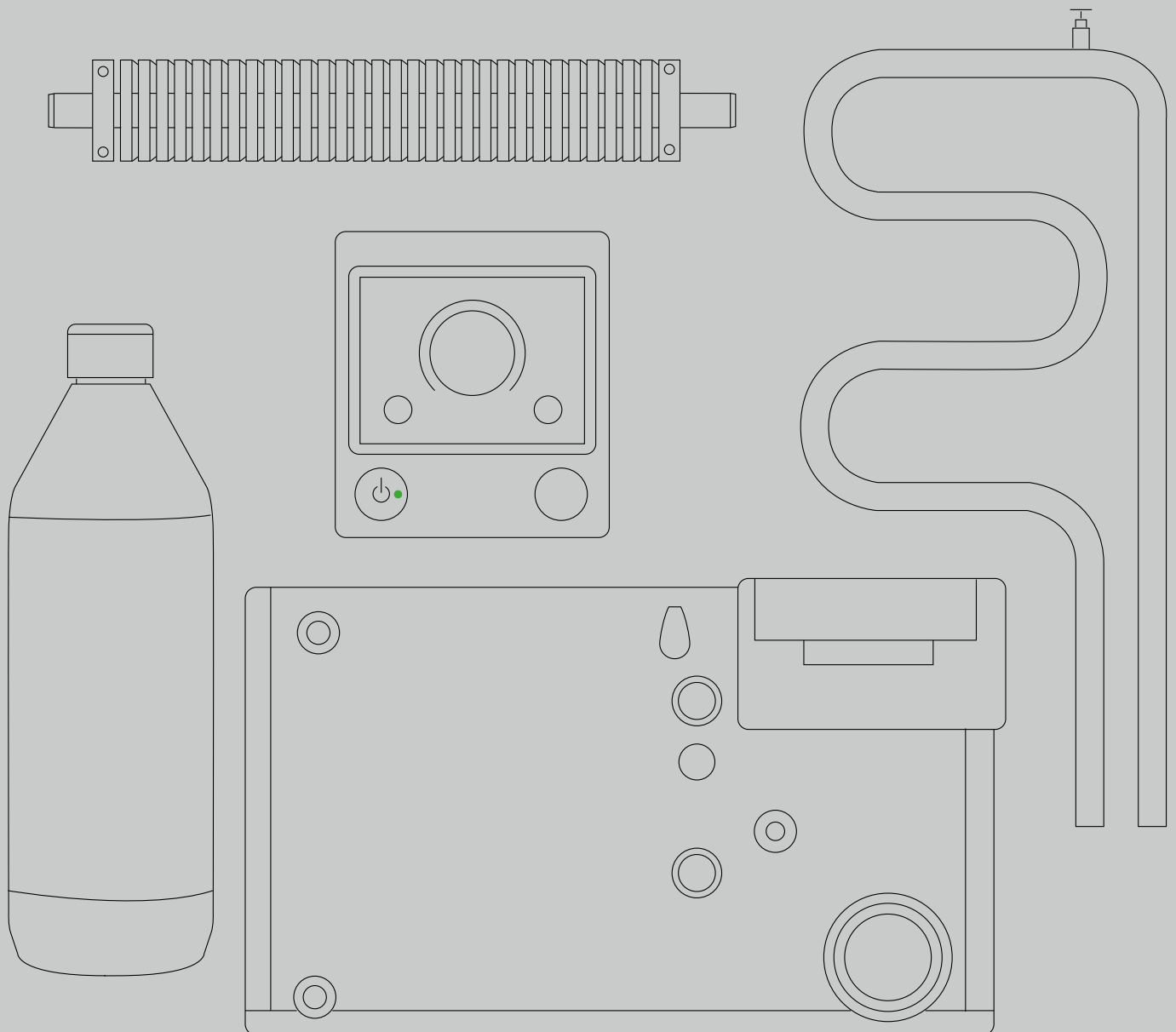

Produkter värmesystem \_\_\_\_\_ 9-48

Butiksförpackade produkter \_\_\_\_\_ 49-52

Produkter gasolsystem \_\_\_\_\_ 53-60

Reservdelar \_\_\_\_\_ 61-71



SE

DK



DE



GB



FR

ES



IT

SI

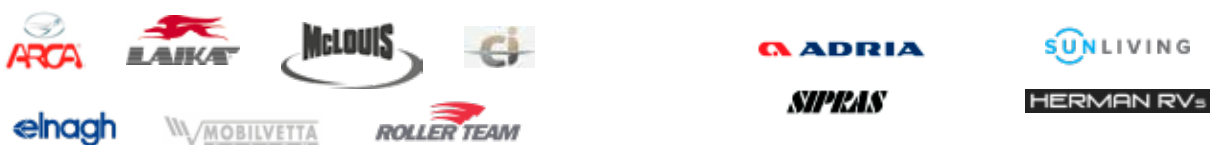

US

KR

HU



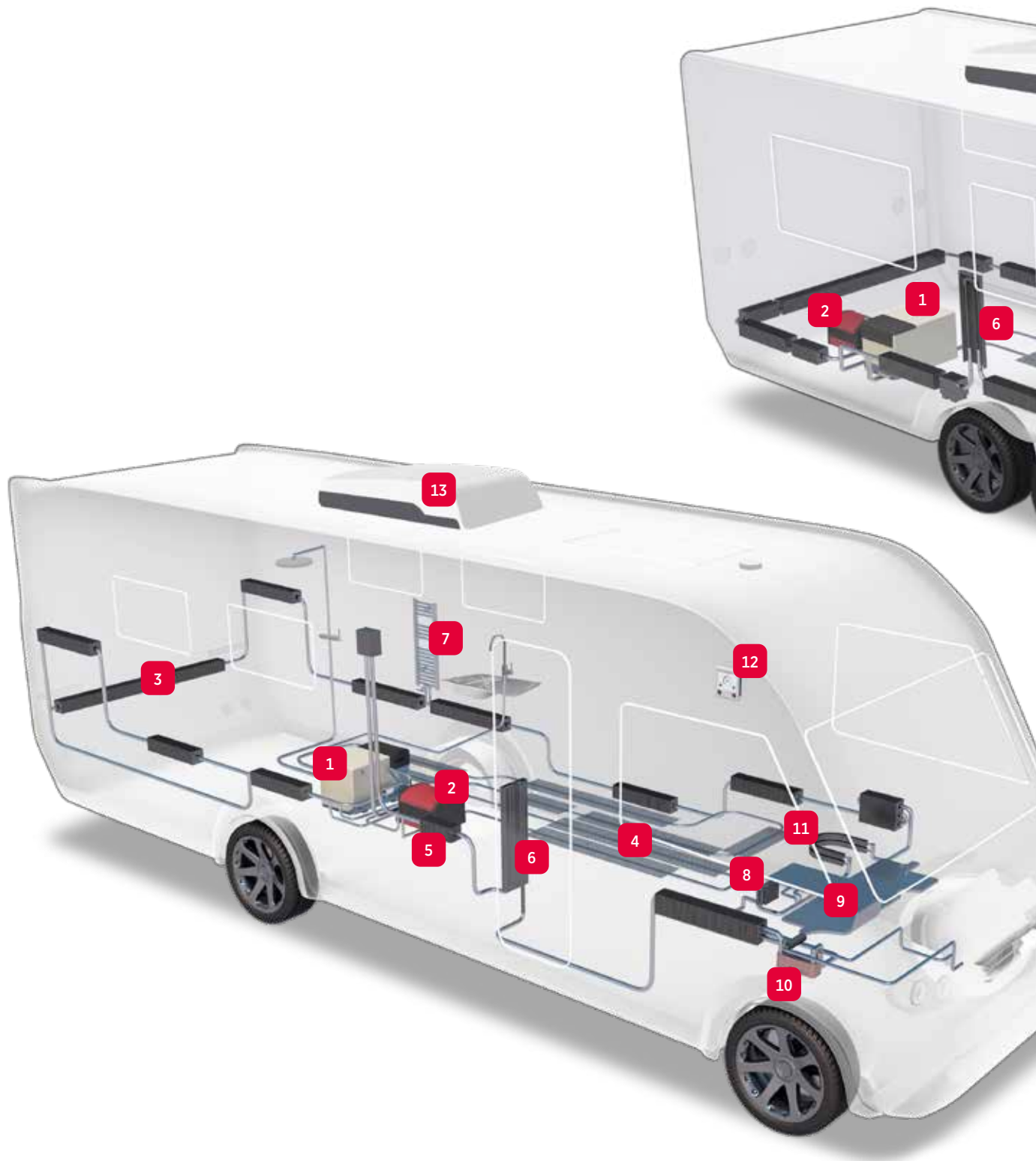

# Alde Värmesystem

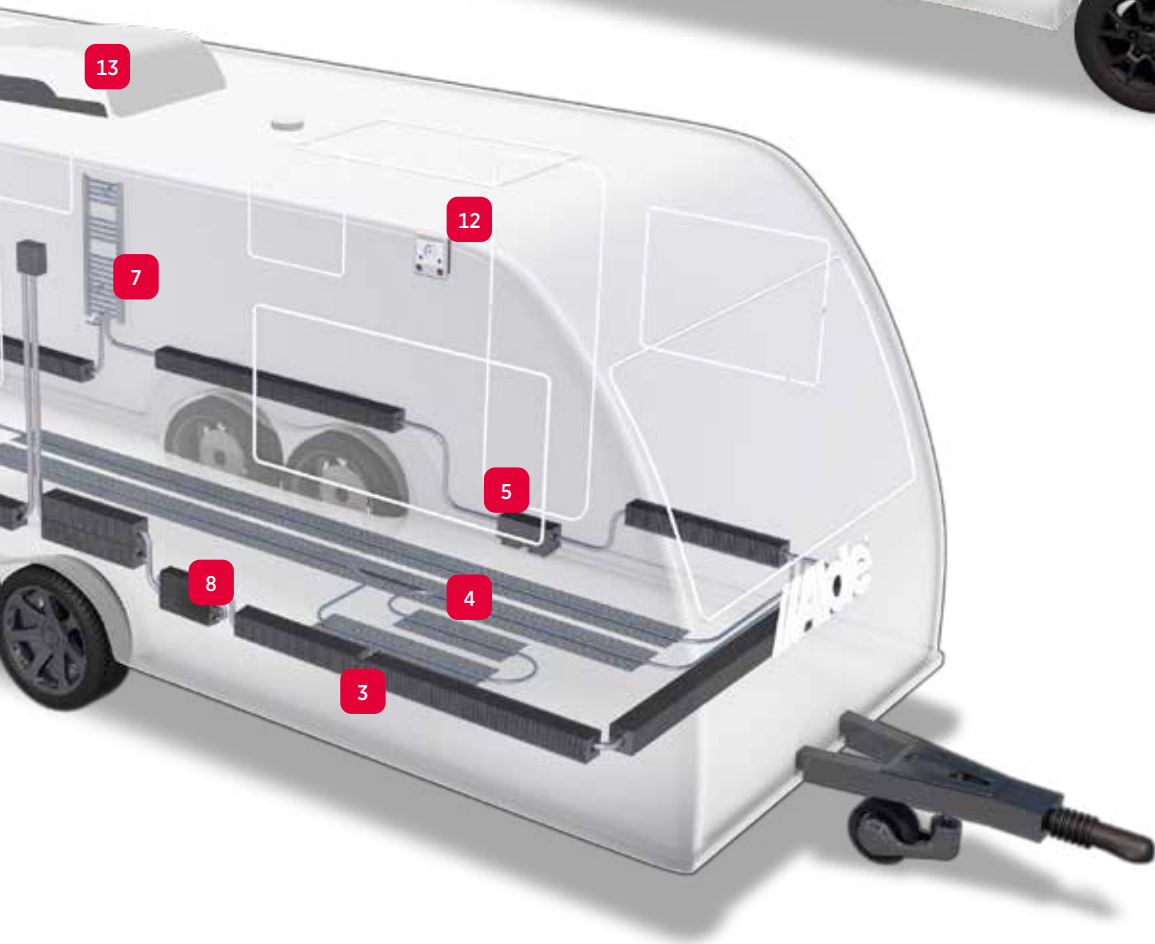
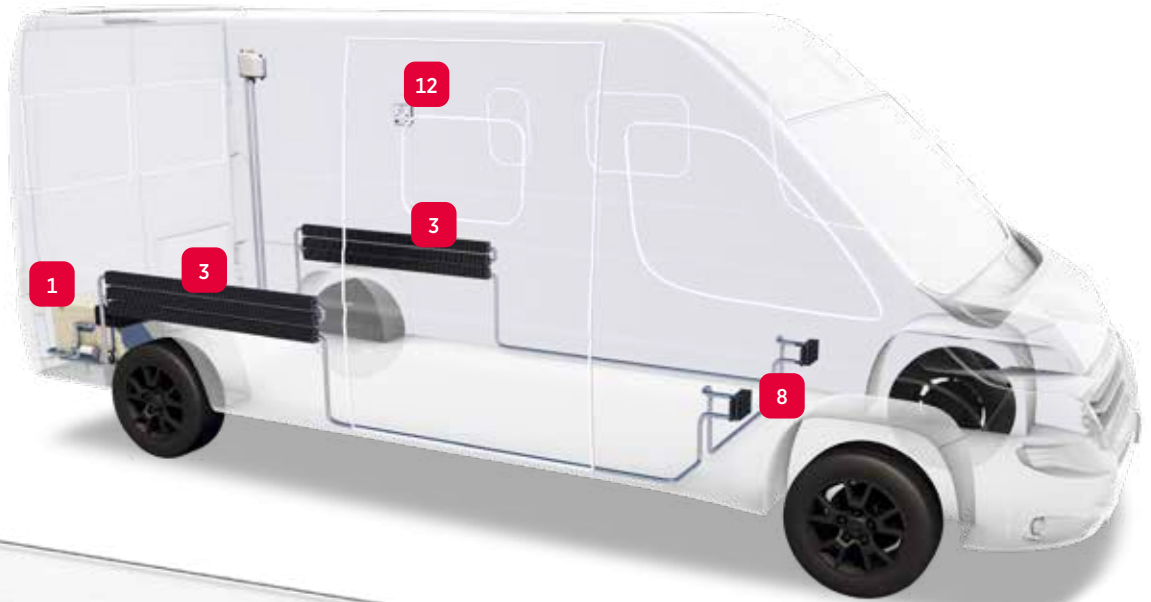





**1**  **Värmepanna**  
**Alde Compact 3030/3030 Plus**  
Värmepannan är systemets hjärta som producerar värme för uppvärmning och varmvatten. Den drivs med gasol och el.  
*Läs mer på sidorna 10-15.*

**2**  **Alde Flow**  
Med Alde Flow som tillval till Compact 3030 får du kontinuerligt varmvatten, så mycket och så länge du vill.  
*Läs mer på sidan 24.*

**3**  **Konvektorer**  
Konvektorerna placeras vid ytterväggarna och avger värme som omsluter dig i ett behagligt klimat med naturlig luftfuktighet.  
*Finns i flera varianter på sidorna 28-29.*

**4**  **Golvvärme**  
Vår golvvärme med rörslingor i golvet ger dig ett skönt, varmt golv och den där extra komfortkänslan.  
*Läs mer på sidorna 32-33.*

**5**  **Fläktkonvektor**  
Ett effektivt sätt att få snabb och riktad uppvärmning till exempel i garderober för att torka fuktiga kläder och skor.  
*Läs mer på sidan 29.*

**6**  **Panelradiator**  
Elegant lösning för uppvärmning i mindre utrymmen.  
*Läs mer på sidan 31.*

**7**  **Handduksvärmare**  
Ger dig varma, sköna handdukar och extra värme i toalettutrymmet.  
*Finns i flera varianter på sidan 30.*

**8**  **Värmebooster**  
Kompakt och effektivt värmebatteri med inbyggd fläkt för snabb och riktad uppvärmning.  
*Läs mer på sidan 29.*

**9**  **Värmematta**  
Skön värme i förarutrymmet under färd.  
*Finns i flera varianter på sidorna 34-35.*

**10**  **Värmeväxlare**  
Utnyttjar husbilmotorns kylsystem för uppvärmning av bostadsutrymmet och produktion av varmvatten.  
*Läs mer på sidorna 26-27.*

**11**  **Stolsvärme**  
Specialtillverkade värmekonvektorer under förar- och passagerarstolen.  
*Läs mer på sidan 29.*

**12**  **Manöverpanel**  
Med vår lättanvända manöverpanel styr du värmesystemets alla funktioner och får tillgång till smarta komfortinställningar.  
*Läs mer på sidan 16.*

**13**  **ACC-styrning**  
Alde Värmesystem kan kompletteras med en klimatanläggning från Truma. Elektroniken ser till att du får samma behagliga innetemperatur både under varma och kalla årstider.

## Vattenburen värme

Alde Centralvärmesystem är ett vattenburet system, med samma princip av uppvärmning som i de flesta av våra bostäder.

Värmeväggen består av en gasolpanna med elpatron som värmer upp en vätskeblandning bestående av vatten och glykol. Med hjälp av en pump cirkulerar det varma glykolvattnet runt i systemet genom konvektorer och rör.

Konvektorerna som är placerade utmed ytterväggarna värmer upp luften. Den stiger sedan uppåt och värmer upp väggar och möbler. Eftersom varm luft stiger, bildas det en luftspärr framför fönstren, som håller kylan borta. När den varma luften nått taket, cirkulerar den ned mot golvet och värms åter upp av konvektorerna.

Varje fordon måste ha ventilation d.v.s. friskluft skall tillföras och använd luft skall ut. Den friskluft som skall tillföras i fordonet bör styras in via ett isolerat luftintag och vidare upp genom en konvektor med extra tätpackade lameller. På så vis värms den inkommande friskluften upp när värmesystemet är igång. Den använda luften ventileras ut via takluckor och ventilatorer.

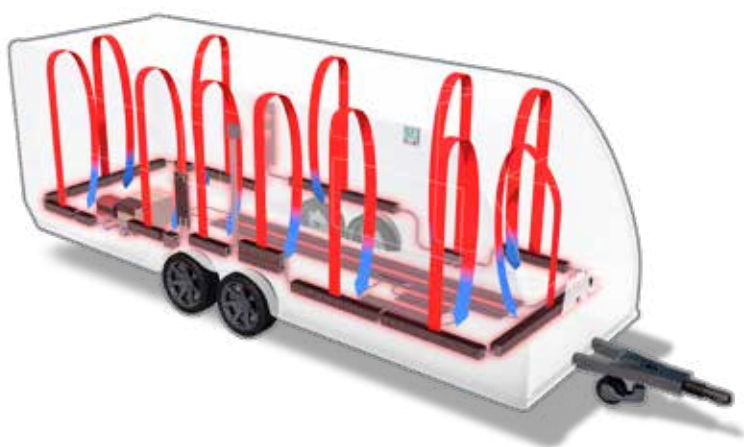

För att få bästa värmefördelning och en behaglig värme är installationen viktig.

- Så många och så långa konvektorer som möjligt.
- Konvektorer skall placeras under varje fönster.
- Konvektorerna monteras längs och intill ytterväggarna.
- Luft skall fritt kunna passera under bäddar och bakom ryggstöd.
- Ventilation i överskåp så att luft kan cirkulera.

Är installationen korrekt, gör den naturliga värmeströmningen från Aldes centralvärmesystem att hela boendeytan lindas in i en behaglig miljö som utestänger drag, eliminerar kalla områden och dessutom värmer upp både sängglädor och skåp.

För att få ett komplett värmesystem med maximal komfort rekommenderas även montering av golvvärme. Värmerören i golvet kopplas ihop med ordinarie rörsystem.

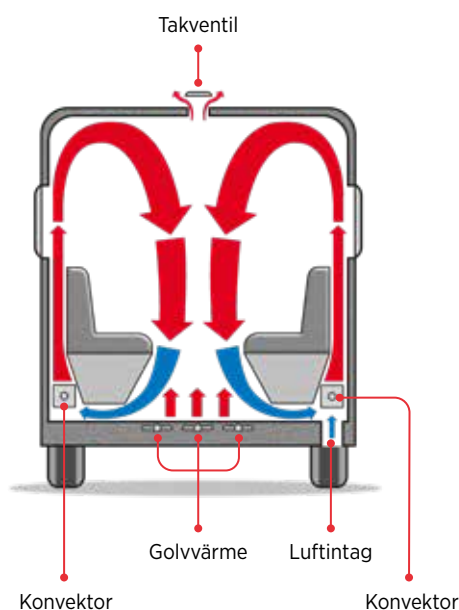

## Inbyggnadsexempel

För att värmesystemet skall fungera optimalt är det viktigt att konvektorerna byggs in på ett korrekt sätt. Här följer ett antal exempel på de mest förekommande inbyggnaderna av konvektorer och rör.

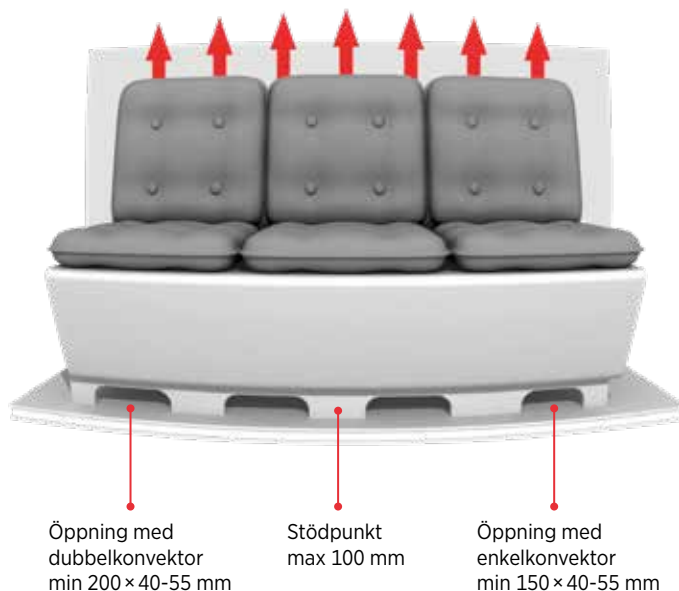

### Dubbla konvektorer i sänglåda

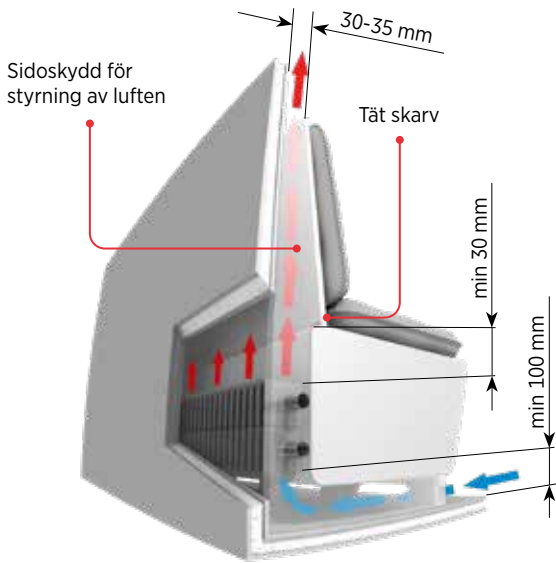

### Konvektor med ventilationsintag i sänglåda

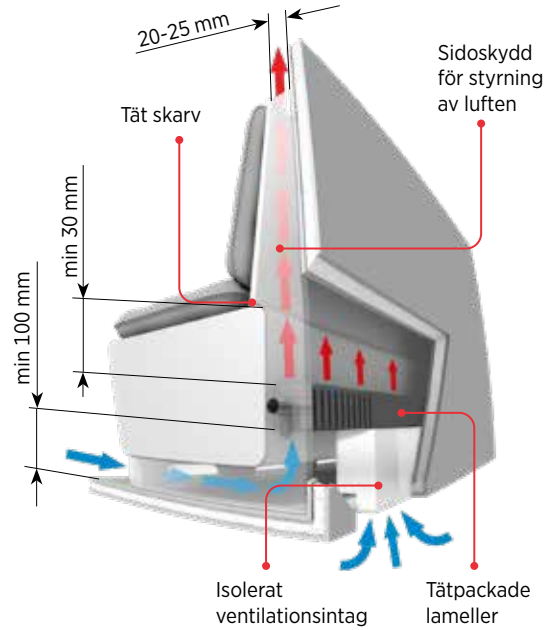

### Dubbla konvektorer på vägg

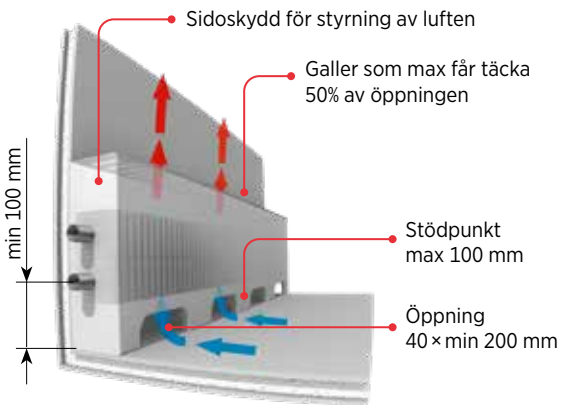

### Värmerör i sovalkov

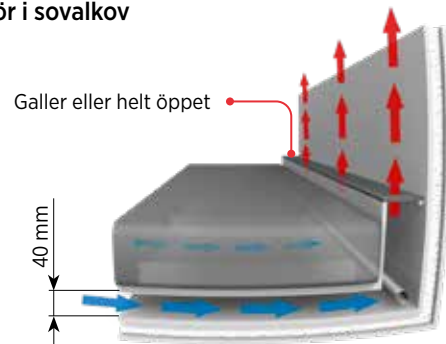

### Konvektor vid insteg

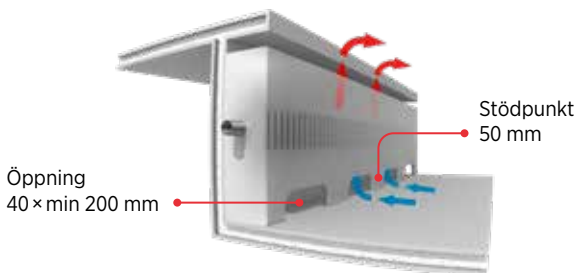

### Konvektor i sovalkov

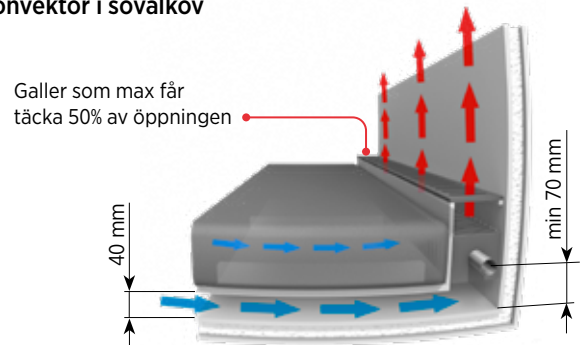

### Inbyggnadskonvektor

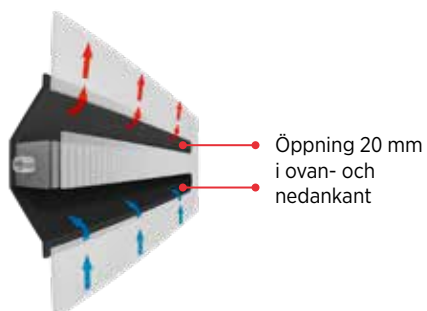

### Luftcirkulation i ovenskåp

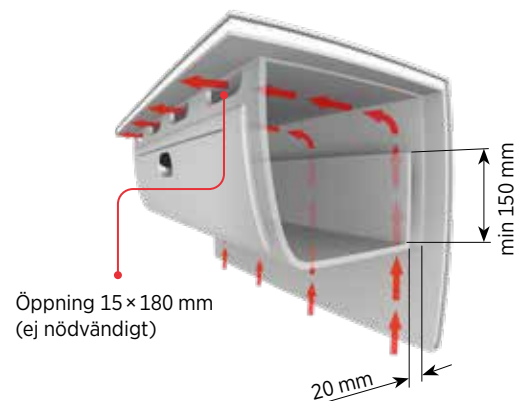





# Produkter

---

## Värmesystem

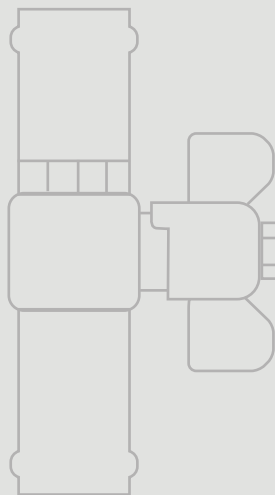
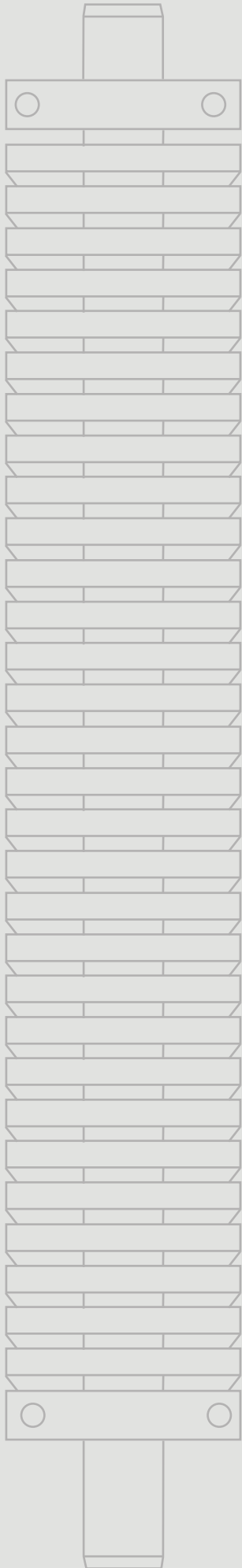

## Nya Alde Compact 3030/3030 Plus, med ännu mer värme- och varmvattenkomfort



### Alde Compact 3030.

- Möjlighet till 2-zonssystem (måste kompletteras med optionkort för att styra flera cirkulationspumpar).
- 20 % större varmvattenberedare. Nu 10 liter.
- Enklare och modernare användargränssnitt i manöverpanelen.
- Uppgradering av Alde Intelligent Climate Technology (ICT).

### Alde Compact 3030 Plus.

- Förberett för 2-zonssystem.
- 20 % större varmvattenberedare. Nu 10 liter.
- Kontinuerligt varmvatten via inbyggd plattvärmeväxlare.
- Enklare och modernare användargränssnitt i manöverpanelen.
- Uppgradering av Alde Intelligent Climate Technology (ICT).

### Fördelarna med ett 2-zonssystem.

Med ett 2-zonssystem kan t.ex. sovrumsdelen ställas in på en lägre temperatur, medan kök/sittgrupp kan ha en högre temperatur. Detta är perfekt för många av dagens husvagnar och husbilar, där sovrumsdelen är väl avskild från kök/sittgrupp. Det ökar inte bara den totala komforten, det sparar också bränsle (gasol eller el). Systemet installeras med separata konvektorslingor för varje zon där temperaturen kan ställas in individuellt.

Art. nr. 30309090 Alde Compact 3030 (standardmodell)



Vi har även kundanpassade modeller av Compact 3030 med förmonterade tillbehör som t.ex. vattenanslutningar och cirkulationspumpar.



### Aldes Intelligent Climate-technology (ICT)

Med Aldes intelligenta klimatteknologi får du automatiskt mjuka och effektiva temperaturövergångar, värmepannan beräknar om den behöver höja effektnivå eller ej för att nå den valda temperaturen. Detta för att slippa att onödigt mycket energi förbrukas och att den prioriterade energikällan alltid används i första hand, om det inte finns ett faktiskt behov för att aktivera både el och gas. Värmepannan använder aldrig högre effekt än nödvändigt.

Som en del av Aldes smarta system finns utöver den normala tempinställningen, funktionerna Night Mode och Day Mode, vilka ger dig möjligheten att öka komforten genom att automatisera förändringar i temperatur och slå av/på utvalda funktioner under natt- respektive dagtid.

Med en AC\* från Truma hopkopplad med Aldesystemet samt en utetemperaturgivare från Alde får du tillgång till ytterligare funktionalitet i Aldes intelligenta klimatteknologi. AC:n styrs från samma givare som ditt Alde Värmesystem och kan styras av samma smarta Alde-teknologi. Har Trumas AC dessutom en värmefunktion, hjälper den också till med att snabbt värma upp ett kallt fordon.

\* Truma Aventa (comfort, compact, compact plus).

Truma Saphir comfort RC, Truma Saphir compact (fr.o.m. serie nr. 23091001)

Art. nr. 30309191 Alde Compact 3030 Plus (standardmodell)



Vi har även kundanpassade modeller av Compact 3030 Plus med förmonterade tillbehör som t.ex. vattenanslutningar och val av andra cirkulationspumpar.



## Teknisk data Compact 3030/3030 Plus

Höjd: 310 mm

Bredd: 340 mm

Längd: 510 mm

Vikt Compact 3030 utan vätska: 14 kg

Vikt Compact 3030 Plus utan vätska: 15 kg

Gas:	Propan	Butan
Effekt Steg 1:	3,3 kW	3,8 kW
Gasförbrukning:	245 g/h	275 g/h
Effekt Steg 2:	5,5 kW	6,4 kW
Gasförbrukning:	405 g/h	460 g/h
Gasträck:	$l_{3+(28-30/37)}$	$l_{3B/P(30)}$ $l_{3B/P(37)}$

Vätskevolym glykolvätska: 3,5 liter

Max tryck glykolvätska: 0,05 MPa (0,5 bar)

Vätskevolym färskvatten: 10 liter

Max tryck färskvatten: 0,3 MPa (3,0 bar)

Systemtemperatur: max 85 °C.

Effekt elpatroner 230 - 240 V-: 3150 - 3430 W.

Strömförbrukning 12 V DC: 1,9 amp (max)

## Alde Compact 3030

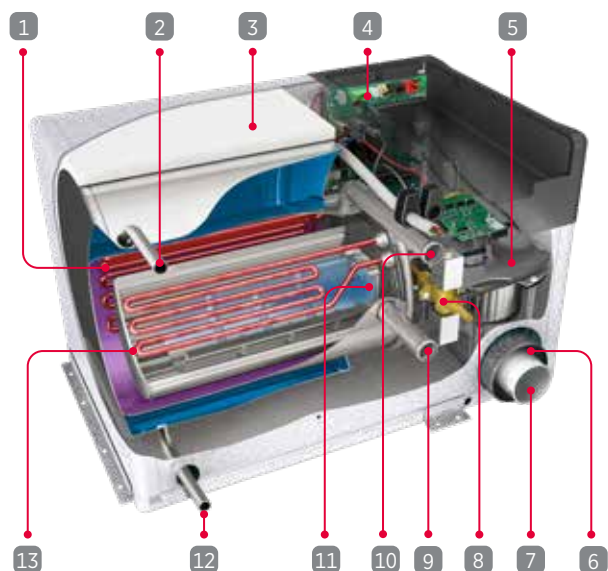

- |                       |                     |
|-----------------------|---------------------|
| 1. Elpatron 2 kW.     | 8. Magnetventil.    |
| 2. Varmvatten UT.     | 9. Värmevätska IN.  |
| 3. Isolering.         | 10. Värmevätska U.T |
| 4. Elektronik.        | 11. Brännare.       |
| 5. Förbränningsfläkt. | 12. Kallvatten IN.  |
| 6. Luftinsug.         | 13. Elpatron 1 kW.  |
| 7. Avgasutsläpp.      |                     |

## Inbyggningmått

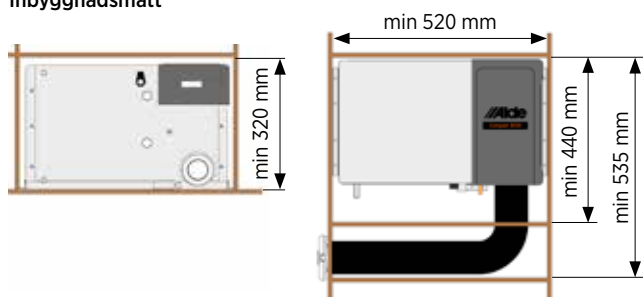

## Värmepannornas konstruktion

Alde Compact 3030/3030 Plus består av tre excentriskt monterade rör, (värmeväxlaren, vattenmanteln för värmesystemet och ytterst vattenmanteln för varmvatten).

De två yttre rören med gavlar och anslutningar är tillverkade i rostfritt stål medan värmeväxlaren är av aluminium.

Värmeväxlaren är avdelad i två cirkelhalvor. Brännaren är placerad i den övre halvan som utgör förbränningsrummet och i den nedre halvan leds rökgaserna ut.

På värmeväxlarens gavel är brännarhuset monterat. Detta består av förbränningsfläkt, brännare, magnetventil och insugnings-/avgasanslutning.

I vattenmanteln för värmesystemet är två 230-volts elpatroner monterade.

## Alde Compact 3030 Plus

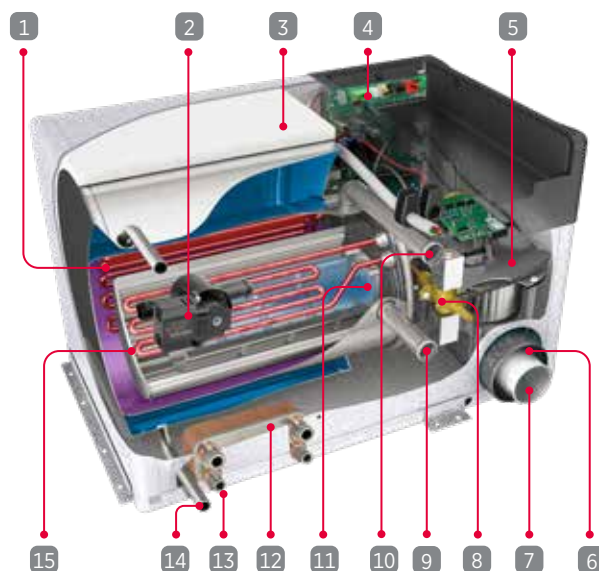

- |                       |                                   |
|-----------------------|-----------------------------------|
| 1. Elpatron 2 kW.     | 9. Värmevätska IN.                |
| 2. 3-vägsventil.      | 10. Värmevätska UT.               |
| 3. Isolering.         | 11. Brännare.                     |
| 4. Elektronik.        | 12. Plattvärmeväxlare varmvatten. |
| 5. Förbränningsfläkt. | 13. Varmvatten UT.                |
| 6. Luftinsug.         | 14. Kallvatten IN.                |
| 7. Avgasutsläpp.      | 15. Elpatron 1 kW.                |
| 8. Magnetventil.      |                                   |

## Inbyggningmått

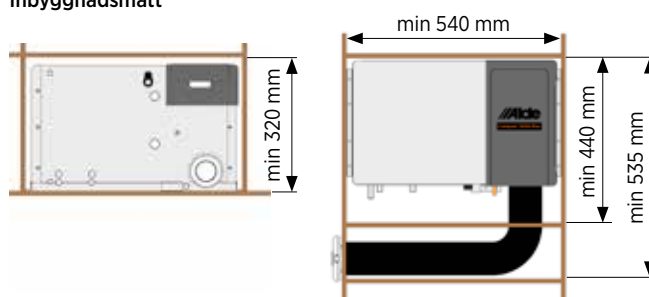

# Installationshjälp för Alde Compact 3030 med en värmezon

## För att installera och använda Alde Compact 3030 behövs en del monteringsdetaljer:

- Skorsten, takmonterad eller sidomonterad.
- Insugnings - respektive avgasslang.
- Anslutningskabel till manöverpanel.
- Manöverpanel.
- 12 V cirkulationspump.
- Luftningssats (rekommenderas).
- Nipplar till färskvattenanslutningarna.
- Säkerhets/avtappningsventil.
- Backventil.

## Få ut mer av ditt Alde värmesystem!

- Utomhusgivare.
- Externa rumsgivare för innertemperatur.
- Belastningsvakt.
- Batteribackup.
- Blandningsventil.
- Anslutning till klimatanläggning för ACC.
- Alde AquaClear UV-C.

## Med optionkort:

- Defroster till reduceringsventil.
- Givare till gasolomkopplare.
- Styrning av cirkulationspump med PWM.
- Styrning av fläkt på värmebooster.
- Styrning av cirkulationspump till värmeväxlare.
- Styrning av cirkulationspump till golvvärme.
- Styrning av cirkulationspump på Alde Flow.



# Installationshjälp för Alde Compact 3030 med en värmezon

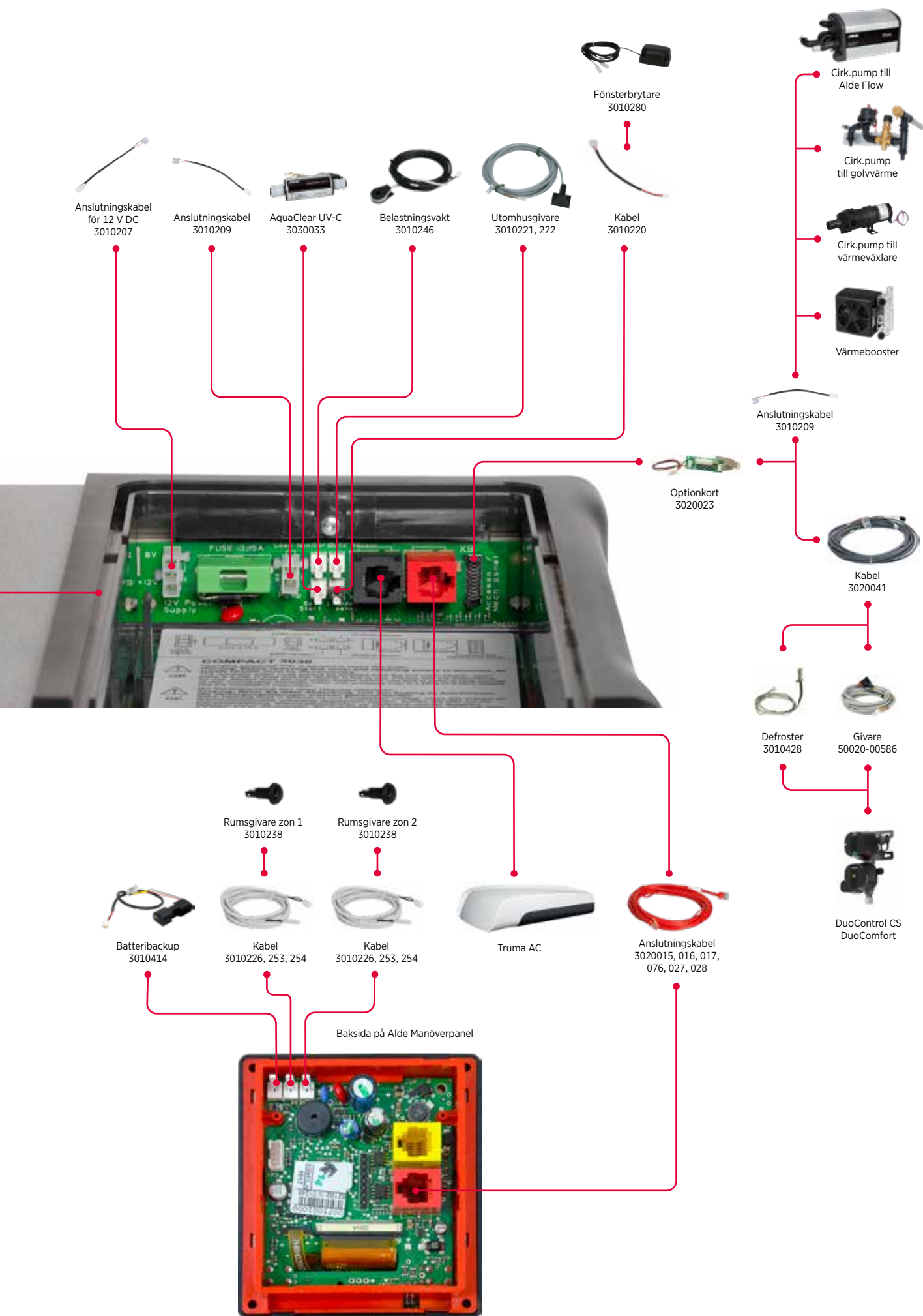

## För att installera och använda Alde Compact 3030 Plus behövs en del monteringsdetaljer:

- Skorsten, takmonterad eller sidomonterad.
- Insugnings- respektive avgasslang.
- Anslutningskabel till manöverpanel.
- Manöverpanel.
- Nipplar till färskvattenanslutningarna.
- 2 st säkerhets/avtappningsventiler.
- Blandningsventil.
- Backventil.

## Få ut mer av ditt Alde värmesystem!

- Utomhusgivare.
- Externa rumsgivare för innertemperatur.
- Belastningsvakt.
- Batteribackup.
- Anslutning till klimatanläggning för ACC.
- Alde AquaClear UV-C.
- Defroster till reduceringsventil.
- Givare till gasolomkopplare.
- Styrning av fläkt på värmebooster.
- Styrning av cirkulationspump till värmeväxlare.
- Styrning av cirkulationspump till golvvärme.

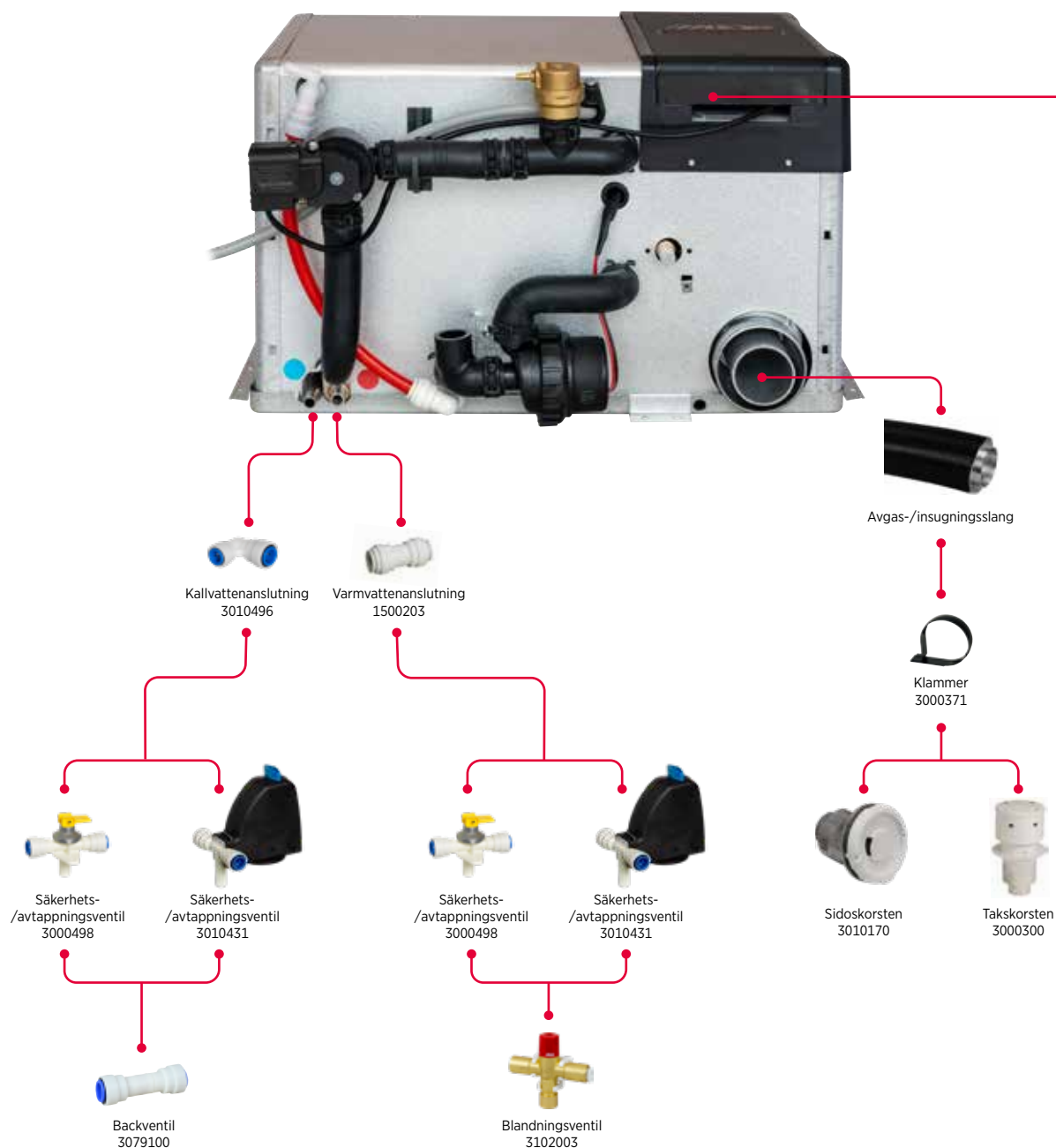

# Installationshjälp för Alde Compact 3030 Plus med en värmezon

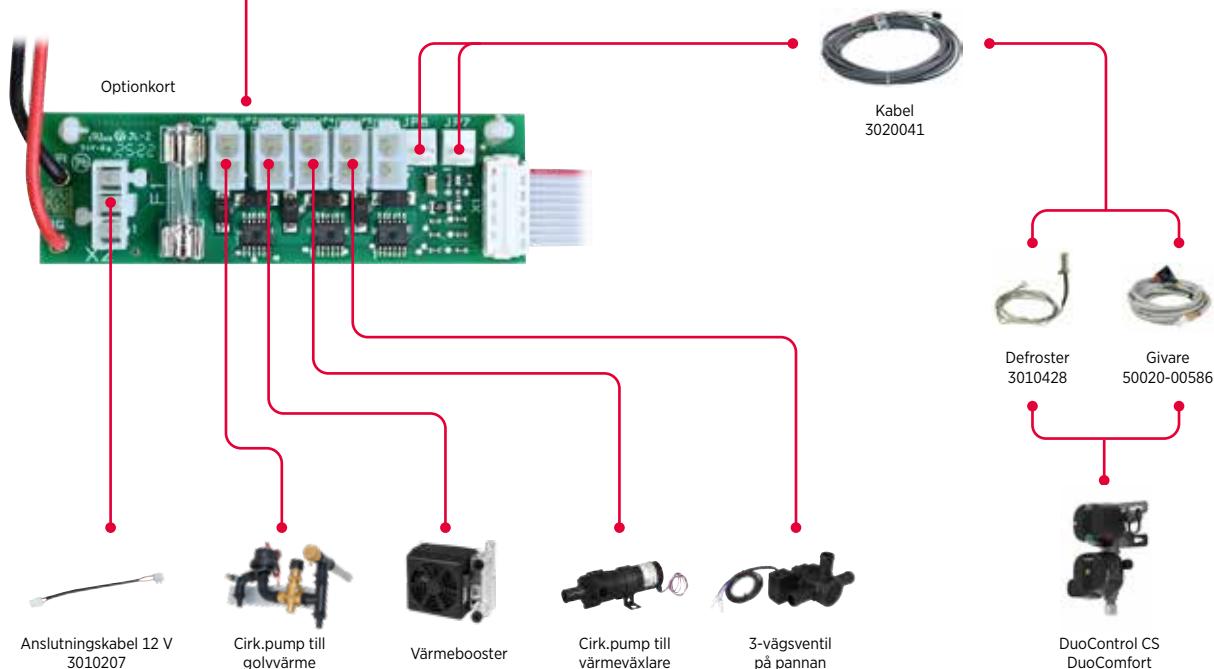
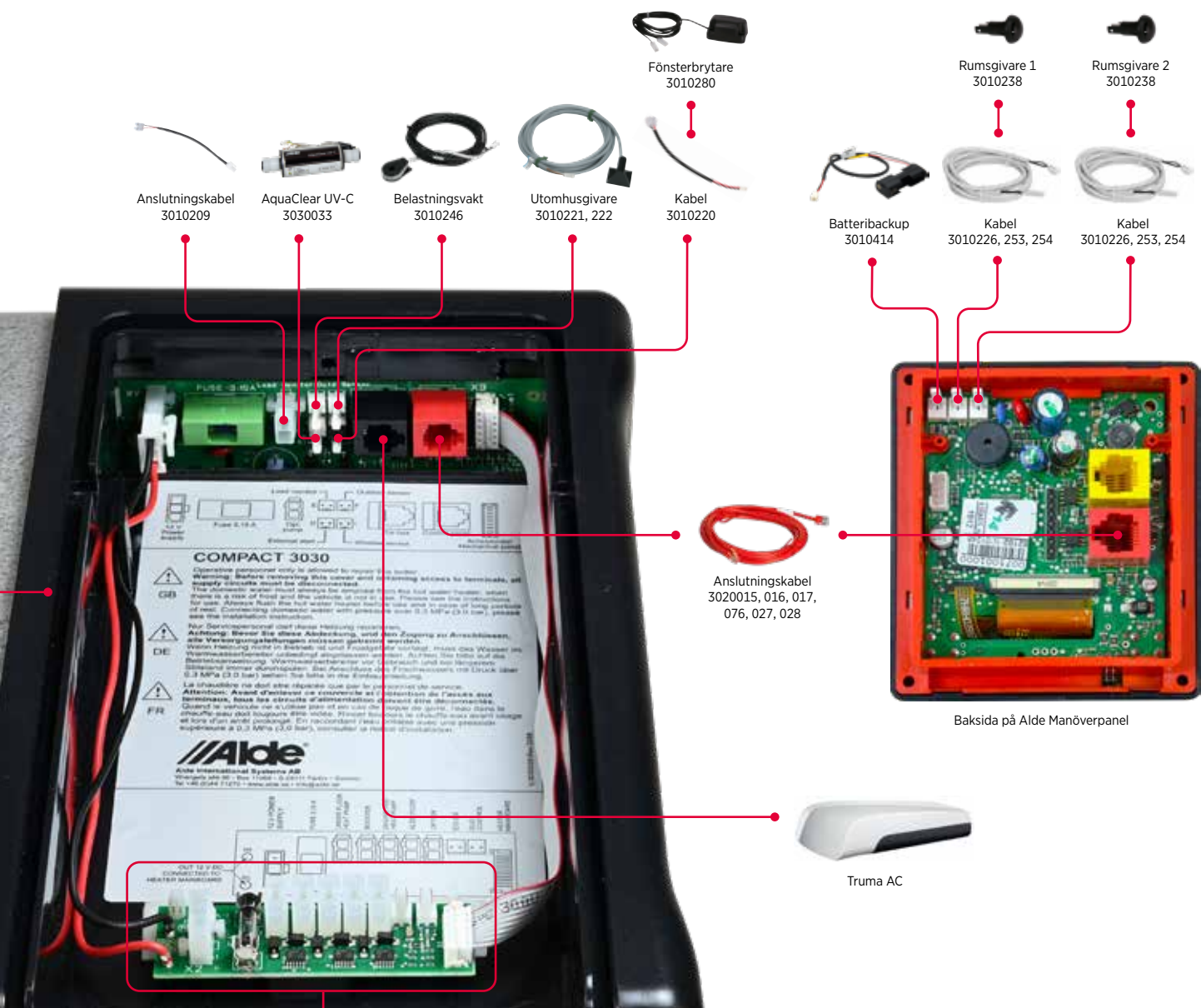

# Manöverpanel & tillbehör

## Manöverpanel till Alde Compact 3030/3030 Plus

Manöverpanel med 3,5" pekskärm och ett nytt användarvänligt gränssnitt. Möjlighet att styra värmesystem med två temperaturzoner.

Alde Compact 3030/3030 Plus kan kopplas ihop med ett flertal modeller av Truma AC\* och därmed få full klimatautomatik (ACC). Med manöverpanelen styrs ACn och dess belysning.

Manöverpanelen är indelad i två menykategorier:

**Statusskärm huvudmeny.** Här visas tid, temperatur för 1 eller 2 zoner, energival, varmvatten samt vad som är inkopplat/aktiverat till Alde Compact 3030/3030 Plus.

**Inställningsmeny.** Här görs inställningar och aktiveringar för tillbehör och funktioner.

Ytermått med frontkåpa: 97 × 86 mm.

Håltagning: 84 × 73 mm.

Art. nr. 3030112 Manöverpanel utan frontkåpa.

\* Truma Aventa (comfort, eco, compact, compact plus).

Truma Saphir comfort RC, Truma Saphir compact (fro.m. serie nr. 23091001)



Huvudmeny 1-zon



Huvudmeny 2-zon



Temperaturinställning



Energival



Inställningar



Serviceinformation

## Frontkåpa

Frontkåpa till manöverpanel.

Art. nr. 3010616 Silver.

Art. nr. 3010618 Svart.



## Kablage

Anslutningskabel mellan värmepanna och manöverpanel.

Art. nr. 3020015 Längd 3,0 m.

Art. nr. 3020027 Längd 6,0 m.

Art. nr. 3020017 Längd 9,0 m.

Art. nr. 3020076 Längd 10,0 m.

Art. nr. 3020028 Längd 12,0 m.

Art. nr. 3020018 Längd 15,0 m.



## Kabel för iNet X Pro

Längd 0.5 m.

Art. nr. 3030150



## Batteribackup

Används för att behålla manöverpanelens inställningar när fordonets huvudströmbrytare slås ifrån.

För 2 st batteri AA (ingår ej).

Art. nr. 3010414



## Optionkort

Med ett optionkort ges tillgång till premiumfunktioner som styrning av golvvärmepump, boosterfläkt och cirkulationspump till värmväxlare från manöverpanelen. Det ger även möjlighet att ansluta gasolomkopplare DuoControl samt styra Alde Flow.

Optionkortet monteras i värmepannans servicelucka med medföljande fästen.

Optionkort är alltid förmonterat på Alde Compact 3030 Plus.

Art. nr. 3020023





### Extern rumsgivare

Extern rumsgivare i slimmad design. Används för valfri placering av givare eller när manöverpanelens inbyggda givare påverkas av annan värmekälla. Bygger 8 mm ut från vägg.

I manöverpanelen kan två externa rumsgivare kopplas in.

För en optimal installation placeras en givare i sovdelen och en vid sittgruppen. Val av aktiv rumsgivare görs i manöverpanelen.

Art. nr. 3010238 Givare.  
 Art. nr. 3010226 Kabel. Längd 0,5 m.  
 Art. nr. 3010253 Kabel. Längd 2,0 m.  
 Art. nr. 3010244 Kabel. Längd 5,0 m.  
 Art. nr. 3010254 Kabel. Längd 8,0 m.



### Extern rumsgivare

Extern rumsgivare med mycket hög känslighet tack vare det stora luftgenomsläppet. Bygger 13 mm ut från vägg. Mått 32 x 13 mm.

Art. nr. 3010638



### Utomhusgivare

Givare med kabel för mätning av utomhustemperatur.

Med utomhusgivare inkopplad blir klimatautomatiken ännu bättre.

Art. nr. 3010221 Längd 2,5 m.  
 Art. nr. 3010222 Längd 5,0 m.



### Belastningsvakt

Används för att begränsa ingående ström till fordonet. Stegar automatiskt ner värmepannans elpatronseffekt vid för hög belastning. Detta förhindrar att säkringarna löser ut när andra stora elförbrukare som t.ex. kaffemaskin eller hårfön används.

Art. nr. 3010246 Längd 6,0 m.  
 Art. nr. 3010251 Längd 14,0 m.



### Kabel för boosterfläkt och cirkulationspumpar

Kabel för anslutning av boosterfläkt och 12 V cirkulationspumpar. Längd 0,2 m.

Art. nr. 3010209



### Fönsterbrytare

Bryter gasoldriften på pannan om fönstret öppnas.

Art. nr. 3010280 Fönsterbrytare.  
 Art. nr. 3010220 Anslutningskabel. Längd 0,2 m.



### Givare för gasolomkopplare

Indikerar om gasolomkopplaren har växlat gasolflaska. Kabellängd 1,5 m. Givaren monteras på Trumas DuoControl CS (Black Line).

Ansluts till optionskortet via kabel 3020041.

För användning till Alde Compact 3010, använd kablage 3010419.

Art. nr. 50020-00586



### Defroster EisEx

EisEx, 12 volts defroster. Motverkar nedisning av regulatorn vintertid. Monteras i det befintliga uttaget på regulatorn.

Passar MonoControl CS, DuoControl CS, SecuMotion, DuoComfort och DuoControl.

Ansluts till optionskortet via kabel 3020041.

För användning till Alde Compact 3010, använd kablage 3010419.

Art. nr. 3010428



### Kablage till gasolomkopplare

Används mellan optionskortet och givare 50020-00586 samt defroster 3010428.

Längd 10 m.

Art. nr. 3020041



### Kabel för extern start

Kabel för extern start av pannan.

Längd 0,2 m.

Art. nr. 3010219



## Skorsten för sidomontering

Skorsten för sidomontering. Levereras med slangklämmor för avgasslang och insugningsslang.  
Håltagning  $\varnothing$  83 mm.

- Art. nr. 3010170 Vit skorstenschatt.
- Art. nr. 3010375 Ljusgrå skorstenschatt.
- Art. nr. 3010376 Mellangrå skorstenschatt.
- Art. nr. 3010386 Mörkgrå skorstenschatt.
- Art. nr. 3010384 Svart skorstenschatt.



## Kondensavledare

Ett tillbehör för varje vintercampare. Isbildning på sidan av fordonet vintertid är ett känt problem för husbils- och husvagnsägare. Kondensavledaren sätts fast på väggskorstenen med ett enkelt klick. Dessutom säkerställs driften av fordonets värmesystem. Material: PE svart.

Art. nr. 3010697



## Slangsats

Slangsats i aluminium med avgasslang  $\varnothing$  50,5 mm och insugningsslang  $\varnothing$  75 mm.

Tillåten slanglängd med sidoskorsten 0,5-2,0 m.  
Tillåten slanglängd med takskorsten 2,0-3,5 m.

- Art. nr. 3010352 Längd 0,97 m.
- Art. nr. 3010353 Längd 1,45 / 1,5 m.
- Art. nr. 3010355 Längd 2,45 / 2,5 m.



## Isolerings slang

Isolerings slang  $\varnothing$  80 x 13 mm. Monteras på insugningsslangen för att minska fläkt- och förbränningsljud från pannan.  
Längd 2 m.

Art. nr. 3000361



## Skorsten för takmontering

Skorsten i aluminium för takmontering. Levereras med slangklämmor för avgasslang och insugningsslang.  
Håltagning  $\varnothing$  76 mm.

Max taktjocklek 60 mm. Höjd över tak 95 mm.  
15 st/förp.

Art. nr. 3000300



## Förlängningsrör

Förlängningsrör för takskorsten vid vintercamping.  
Förlänger skorstenen med 200 mm.

Art. nr. 3000320



Skorsten med monterat förlängningsrör

## Avgasslang

Avgasslang  $\varnothing$  50,5 mm.

Tillåten slanglängd med sidoskorsten 0,5-2,0 m.  
Tillåten slanglängd med takskorsten 2,0-3,5 m.

- Art. nr. 3000359 Aluminium. 20 m/förp.
- Art. nr. 3000350 Rostfritt. 20 m/förp.

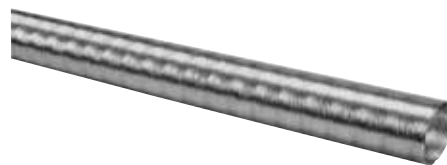

## Insugningsslang

Insugningsslang  $\varnothing$  75 mm i aluminium.

Tillåten slanglängd med sidoskorsten 0,5-2,0 m.  
Tillåten slanglängd med takskorsten 2,0-3,5 m.

Art. nr. 3000360 Metervara. 40 m/förp.



## Klammer

Klammer för fastsättning av insugningsslang.  
Slangen bör fästas med c/c 60 cm.  
450 st/förp.

Art. nr. 3000371



## FrostControl

Kombinerad säkerhetsventil och avtappningskran. Inbyggd frostvakt som öppnar och tömmer varmvattenberedaren automatiskt vid risk för frost (ca +3 °C). Avtappningen kan även öppnas manuellt. Säkerhetsventilen öppnar vid 3,5 bar.

Monteras nära pannans inkommande kallvattenanslutning.

Art.nr. 3010430    Ø 10 mm slanganslutning.

Art.nr. 3010431    Ø 12 mm John Guest anslutning.



## Säkerhetsventil / avtappningskran

Kombinerad säkerhetsventil och avtappningskran. Säkerhetsventilen öppnar vid 3,5 - 4,5 bar.

Vid avtappning av färskvattnet från varmvattenberedaren fälls den gula spaken uppåt. Monteras nära pannans inkommande kallvattenanslutning.

Art.nr. 3000473    Ø 10 mm slanganslutning.

Art.nr. 3000498    Ø 12 mm John Guest anslutning.

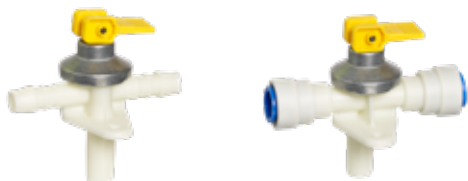

## Kallvattenanslutning

Vinklad nippel för kallvattenanslutning.

Art.nr. 3010475    Ø 10 mm slanganslutning.

Art.nr. 3010496    Ø 12 mm John Guest anslutning.



## Varmvattenanslutning

Nippel med inbyggd backventil som släpper in luft vid avtappning av varmvattenberedaren.

Art.nr. 3010471    Ø 10 mm slanganslutning.

Art.nr. 3010571    Ø 12 mm John Guest anslutning.



## Backventil

Backventil, Ø 12 mm John Guest anslutning. Monteras mellan säkerhets-/avtappningsventilen och färskvattenpumpen.

Art.nr. 3079100



## Vattenanslutningskit

Komplett kit bestående av säkerhetsventil / avtappningskran samt kall- och varmvattenanslutning.

För Ø 10 mm slanganslutning.

Art.nr. 3010598



## Vattenanslutningskit

Komplett kit bestående av säkerhetsventil / avtappningskran samt kall- och varmvattenanslutning.

För Ø 12 mm John Guest anslutning.

Art.nr. 3010597



## Adapter

Från John Guest till Ø 10 mm slanganslutning.

Art.nr. 3010678



## Kulventil

Kulventilskrän i mässing. ¼" R inv.

30 st/förp.

Art.nr. 3565000



## Slangnippel

Slangnippel för Ø 10 och 12 mm slang. ¼" R utv.

Art.nr. 2950147    Ø 10 mm slang.

Art.nr. 2950135    Ø 12 mm slang.



## Backventil

Backventil i förkromad mässing. ¼" R inv.

Art.nr. 3568000



# Cirkulationspumpar 12 V för värmesystem med en zon

## Cirkulationspump

Cirkulationspump 12 V för montering på Alde Compact 3030. Vred på pumpmotorn för inställning av fem olika pumphastigheter. Får ej monteras på Compact 3030 Plus med en zon.  
Art.nr. 3010507

### Teknisk data

Flöde: 6 - 15 l/min.  
Strömförbrukning 12 volt: 0,25 - 1,9 A.  
Anslutning: Ø 22 mm.



## Cirkulationspump med PWM

Cirkulationspump 12 V för montering på Alde Compact 3030 och Compact 3030 Plus. Fem olika pumphastigheter som styrs via manöverpanelen.  
Art.nr. 4900241

### Teknisk data

Strömförbrukning 12 volt: 0,25 - 1,6 A.  
Anslutning: Ø 22 mm.



## Cirkulationspump

Cirkulationspump 12 V för montering på Alde Compact 3030. Vred på pumpmotorn för inställning av fem olika pumphastigheter. Får ej monteras på Compact 3030 Plus med en zon.  
Art.nr. 3020049

### Teknisk data

Strömförbrukning 12 volt: 0,25 - 1,6 A.  
Anslutning: Ø 22 mm.



## Cirkulationspump med PWM

Cirkulationspump 12 V för montering på Alde Compact 3030 och Compact 3030 Plus. Fem olika pumphastigheter som styrs via manöverpanelen.  
Art.nr. 3020031

### Teknisk data

Strömförbrukning 12 volt: 0,25 - 1,6 A.  
Anslutning: Ø 22 mm.



## Cirkulationspumpskit

Cirkulationspumpskit till Alde Compact 3030/3030 Plus bestående av två 12 V cirkulationspumpar för värmesystem med två separat zoner. Vred på pumpmotorn för inställning av fem olika pumphastigheter. Art.nr. 1900992

### Teknisk data

Flöde: 6 - 15 l/min.  
Strömförbrukning 12 volt: 0,25 - 1,9 A.  
Anslutning: Ø 22 mm.



## Cirkulationspumpskit

Cirkulationspumpskit till Alde Compact 3030/3030 Plus bestående av två 12 V cirkulationspumpar för värmesystem med två separat zoner. Vred på pumpmotorn för inställning av fem olika pumphastigheter. Art.nr. 1900984

### Teknisk data

Flöde: 3 - 11 l/min.  
Strömförbrukning 12 volt: 0,3 - 1,5 A.  
Anslutning: Ø 22 mm.



## Boosterpump

Boosterpump 12 V för montering på Alde Compact 3030 Plus när cirkulationspumpskit 1900984 monterats på värmesystemet. Pumpen används endast när boostfunktionen för varmvatten är på. Vred på pumpmotorn skall alltid stå i läge 5. Art.nr. 3030827

### Teknisk data

Flöde: 7 - 12 l/min.  
Strömförbrukning 12 volt: 0,5 A.  
Anslutning: Ø 22 mm.



## Expansionskärl

### Expansionskärl

Expansionskärl i plast. Tre väggfäste, fästmutter för Alde cirkulationspump 2928420/433 samt dränerings- och avluftnings slang.

Vändbart, för anpassning till värmesystemets rör.

Art.nr. 3000420

#### Teknisk data

Bredd: 180 mm.

Höjd: 231 mm inkl anslutningsrör.

Djup: 75 mm.

Volym: 1,5 liter.

Anslutning: Ø 22 mm.

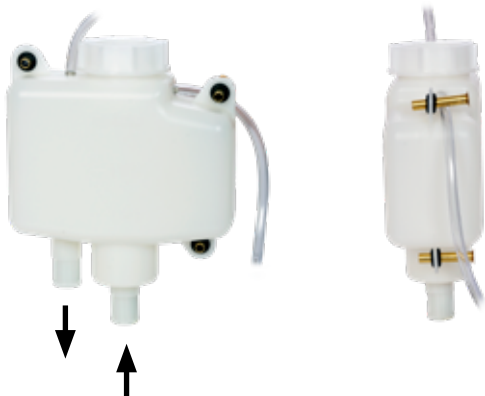

### Skyddskåpa

Skyddskåpa i ljusgrå plast för montering framför expansionskärl 3000420. Löstagbar skyddskåpa för cirkulationspumpen.

Mått: 700 x 200 mm.

Art.nr. 3000440



### Expansionskärl

Expansionskärl trekantigt i plast för hörnmontering. Fyra väggfäste, fästmutter för Alde cirkulationspump 2928420/433 samt dränerings- och avluftnings slang.

Art.nr. 3000495

#### Teknisk data

Bredd: 210 mm.

Höjd: 231 mm inkl anslutningsrör.

Djup: 116 mm.

Volym: 2,0 liter.

Anslutning: Ø 22 mm.



### Skyddskåpa

Skyddskåpa i ljusgrå plast för montering framför expansionskärl 3000495. Skyddar även cirkulationspumpen.

Mått: 710 x 250 mm.

Art.nr. 3000640



## Expansionskärl

Expansionskärl trekantigt i plast för hörnmontering.  
Avsett för stora värmesystem.  
Fyra väggfäste samt dränerings- och avluftningsslang.  
En stigarledning.  
Art.nr. 3020081

### Teknisk data

Bredd: 210 mm.  
Höjd: 351 mm inkl anslutningsrör.  
Djup: 116 mm.  
Volym: 4,0 liter.  
Anslutning: Ø 22 mm.



## Expansionskärl

Expansionskärl i plast med dränerings- och avluftningsslang.  
Vändbart, med tre fästpunkter.  
En stigarledning.  
Art.nr. 3020045

### Teknisk data

Bredd: 220 mm.  
Höjd: 300 mm.  
Djup: 40 mm.  
Volym: 2,0 liter.  
Anslutning: Ø 22 mm.



## Golvgenomföring

Samla samtliga dräneringsslangar från pannan och expansionskärlet i en genomföring. Uttag för fyra slangar.  
Håltagning: Ø 32 mm. 50 st/förp.  
(Slangarna ingår ej, endast för illustration).  
Art.nr. 1900565



## Gummiförbindning med avluftning

Gummiförbindning med automatisk avluftning och backventil för att förhindra självcirkulation i värmesystemet.  
Dräneringsslang 1 m.  
Monteras på värmepannans utgående anslutning.  
Art.nr. 1900585



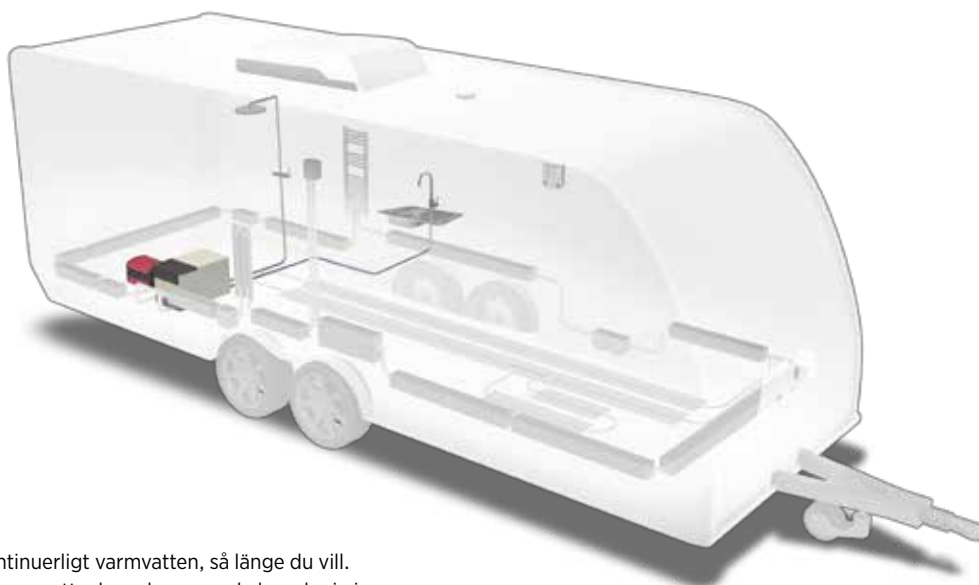

## Alde Flow

Med Alde Flow får du kontinuerligt varmvatten, så länge du vill. Alde Flow är en separat varmvattenberedare som du kopplar in i värmesystemets glykolvattenkrets. Varmvattentanken förvärmer färskvattnet innan det når värmepannans ordinarie varmvattentank.

Alde Flow tillsammans med Alde Compact 3030 eller Alde Compact 3020 HE\* i aktiverat boost-läge och ett flöde på 3,5 liter per minut (kapaciteten för en normal duschblandare) produceras kontinuerligt 40-gradigt varmvatten så länge det finns vatten i färskvattentanken.

För Alde Compact 3010 och Alde Compact 3020 innan årsmodell 2016 fungerar Alde Flow som en extra varmvattentank på 6 liter.

Vid installation av Alde Flow behövs färskvattenanslutningar samt säkerhetsventil/avtappningskran, se sidan 19.

Art.nr. 3020161

\* Gäller fr.o.m. årsmodell 2016

### Teknisk data

Bredd: 225 mm.

Höjd: 180 mm.

Längd: 320 mm, exkl. pump.

Vikt: 2,3 kg.

En timmes dusch med ett flöde på 3,5 l/min.

Varmvattentemperatur värmepanna. —

Duschvattentemperatur (38 °C). —

Inkommande vattentemperatur (10 °C). —

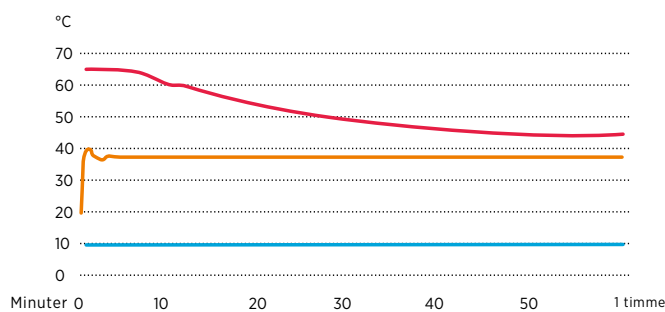

1. Varmvatten UT.
2. Retur från centralvärmesystemet.
3. Cirkulationspump centralvärmesystemet.
4. Säkerhets-/avtappningsventil.
5. Färskvatten IN.
6. Utgående till central-värmesystemet.
7. Cirkulationspump Alde Flow

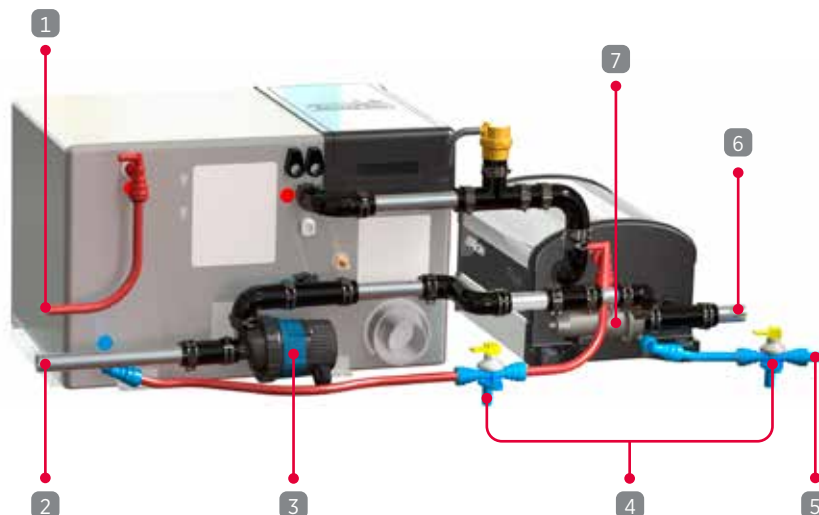



## Alde AquaClear

Alde AquaClear är en effektiv 12 V vattenreningsprodukt för ökad säkerhet av vattenkvaliteten i lågtryckssystem där vatten fylls på externt och förvaras i en tank, och där risken för mikrobiologisk tillväxt därmed är högre.

Desinficeringen är baserad på UV-C-ljus, genom den senaste UV-C LED-teknologin samt ett Alde Water Carbon filter (kolfilter). Produkten neutraliserar cirka 99 % av mikroorganismerna vid vattenflöden (upp till 4 liter/min).

Alde AquaClear kopplas in på värmepannans kretskort (OBS! endast Alde Compact 3030/3030 Plus). När UV-C-filtret är aktivt indikeras detta på värmepannans manöverpanel.

Alde AquaClear har en livslängd på ca 70 kubikmeter vatten, eller ca 300 timmar aktiv tid. (Med en användning på ca 20 minuter per dag är produktens livslängd ca 900 dagar.) När Alde AquaClear ansluts till Alde Compact 3030/3030 Plus visas timantalet i manöverpanelen.

Tryckfallet över Alde AquaClear är upp till 0,9 bar, så det rekommenderas en färskvattenpump med ett tryck på minst 2 bar. Innehåller: Vattenreningsenhet, klammer, 8 m förlängningskabel, adaptrar för 12 mm slang samt kolfilter.

Längd: 420 mm inkl kopplingar. Ø 50 mm.

Art. nr. 3030033 Komplet installationskit för Alde Compact 3030/3030 Plus



	Eliminerar	Reducerar	Förbättrar
E-coli bakterier	✓**		
Legionella-bakterier	✓**		
Klor	✓		
Lukt	✓		
Bekämpningsmedel		✓	
Tungmetaller		✓	
Smak			✓

\*\* 99,9% vid ett vattenflöde <4 l/min

1. Färskvattentank med pump.
2. Alde AquaClear UV-C.
3. Alde Water Carbon filter (kolfilter).
4. T-koppling.
5. Alde Compact 3030/3030 Plus.

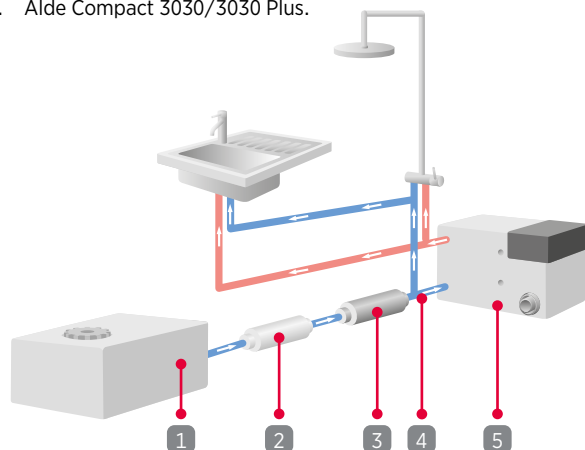

## Kolfilter refill

Refillpatron, Alde Water Carbon filter (kolfilter) till AquaClear.  
Art. nr. 3030032



## Alde Blandningsventil

Blandningsventil för väggmontering. Med ventilratten ställs önskad varmvattentemperatur in steglöst inom reglerområdet 30 - 48 °C. Ventilen är ett bra komplement för att förhindra för varmt tappvatten i diskho, handfat och dusch. Anslutning Ø 12 mm snabbkoppling.

Art. nr. 3102003

### Teknisk data

Bredd: 101 mm.

Höjd: 93 mm.

Djup: 30 mm.

Vikt: 0,3 kg.

Max arbetstryck: 5,0 bar.

Min arbetstryck: 0,2 bar.

Min flödes hastighet: 15 mm: 1 l/min.

Tillförsel varmvattentemp: 55 °C - 65 °C (max 85 °C).

Tillförsel kallvattentemp: 5 °C - 25 °C.



## Alde Vattenpump

Färskvattenpump, fotmanövrerad av membrantyp.

Tillverkad i pressgjuten lättmetall.

Pumphöjd max 4 m. Sughöjd max 1 m.

Art. nr. 3080901

Art. nr. 3080006 Gummimembran (reservdel).



## Färskvattenslang

Färskvattenslang, Ø 12 mm John Guest

Art. nr. 1500220 Blå för kallvatten.

Art. nr. 1500230 Röd för varmvatten.



## Värmeväxlare

Med en värmeväxlare i kombination med ett vattenburet centralvärmesystem, kan motorns kylsystem utnyttjas för uppvärmning av boutrymmet. Det enda som behöver göras är att ställa in önskad temperatur på rumstermostaten samt starta cirkulationspumpen i värmesystemet. Värmen kan även köras i omvänd ordning tillsammans med en cirkulationspump (2755) på motorsidan. Den fungerar då som en motorvärmare tack vare att centralvärmesystemet värmer upp motorns kylsystem. Tillverkad i rostfritt stål.

Vid montering av värmeväxlare bör tillverkare eller importör tillfrågas så att motorn ej kan ta skada.

Art. nr. 2968901 Standardmodell.

Art. nr. 2968912 Med avstängningskran, vinklade anslutningar och luftnippel.



### Teknisk data

Mått: L 190 × B 72 × H 65 mm (exkl. anslutningsnipplar).

Vikt: 1,3 kg.

Anslutning till värmesystemet: Ø 22 mm.

Anslutning till motorns kylsystem: Ø 16 mm.

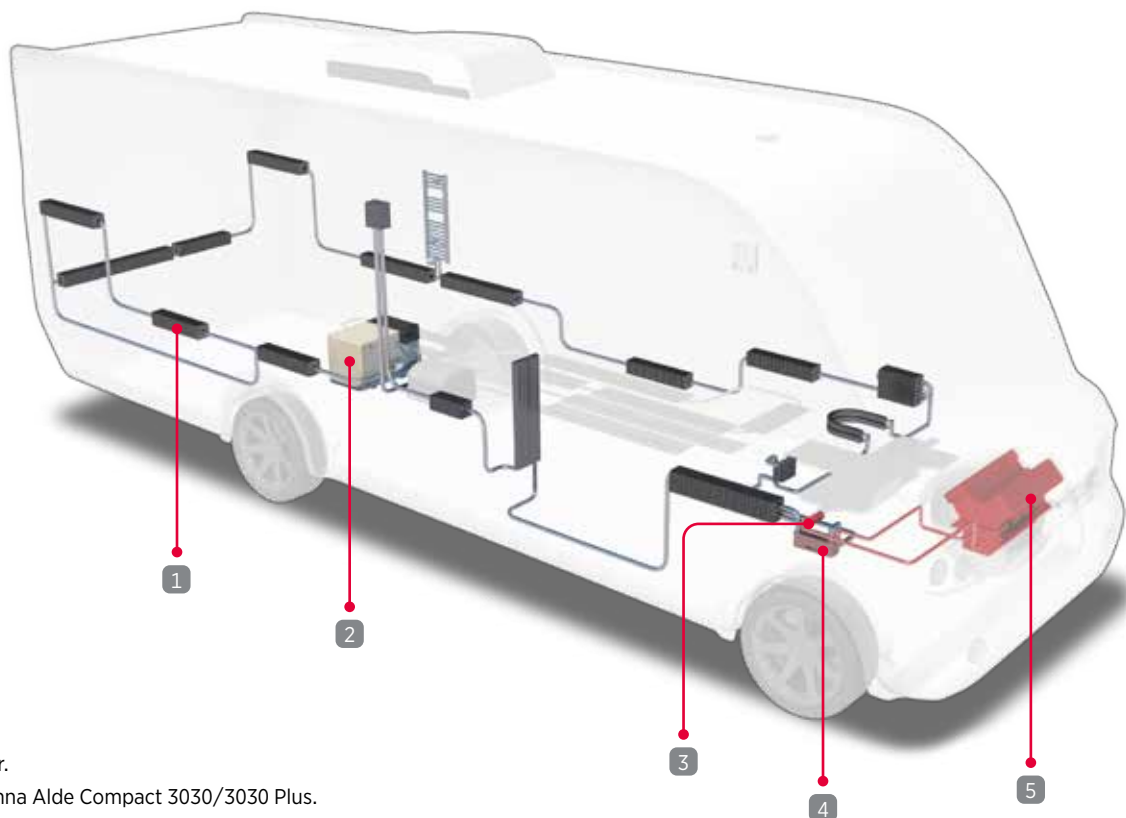

1. Konvektor.
2. Värmepanna Alde Compact 3030/3030 Plus.
3. Cirkulationspump 2755000.
4. Värmeväxlare.
5. Bilmotor.

## Fäste

Fäste till värmeväxlare.  
Art.nr. 2968303



## Gummivinkel

Gummivinkel, armerad 150×150 mm. Ø 15×4,5 mm. 100 st/förp.  
Art.nr. 2968301



## Armerad slang

Armerad kylarslang, Ø 15,7×3,6 mm. 60 m/förp.  
Art.nr. 2968302



## Klammer

Bandklämma 22×12 för armerad kylarslang och gummiwinkel  
2968301.  
Art.nr. 1900225



## Skarvrör

Skarvrör i plast 16 - 22 mm.  
Art.nr. 2968322



## T-rör

T-rör för inkoppling av värmeväxlare till motor.  
Art.nr. 2968304 16/16/16 mm i mässing.  
Art.nr. 2968316 16/19/19 mm i mässing.  
Art.nr. 2968319 19/19/19 mm i mässing.  
Art.nr. 2968306 16/22/22 mm i plast.



## Monteringssats

Monteringssats med gummiwinkel, klammer och fäste för värmeväxlare 2968901.  
Art.nr. 2968300



## Värmeregylage

Värmeregylage för fjärrstyrning av flödet mellan motor och värmeväxlare. Ø 16 mm slanganslutning.  
Vajerlängd: 1,0 m.  
Art.nr. 2968310



## Cirkulationspump

Används när centralvärmesystemet och värmeväxlaren skall fungera som motorvärmare.  
Cirkulationspumpen kan styras antingen via en strömbrytare eller via värmepannans manöverpanel "Engine pre-heat" (då krävs optionkort 3020023).  
Art.nr. 2755000

## Teknisk data

Anslutning: Ø 16 mm.  
Max flöde vid 0,1 bar: 15 l/min.  
Spänning: 9 - 15 V.  
Strömförbrukning: < 1,2 A.



## Konvektor 60 x 60 mm, Ø 22 mm

Konvektor i aluminium inkl. hållare. 42 st/förp.

Art. nr. 1900385 Längd 400 mm.  
 Art. nr. 1900384 Längd 700 mm.  
 Art. nr. 1900383 Längd 1000 mm.  
 Art. nr. 1900382 Längd 1300 mm.  
 Art. nr. 1900381 Längd 1600 mm.  
 Art. nr. 1900380 Längd 1900 mm.

### Teknisk data

Höjd inkl. hållare: 60 mm.  
 Djup inkl. hållare: 65 mm.  
 Effekt: 400 W/m vid  $\Delta T = 50$  °C.  
 Vikt: 0,67 kg/m inkl. glykolvätska.



## Konvektor 60 x 60 mm, Ø 22 mm med skydd

Konvektor med monterade skydd i strukturerad aluminiumplåt.

Art. nr. 1900407 Längd 600 mm.  
 Art. nr. 1900405 Längd 900 mm.  
 Art. nr. 1900408 Längd 1200 mm.  
 Art. nr. 1900406 Längd 1500 mm.

### Teknisk data

Höjd inkl. skydd: 85 mm.  
 Djup inkl. skydd: 68 mm.  
 Effekt: 400 W/m vid  $\Delta T = 50$  °C.  
 Vikt: 0,8 kg/m.



## Konvektor 60 x 60 mm, Ø 16 mm

Konvektor i aluminium inkl. hållare. 42 st/förp.

Art. nr. 1916104 Längd 400 mm.  
 Art. nr. 1916107 Längd 700 mm.  
 Art. nr. 1916383 Längd 1000 mm.  
 Art. nr. 1916382 Längd 1300 mm.  
 Art. nr. 1916116 Längd 1600 mm.

### Teknisk data

Höjd inkl. hållare: 60 mm.  
 Djup inkl. hållare: 65 mm.  
 Effekt: 340 W/m vid  $\Delta T = 50$  °C.  
 Vikt: 0,54 kg/m inkl. glykolvätska.



## Inbyggnadskonvektor Ø 22 mm

Konvektor i aluminium med kåpa i svart plast.

För inbyggnad i stuvfack, trappsteg m.m.  
 Effekt ca 400 watt/m vid  $\Delta T = 50$  °C.

Art. nr. 1900456 305 mm.  
 Art. nr. 1900457 555 mm.  
 Art. nr. 1900458 805 mm.

### Teknisk data

	1900456	1900457	1900458
Höjd inkl. ram:	205 mm	205 mm	205 mm
Längd inkl. ram:	305 mm	555 mm	805 mm
Rörlängd:	336 mm	577 mm	830 mm
Djup:	65 mm	65 mm	65 mm
Vikt:	0,3 kg	0,5 kg	0,75 kg

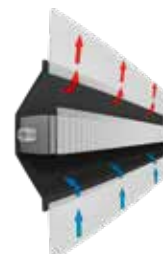

## Konvektor 60 x 30 mm, Ø 16 mm

Konvektor i aluminium inkl. hållare. 84 st/förp.

Art. nr. 1936460 Längd 250 mm.  
 Art. nr. 1936385 Längd 400 mm.  
 Art. nr. 1936389 Längd 600 mm.  
 Art. nr. 1936386 Längd 900 mm.  
 Art. nr. 1936383 Längd 1000 mm.  
 Art. nr. 1936480 Längd 1200 mm.

### Teknisk data

Höjd inkl. hållare: 60 mm.  
 Djup inkl. hållare: 35 mm.  
 Effekt: 240 W/m vid  $\Delta T = 50$  °C.  
 Vikt: 0,39 kg/m inkl. glykolvätska.



## Gummibussning Ø 16 > 22 mm

Gummibussning Ø 16 > 22 mm.  
 600 st/förp.

Art. nr. 1900597



**Konvektor Ø 22 mm för stolsvärme**

U-format konvektorpaket för montering i stolsunderrede. Monteras med clips som trycks fast i underredets rörkonstruktion. Inga skruvar behövs. Passar stolsunderrede på Fiat, Citroën och Peugeot. Levereras med clips, gummi-förbindningar och klammer.

Art.nr. 1900959

**Teknisk data**

Mått: L 480 x H 220 x B 340 mm.

Effekt: 400 W vid  $\Delta T = 50\text{ }^\circ\text{C}$ .

Vikt: 1,0 kg.

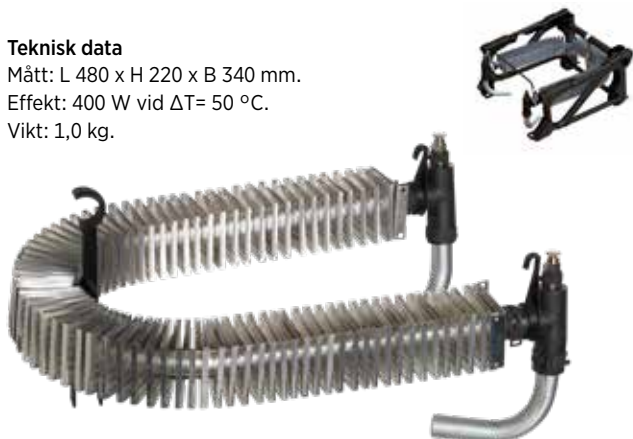
**Fläktkonvektor**

Ett kompakt värmepaket bestående av en special-tillverkad tätpackad konvektor med två fläktar.

Användbar i t.ex. torkutrymme eller där det behövs extra värmestillskott. Två fläkthastigheter.

Fläktkonvektorn kan styras antingen via strömbrytare 1900658 eller via värmepannans manöverpanel (optionkort 3020023 måste vara monterat på värmepannan).

Art.nr. 1900665 Ø 22 mm

Art.nr. 1916665 Ø 16 mm

**Teknisk data**

Mått: L 250 x H 101 x D 67 mm.

Effekt: 180 W vid  $\Delta T = 50\text{ }^\circ\text{C}$ .

Spänning: 10 - 14 V DC.

Strömförbrukning: 300 mA.

Vikt: 0,3 kg.

**Fläktpaket till konvektorer**

Fläktpaketet monteras under en konvektor där extra värme och ökat luftflöde behövs. För högsta värmeeffekt bör fläktpaketet monteras på en tätpackad konvektor. Två fläkthastigheter.

Fläktpaketet kan styras antingen via strömbrytare 1900658 eller via värmepannans manöverpanel (optionkort 3020023 måste vara monterat på värmepannan).

Art.nr. 1900660

**Teknisk data**

Mått: L 184 x H 55 x D 67 mm.

Spänning: 10 - 14 V DC.

Strömförbrukning: 300 mA.

**Booster med fläkt**

Ett kompakt värmepaket bestående av ett special-tillverkat värmebatteri i aluminium.

Fläkt med två hastigheter.

Boosterns fläkt kan styras antingen via strömbrytare 1900658 eller via värmepannans manöverpanel (optionkort 3020023 måste vara monterat på värmepannan).

Art.nr. 1900630 Ø 22 mm

Art.nr. 1916630 Ø 16 mm

**Teknisk data**

Mått: B 210 x H 160 x D 90 mm.

Effekt: 650 W vid  $\Delta T = 50\text{ }^\circ\text{C}$ .

Spänning: 10 - 14 V DC.

Strömförbrukning: 350 mA.

Vikt: 0,8 kg.

**Kåpa med slanganslutning**

Används för att styra luftflödet via slang till specifika punkter. För booster 1900630 och 1916630. Slanganslutning: Ø 57 mm.

Art.nr. 1900886



Kåpa monterad på booster

**Strömbrytare**

Strömbrytare för fläktkonvektor och värmebooster.

Två effektlägen. Håltagning: Ø 20 mm.

Art.nr. 1900658



## Handduksvärmare

Handduksvärmare i förkromat stålror som monteras direkt på ordinarie centralvärmesystem. Luftskruv i toppen på värmaren. Ø 22 mm anslutning. För montering, använd hållare 1900615. Art. nr. 1900618

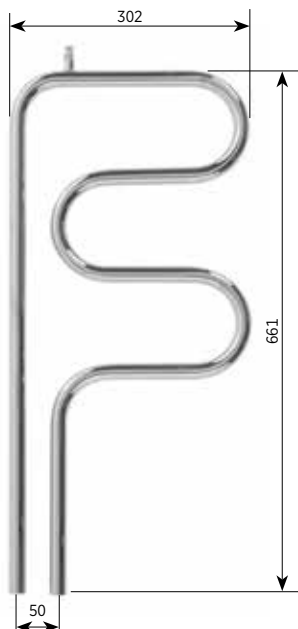

## Handduksvärmare

En exklusiv handduksvärmare för dusch och toalett. Handduksvärmaren är traditionellt utformad för praktisk upphängning av handdukar och har hög värmeeffekt för uppvärmning av utrymmet. Tillverkad i aluminium och pulverlackerad i vitt eller antracitgrå. Levereras med justerbara väggfästen.

Art. nr. 1900181 Vit (RAL 9016) utan termostat  
Art. nr. 1900182 Vit (RAL 9016) med termostat  
Art. nr. 1910001 Antracitgrå (RAL 7016) utan termostat

### Teknisk data

Mått: H 840 x B 300 mm.  
Effekt: 250 W.  
Vikt: 3,7 kg.  
Anslutning: Ø 22 mm.

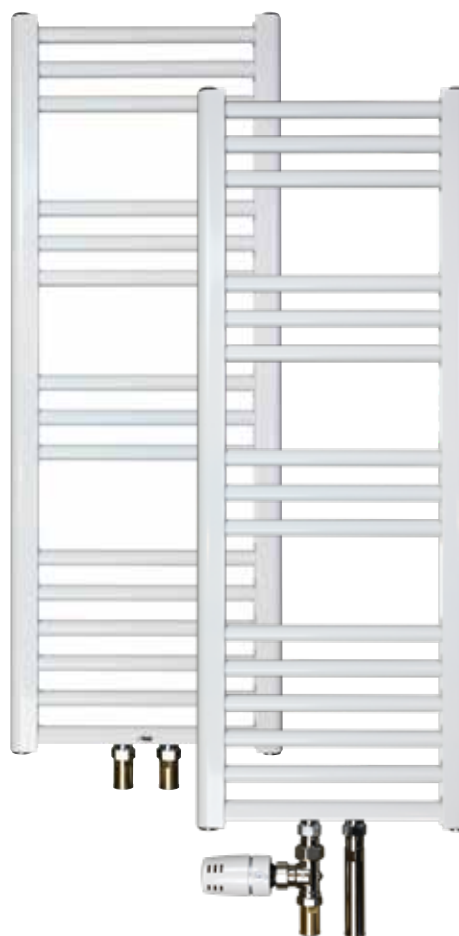

## Handduksvärmare

Handduksvärmare i förkromat stålror som monteras direkt på ordinarie centralvärmesystem. Luftskruv i toppen på värmaren. Ø 22 mm anslutning. För montering, använd hållare 1900615. Art. nr. 1900619

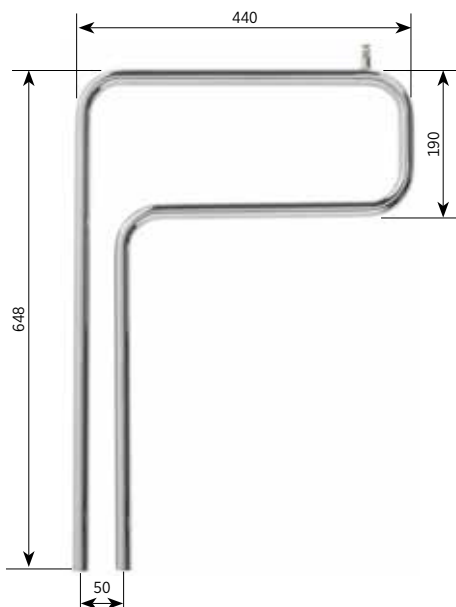

## Skyddskåpa

Skyddskåpa för att täcka anslutningsrören på handduksvärmare 1900181 och 1900182. Art. nr. 1900569



**Gummiförbindning Ø 22 mm**

Gummiförbindning till handduksvärmare 1900181, 182, 618 och 619.  
EPDM 21,4 x 4,25 mm.

Art. nr. 1900609

Art. nr. 1900837 Med förmonterade fjäderbandsklammer.

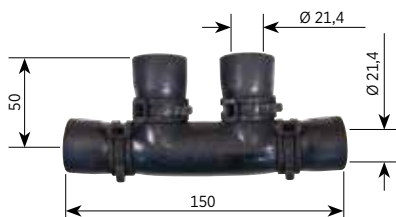
**Gummiförbindning Ø 16 mm**

Gummiförbindning till handduksvärmare 1900181, 182, 618 och 619.  
EPDM 16 x 21,4 x 4,25 mm.

Art. nr. 1916218 Med förmonterade fjäderbandsklammer.

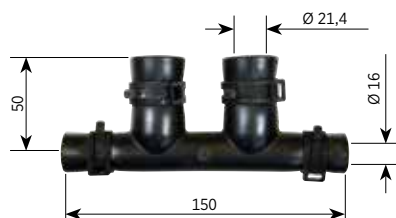
**Hållare**

Förkromad hållare för handduksvärmare 1900618/619.  
10 st/förp.

Art. nr. 1900615

**Panelradiator**

Designad panelradiator i strängpressad aluminium.  
För montering på toalett, garderob eller där det är svårt  
att montera en vanlig konvektor.

Luftnippel monterad på radiatorns topp.

Art. nr. 1900686 500 mm Vit (RAL 9016).

Art. nr. 1900687 500 mm Silvergrå (RAL 9006).

Art. nr. 1900680 700 mm Vit (RAL 9016).

Art. nr. 1900681 700 mm Silvergrå (RAL 9006).

**Teknisk data**

Effekt: 110/150 W vid  $\Delta T = 50\text{ }^{\circ}\text{C}$ .

Höjd: 500/700 mm.

Bredd: 220 mm.

Vikt: 1,7/2,4 kg.

Anslutning: Ø 22 mm.

**Tillbehör**

Lock med fyra fästen för t.ex. handdukar.

Art. nr. 1900957 Vit.

Art. nr. 1900958 Silvergrå.



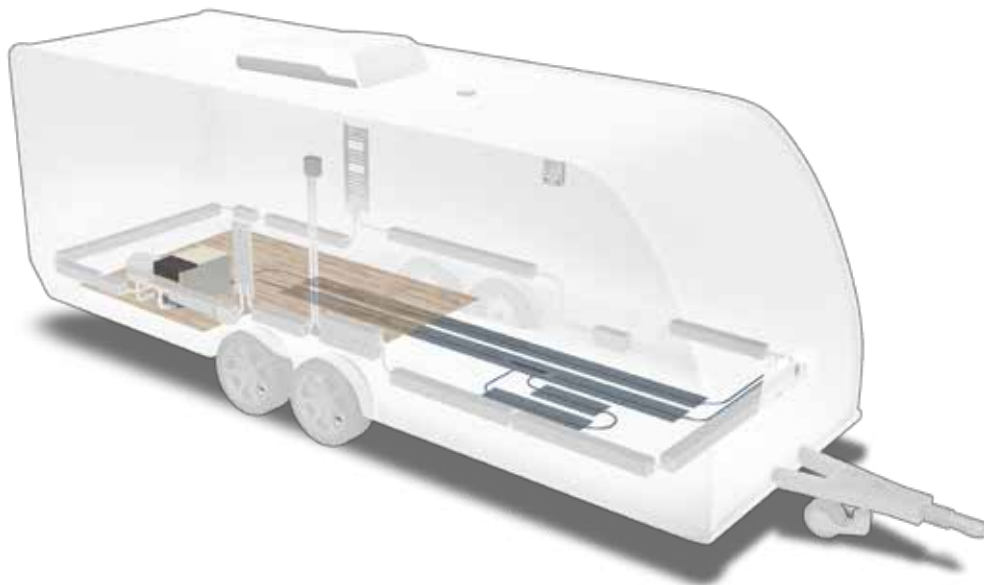

## Golvvärme

Golvvärmesystem bestående av "PE-X, -aluminium-, PE-X" värmerör,  $\varnothing 12 \times 2$  mm, som är flexibelt och enkelt att montera i värmeplåtarna. De tunna värmeplåtarna i aluminium, endast 0,3 mm är perforerade för att lim skall tränga igenom och få en bättre vidhäftning mot underlaget.

För enkel styrning av flödet till golvvärmerna används avstängningskran 1500202.

För mer avancerat styrning finns anpassade shuntpaket.



## Shuntpaket

Med shuntpaketet körs golvvärmerna som en egen enhet med sin egen termostat och cirkulationspump där det är vätskans utgående temperatur som regleras. Om golvvärmerna körs som en egen krets, som dessutom är temperaturreglerad (vätskans temp.), blir flödet alltid konstant, temperaturen på golvytan mycket jämnare och konvektorkretsen "ostörd".

Dessutom kan brukaren av fordonet själv bestämma golvet temperatur efter eget önskemål, oavsett inställt värde på pannans termostat. Ombyggnad av värmepanna och konvektorkrets krävs! Golvvärmerna skall alltid ses som ett komplement för att öka komforten och är inte avsedd till att vara huvudsaklig uppvärmning.

Art. nr. 1900250

## Teknisk data

Mått: B 300 x H 148 x D 258 mm.

Strömförbrukning: 0,25 - 1,9 A.

Slanganslutning:  $\varnothing 16$  och  $\varnothing 22$  mm.

Vikt: 2,0 kg.



## Värmeplåt

Värmeplåt i aluminium för  $\varnothing 12$  mm värmerör.

Art. nr. 1500300 1000 x 180 x 0,3 mm.

Art. nr. 1500305 1000 x 315 x 0,3 mm.



## Värmerör

Värmerör  $\varnothing 12$  mm. "PE-X - aluminium - PE-X". 100 m/förp.

Art. nr. 1500100





### Avstängningskran

Avstängningskran till golvvärmesystemet för Ø 12 mm rör.  
50 st/förp.  
Art.nr. 1500202



### Koppling

Rak koppling för Ø 12 mm rör till koppling 1500201.  
Ø 12 - 15 mm. 10 st/förp.  
Art.nr. 1500200



### Koppling

Rak koppling Ø 12 - 16 mm. 10 st/förp.  
Art.nr. 1500215



### Koppling

Rak koppling för anslutning av golvvärmesystemet till centralvärmesystemet. Ø 22 - 15 mm. 10 st/förp.  
Art.nr. 1500201



### Skarvkoppling

Rak skarvkoppling för Ø 12 mm rör. 10 st/förp.  
Art.nr. 1500203



### Vinkelkoppling

Vinklad skarvkoppling för Ø 12 mm rör. 10 st/förp.  
Art.nr. 1500204



### Låsclips

Låsclips till kopplingar. 10 st/förp.  
Art.nr. 1500210 12 mm.  
Art.nr. 1500211 15 mm.



### Gummislang

Gummislang EPDM.  
Art.nr. 1900043 11,5 x 3,0 mm. 130 m/förp.  
Art.nr. 1900044 15,5 x 3,0 mm. 90 m/förp.



### Gummiförbindning

Gummiförbindning Ø 16 mm - Ø 12 mm.  
Levereras med förmonterade fjäderbandsklammer.  
Art.nr. 1916219



### Gummiförbindning

Gummiförbindning Ø 16 mm - Ø 12 mm.  
Levereras med förmonterade fjäderbandsklammer.  
Art.nr. 1916221

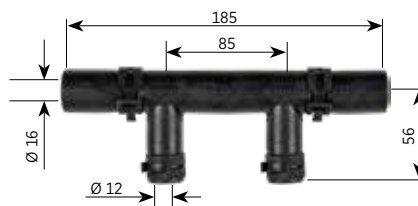

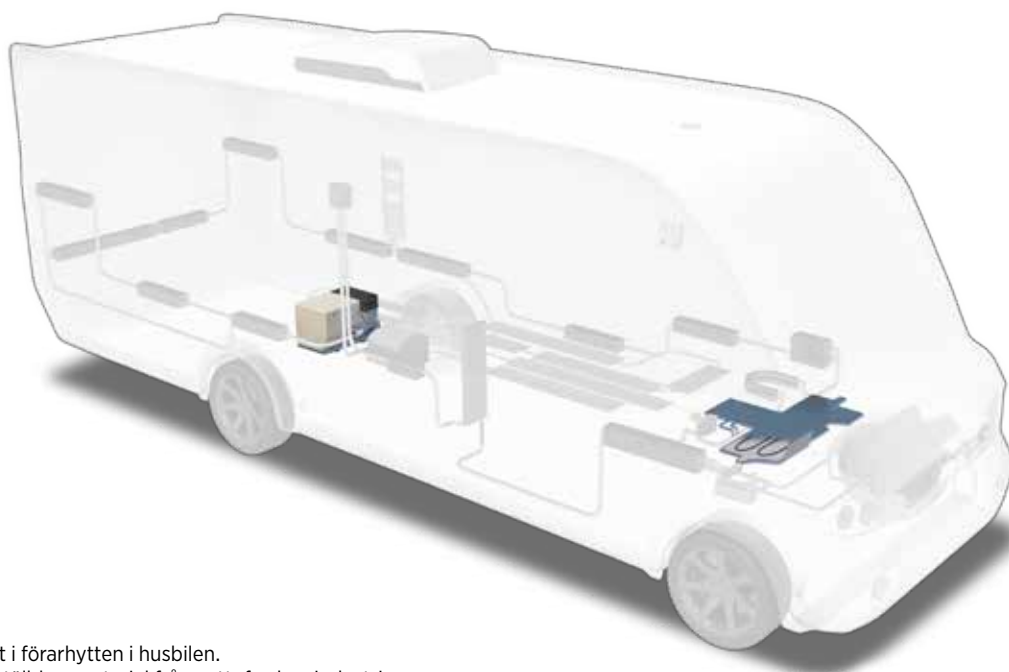

## Värmematta

Värmematta för golvet i förarhytten i husbilen.

Värmemattan är framställd av material från nyttofordonsindustrin:

värmebeständigt PU-skum, temperatursäker till 90 °C och vattenavvisande.

Öljetter för fastsättning av mattan.

Ø 12 mm slanganslutningar till konvektorsystemet.

## Värmematta MB Sprinter 2020-

Art.nr. 1500333



## Värmematta Fiat, Citroen och Peugeot

Art.nr. 1500332



## Värmematta MB Sprinter -2019

Art.nr. 1500330



## Värmematta Fiat Série 8, 2023-

Art.nr. 1500334



## Anslutningssats

Anslutningssats för värmemattor med specialrör för att leda in värmen till mattans värmeslingor.

Ø 22 - 12 mm anslutning.

Art.nr. 1900848

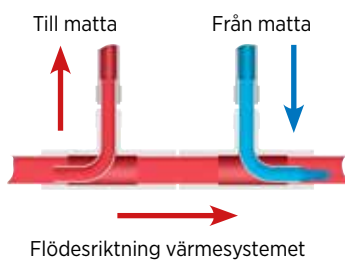

## Snabbkopplingsats

Snabbkopplingsats till värmesystemet för att enkelt kunna ta ut mattan vid rengöring eller förvaring.

Ø 12 mm slanganslutning.

Art.nr. 1900849



## Snabbkoppling

Snabbkoppling "hona" till värmesystemet för att enkelt kunna ta ut mattan vid rengöring eller förvaring.

Anslutning 3/8 inv.

Art.nr. 1500380



## Snabbkoppling

Snabbkoppling "hane" till värmesystemet för att enkelt kunna ta ut mattan vid rengöring eller förvaring.

Anslutning 3/8 inv.

Art.nr. 1500381



## Gummislang

Gummislang EPDM. 11,5 x 3,0 mm. 130 m / förp.

Art.nr. 1900043



## Fjäderbandsklammer

Fjäderbandsklammer för maximal styrka och täthet i gummiförbindningar.

Art.nr. 1900052 17x12 mm.



# Monteringsdetaljer

## Hållare

Hållare i plast för Ø 22 mm rör och konvektorer (60 x 60 mm).  
Art. nr. 1900042



## Hållare

Hållare i plast för Ø 16 mm rör och konvektorer (60 x 60 mm).  
Art. nr. 1916042



## Hållare

Hållare i plast för Ø 16 mm rör och konvektorer (30 x 60 mm).  
Art. nr. 1936042



## Hållare

Hållare i aluminium för rör och konvektorer (60 x 60 mm).  
Art. nr. 1900146 Ø 22 mm  
Art. nr. 1916146 Ø 16 mm



## Konvektorstöd

Mittstöd i aluminium för långa konvektorer (60 x 60 mm).  
Art. nr. 1900147 Ø 22 mm  
Art. nr. 1916147 Ø 16 mm



## Hållare

Hållare i aluzink för konvektor (60 x 60 mm) och konvektorskydd.  
Art. nr. 1900126



## Klammer

Klammer i rostfritt stål för Ø 22 mm rör. 100 st/förp.  
Art. nr. 1900114



## Hållare

Hållare för Ø 22 mm gummislang. 500 st/förp.  
Art. nr. 1900127



## Fjäderbandsklammer

Fjäderbandsklammer för maximal styrka och täthet i gummiförbindningar/slang.

Art.nr.	Nominell diameter	Max stängd diameter	Min funktionsdiameter	Max öppen diameter	Antal i förp.
1900184	16 mm	13,0 mm	15,7 mm	17,5 mm	-
1900052	17 mm	15,6 mm	16,3 mm	18,5 mm	2000
1900258	18 mm	16,0 mm	17,3 mm	19,0 mm	1650
1900051	21 mm	19,4 mm	20,3 mm	22,5 mm	1200
1900225	22 mm	20,5 mm	21,3 mm	24,2 mm	900
1900180	25 mm	23,5 mm	24,0 mm	26,8 mm	750
1900177	27 mm	25,2 mm	26,0 mm	29,2 mm	800
1900176	29 mm	27,0 mm	28,0 mm	31,5 mm	700



## Tång för fjäderbandsklammer

Specialtång med låsning för fjäderbandsklammer.  
Art. nr. 1900178



## Tätningssmassa

Loctite 5923 flytande elastisk tätningssmassa.  
Används t.ex. vid skarv mellan gummiförbindning och rör.  
Volym 117 ml.  
Art.nr. 1900174



## Avluftningsslang

Slang för förlängning av luftskruv. 1/8" R.  
Längd 300 mm. Passar endast på 1900515, 1900545, 1900006 och 1900520.  
Art.nr. 1800300



## Luftnippel

Luftnippel med ratt.  
Art.nr. 1900204 1/8" R.  
Art.nr. 1900277 Ø 12 mm.



## Avstängningstång

Tång med låsning för att klämma åt gummislang. Används vid service för att slippa tappa ut vätskan i systemet.  
Art.nr. 1900183



## Avstängningsventil 12 V

För Ø 16 mm slang.  
Art.nr. 1900974



## Avstängningsventil, 3-vägs, 12 V

För Ø 22 mm slang.  
Art.nr. 4900235



## Kulventil

Kulventilskrän med anslutningar för slang. Längd 110 mm.  
Art.nr. 1900087 Ø 22 mm  
Art.nr. 1916122 Ø 16 mm



## 3-vägsventil

3-vägsventil för bypass i värmesystemet.  
Används vid exempelvis värme i husbilens garagedel.  
3 x 1/2" R inv.  
Art.nr. 1900109



## Slangnippel

Mässingsnippel till 3-vägsventil 1900109.  
Ø 22 - 1/2" R utv.  
Art.nr. 2750303



## Slangnippel

Nippel till 3-vägsventil 1900109.  
Ø 16 - 1/2" R utv.  
Art.nr. 1916121



## Slangnippel

Nippel för Ø 22 mm slang.  
3/4" R.  
Art.nr. 1900104



## Temperaturreglage för två värmezoner

Med temperaturreglaget finns möjlighet att justera temperaturen i ett andra utrymme vilket ger två olika värmezoner i fordonet. En andra termostat reglerar det valda utrymmet, exempelvis sovrum, toalett eller garage. Rekommenderas i större fordon.

Installationen görs normalt hos tillverkaren av fordonet men temperaturreglaget kan även eftermonteras.

Art. nr. 1900275 Ø 22 mm

Art. nr. 1916275 Ø 16 mm

### Teknisk data

Max temperatur: 50 °C.

Längd på kapillärrör: 2 + 2 m.

Material: Polyamid.

Mätningssensor: 24 mm.

Vikt: 280 g.

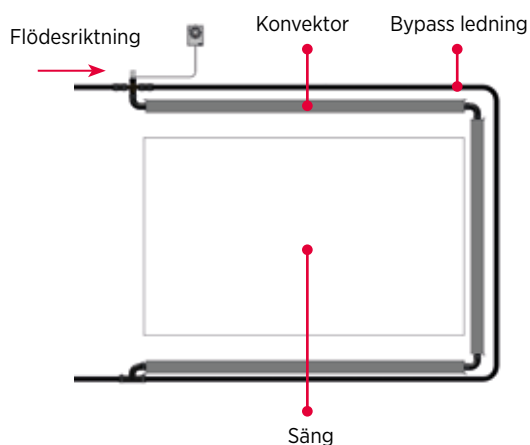

## Aluminiumrör

Art. nr. 1900301 Ø 22 mm. Längd 5 m.

Art. nr. 7833165 Ø 16 mm. Längd 5 m



## Rörböj

Rörböj 90° i aluminium. Ø 22 mm.

Art. nr. 1900164 L= 100 mm.

Art. nr. 1900165 L= 500 mm.

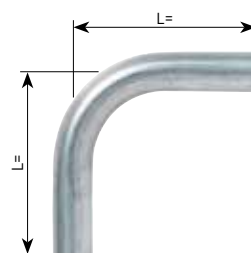

## Rör med backventil

För att motverka självcirkulation i värmesystemet.  
Ø 22 mm i aluminium

Art. nr. 1900 875 L= 60 mm.

Art. nr. 1900 870 L= 90 mm.



## Skarvrör

Skarvrör av plast för gummiförbindningar och slang. 25 st/förp.

Art. nr. 1900119 Ø 22 mm

Art. nr. 1916101 Ø 16 mm



**Gummislang**

Gummislang. EPDM 21,4 × 4,3 mm. Metervara. 25 m/förp.  
Art.nr. 1900002



**Gummislang**

Gummislang för slide-out väggar.  
EPDM 22 × 4,3 mm. Längd 1 m.  
Art.nr. 1900213



**Gummihatt**

Gummihatt. EPDM 21,4 × 4,3 mm.  
Art.nr. 1900030



**Gummireducering**

Gummireducering. EPDM 15,6 > 21,6 × 4,2 mm.  
Art.nr. 0714871

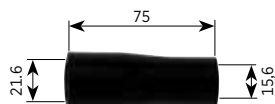

**Gummireducering**

Gummireducering. EPDM 18,6 > 21,6 × 4,15 mm. 25 st/förp.  
Art.nr. 1900540  
Art.nr. 1900541 Med förmonterade fjäderbandsklammer.



**Gummireducering**

Gummivinkel med reducering. EPDM 19 > 21,4 × 4,3 mm.  
25 st/förp.  
Art.nr. 3000509  
Art.nr. 1900531 Med förmonterade fjäderbandsklammer.

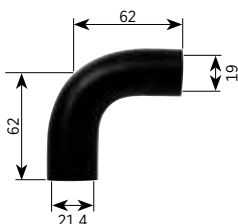

**Gummiförbindning**

Gummiförbindning EPDM 21,4 × 4,3 mm. 25 st/förp.  
Art.nr. 1900113



**Gummiförbindning**

Gummiförbindning EPDM 21,4 × 4,3 mm. 25 st/förp.  
Art.nr. 1900112  
Art.nr. 1900528 Med förmonterade fjäderbandsklammer.

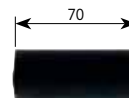

**Gummiförbindning**

Gummiförbindning med luftskruv.  
EPDM 21,4 × 4,3 mm. 25 st/förp.  
Art.nr. 1900516 L = 30 mm.

Med förmonterade fjäderbandsklammer.

Art.nr. 1900526 L = 30 mm.  
Art.nr. 1900853 L = 120 mm.

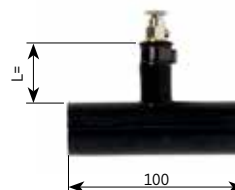

**Gummiförbindning**

Gummiförbindning med luftskruv.  
EPDM 21,4 × 4,3 mm. 25 st/förp.  
Art.nr. 1900860 L = 600 mm slanglängd.

Med förmonterade fjäderbandsklammer.

Art.nr. 1900859 L = 300 mm slanglängd.  
Art.nr. 1900861 L = 600 mm slanglängd.



## Gummivinkel

Gummivinkel 90°. EPDM 21,4×4,3 mm. 25 st/förp.

Art. nr. 1900003

Art. nr. 1900523 Med förmonterade fjäderbandsklammer.

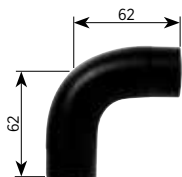

## Gummivinkel

Gummivinkel 90°. EPDM 21,4×4,3 mm. 25 st/förp.

Art. nr. 1900008

Art. nr. 1900218 Med förmonterade fjäderbandsklammer.

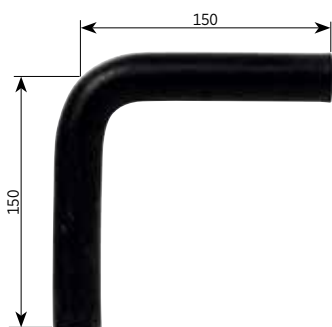

## Gummivinkel

Gummivinkel 90°. EPDM 21,4×4,3 mm. 25 st/förp.

Art. nr. 1900004

Art. nr. 1900529 Med förmonterade fjäderbandsklammer.

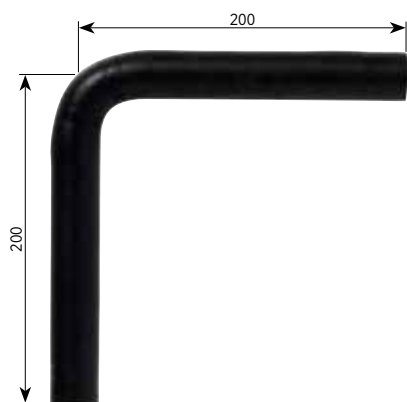

## Gummivinkel

Gummivinkel 90° med luftskruv. EPDM 21,4×4,3 mm. 25 st/förp.

Art. nr. 1900007

Art. nr. 1900527 Med förmonterade fjäderbandsklammer.



## Gummivinkel

Gummivinkel 90° med avluftningsslang och luftskruv. Levereras med förmonterade fjäderbandsklammer.

EPDM 21,4×4,3 mm. 25 st/förp.

Art. nr. 1900533 L= 300 mm slanglängd.

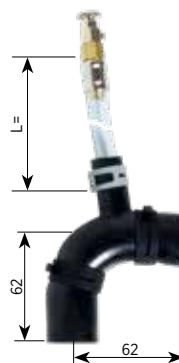

## Gummivinkel

Gummivinkel 90° med luftskruv. EPDM 21,4×4,3 mm. 25 st/förp.

Art. nr. 1900006

Art. nr. 1900520 Med förmonterade fjäderbandsklammer.



## Gummivinkel

Gummivinkel 90° med avluftningsslang och luftskruv. Levereras med förmonterade fjäderbandsklammer.

EPDM 21,4×4,25 mm. 25 st/förp.

Art. nr. 1900535 L= 300 mm slanglängd.

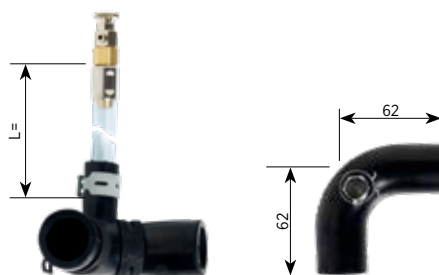



**Gummiförbindning**

Gummiförbindning, T-formad. EPDM 21,4×4,3 mm. 25 st/förp.

Art. nr. 1900504

Art. nr. 1900524 Med förmonterade fjäderbandsklammer.

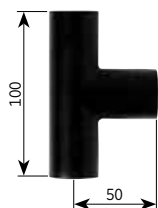

**Gummiförbindning**

Gummiförbindning, T-formad med luftskruv.

EPDM 21,4×4,3 mm. 25 st/förp.

Art. nr. 1900509

Art. nr. 1900517 Med förmonterade fjäderbandsklammer.

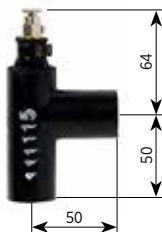

**Gummiförbindning**

Gummiförbindning, T-formad med avluftningsslang och luftskruv.

Levereras med förmonterade fjäderbandsklammer.

EPDM 21,4×4,3 mm.

Art. nr. 1900245 L= 300 mm slanglängd.

Art. nr. 1900862 L= 600 mm slanglängd.



**Gummiförbindning**

Gummiförbindning med luftskruv, F-formad.

EPDM 21,4×4,3 mm. 25 st/förp.

Art. nr. 1900571

Art. nr. 1900557 Med förmonterade fjäderbandsklammer.

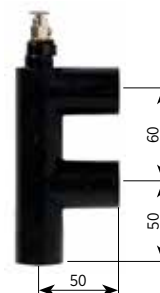

**Gummiförbindning**

Gummiförbindning med luftskruv, F-formad med

avluftningsslang och luftskruv.

Levereras med förmonterade fjäderbandsklammer.

EPDM 21,4×4,3 mm.

Art. nr. 1900247 L= 300 mm slanglängd.

Art. nr. 1900965 L= 600 mm slanglängd.



**Gummiförbindning**

Gummiförbindning, F-formad.

EPDM 21,4×4,3 mm. 25 st/förp.

Art. nr. 1900532

Art. nr. 1900573 Med förmonterade fjäderbandsklammer.

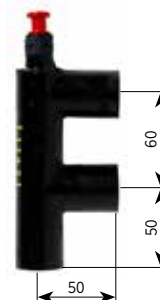

## Gummiförbindning

Gummiförbindning, Y-formad.  
EPDM 21,4 × 4,3 mm. 25 st/förp.

Art. nr. 1900502

Art. nr. 1900522 Med förmonterade fjäderbandsklammer.



## Gummiförbindning

Gummiförbindning, Y-formad med luftskruv.  
EPDM 21,4 × 4,3 mm. 25 st/förp.

Art. nr. 1900511

Art. nr. 1900521 Med förmonterade fjäderbandsklammer.



## Gummiförbindning

Gummiförbindning, Y-formad med avluftningsslang och luftskruv.  
Levereras med förmonterade fjäderbandsklammer.  
EPDM 21,4 × 4,3 mm. 25 st/förp.

Art. nr. 1900964 L = 600 mm slanglängd.



## Gummiförbindning

Gummiförbindning, U-formad.  
EPDM 21,4 × 4,3 mm. 25 st/förp.

Art. nr. 1900505

Art. nr. 1900525 Med förmonterade fjäderbandsklammer.

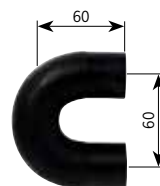

## Gummiförbindning

Gummiförbindning, U-formad med luftskruv.  
EPDM 21,4 × 4,3 mm. 25 st/förp.

Art. nr. 1900515

Art. nr. 1900545 Med förmonterade fjäderbandsklammer.



## Gummiförbindning

Gummiförbindning, U-formad med avluftningsslang och luftskruv.  
EPDM 21,4 × 4,3 mm.

Art. nr. 1900246 L = 300 mm slanglängd.

Art. nr. 1900259 L = 300 mm slanglängd. Med förmonterade fjäderbandsklammer.



**Gummiförbindning**

Gummiförbindning, S-formad.  
EPDM 21,4×4,3 mm. 25 st/förp.

Art. nr. 1900110

Art. nr. 1900519 Med förmonterade fjäderbandsklammer.

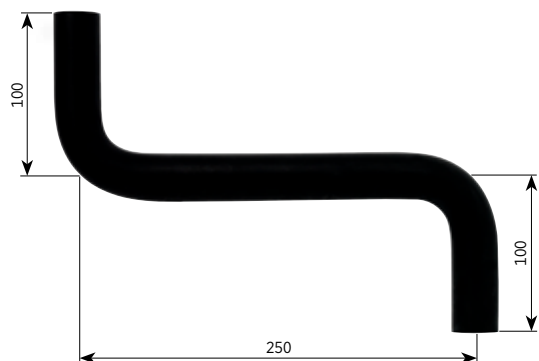

**Gummiförbindning**

Gummiförbindning, S-formad.  
EPDM 21,4×4,3 mm. 25 st/förp.

Art. nr. 1900111

Art. nr. 1900530 Med förmonterade fjäderbandsklammer.

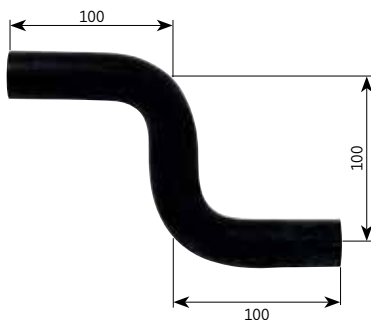

**Gummiförbindning**

Gummiförbindning, S-formad.  
EPDM 21,4×4,3 mm. 25 st/förp.

Art. nr. 1900580

Art. nr. 1900577 Med förmonterade fjäderbandsklammer.

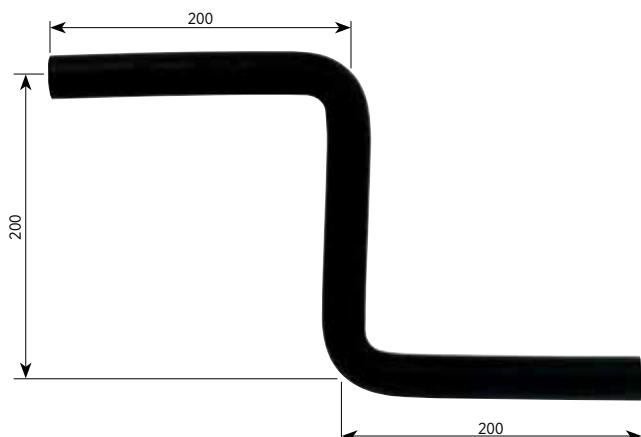

**Avtappning**

Gummiförbindning, T-formad för avtappning.  
EPDM 21,4×4,3 mm.

Art. nr. 1900512

Gummiförbindning. 25 st/förp.

Art. nr. 1900258

Dubbelklammer till plugg.

Art. nr. 3020171

Plugg.

Komplett med förförmonterade fjäderbandsklammer och plugg.  
25 st/förp.

Art. nr. 1900 518



**Avtappning**

Gummiförbindning med dubbla avtappningsrör. Avtappningsrören används även till att fylla och lufta värmesystemet via en påfyllnadspump. Förmonterade fjäderbandsklammer och pluggar.  
EPDM 21,4×4,3 mm.

Art. nr. 1900876



## Gummislang

Gummislang EPDM 15,5×3,0 mm. 90 m/förp.  
Art. nr. 1900044



## Gummihatt

Gummihatt. EPDM 15,5×3,0 mm.  
Art. nr. 1916002

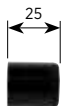

## Gummiförbindning

Gummiförbindning EPDM 15,5×3,0 mm.  
Levereras med förmonterade fjäderbandsklammer. 25 st/förp.  
Art. nr. 1916021



## Gummiförbindning

Gummiförbindning med luftskruv. EPDM 15,5×3,0 mm.  
Levereras med förmonterade fjäderbandsklammer. 25 st/förp.  
Art. nr. 1916216

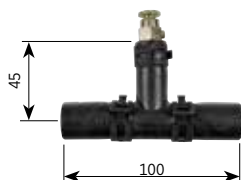

## Gummiförbindning

Gummiförbindning med luftskruv. EPDM 15,5×3,0 mm.  
Levereras med förmonterade fjäderbandsklammer. 25 st/förp.  
Art. nr. 1916030



## Gummiförbindning

Gummiförbindning, T-formad. EPDM 15,5×3,0 mm.  
Levereras med förmonterade fjäderbandsklammer. 25 st/förp.  
Art. nr. 1916027

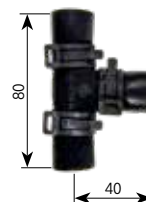

## Gummiförbindning

Gummiförbindning, S-formad. EPDM 15,5×3,0 mm.  
Levereras med förmonterade fjäderbandsklammer. 25 st/förp.  
Art. nr. 1916026

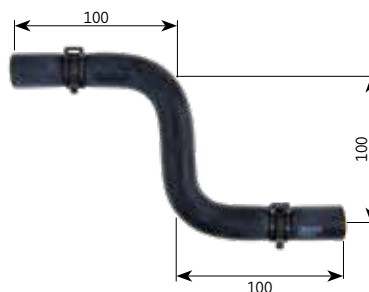

## Avtappning

Gummiförbindning, T-formad för avtappning. EPDM 15,5×3,0 mm.  
Levereras med förmonterade fjäderbandsklammer. 25 st/förp.  
Art. nr. 1916028



## Avtappning

Gummiförbindning med dubbla avtappningsrör. Avtappningsrören används även till att fylla och lufta värmesystemet via en påfyllnadspump. Förmonterade fjäderbandsklammer och pluggar. EPDM 15,5×3,0 mm. 25 st/förp.  
Art. nr. 1916231

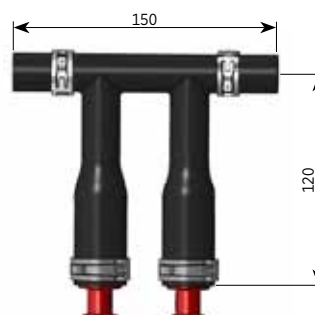

## Gummiförbindning

Gummiförbindning, Y-formad. EPDM 15,5 × 3,0 mm.  
Levereras med förmonterade fjäderbandsklammer. 25 st/förp.  
Art.nr. 1916212



## Gummiförbindning

Gummiförbindning, Y-formad med luftskruv. EPDM 15,5 × 3,0 mm.  
Levereras med förmonterade fjäderbandsklammer. 25 st/förp.  
Art.nr. 1916214



## Gummiförbindning

Gummiförbindning, U-formad. EPDM 15,5 × 3,0 mm.  
Levereras med förmonterade fjäderbandsklammer. 25 st/förp.  
Art.nr. 1916211

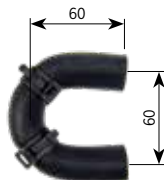

## Gummiförbindning

Gummiförbindning, U-formad med luftskruv. EPDM 15,5 × 3,0 mm.  
Levereras med förmonterade fjäderbandsklammer. 25 st/förp.  
Art.nr. 1916213



## Gummiförbindning

Gummiförbindning, F-formad. EPDM 15,5 × 3,0 mm.  
Levereras med förmonterade fjäderbandsklammer. 25 st/förp.  
Art.nr. 1916029



## Gummiförbindning

Gummiförbindning med luftskruv, F-formad. EPDM 15,5 × 3,0 mm.  
Levereras med förmonterade fjäderbandsklammer. 25 st/förp.  
Art.nr. 1916210



## Gummiförbindning

Gummiförbindning med luftskruv, F-formad med  
avluftningsslang och luftskruv. EPDM 15,5 × 3,0 mm.  
Levereras med förmonterade fjäderbandsklammer. 25 st/förp.  
Art.nr. 1916247 L= 300 mm slanglängd.  
Art.nr. 1916965 L= 600 mm slanglängd.



## Gummivinkel

Gummivinkel 90°. EPDM 15,5×3,0 mm. Levereras med förmonterade fjäderbandsklammer. 25 st/förp.

Art. nr. 1916023



## Gummivinkel

Gummivinkel 90°. EPDM 15,5×3,0 mm.

Levereras med förmonterade fjäderbandsklammer. 25 st/förp.

Art. nr. 1916025



## Gummivinkel

Gummivinkel 90°. EPDM 15,5×3,0 mm.

Levereras med förmonterade fjäderbandsklammer. 25 st/förp.

Art. nr. 1916215



## Gummivinkel

Gummivinkel 90° med luftskruv. EPDM 15,5×3,0 mm.

Levereras med förmonterade fjäderbandsklammer. 25 st/förp.

Art. nr. 1916024



## Gummivinkel

Gummivinkel med avluftningsslang och luftskruv.

EPDM 15,5×3,0 mm.

Levereras med förmonterade fjäderbandsklammer. 25 st/förp.

Art. nr. 1916245 L= 300 mm slanglängd.

Art. nr. 1916862 L= 600 mm slanglängd.

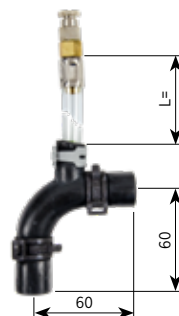

## Gummivinkel

Gummivinkel 90° med luftskruv. EPDM 15,5×3,0 mm.

Levereras med förmonterade fjäderbandsklammer. 25 st/förp.

Art. nr. 1916220



## Alde Premium Glykol G13

Färdigblandad glykolvätska speciellt framtagen för Alde värmesystem. Premium G13. -37 °C.

Säljes endast i hela förpackningar.

- Art. nr. 4070126 0,2 liter. 15 st/förp.
- Art. nr. 4070120 1 liter. 12 st/förp.
- Art. nr. 4070121 4 liter. 2 st/förp.
- Art. nr. 4070123 25 liter.
- Art. nr. 4070122 200 liter.



## Servicepump

Alde Servicepump är ett oslagbart hjälpmedel för fyllning av Alde värmesystem.

Den mobila enheten gör att operatören snabbt kan fylla och ta bort luft från även det största värmesystemet på några minuter.

Ett viktigt verktyg för servicecenter och återförsäljare som arbetar med Alde värmesystem, eftersom det också möjliggör snabb och enkel ersättning av glykolvätskan. 55 liters glykolbehållare.

Art. nr. 3020855



## Elpatron

Elpatron i rostfritt stål med 230 volts cirkulationspump.  
Inbyggd transformator (230 V AC > 12 V DC) för strömförsörjning och styrning av rumstermostaten.

Effektval 1 kW eller 2 kW på rumstermostaten.

Fri genomströmning i elpatronen då den inte används.

I monteringsatsen ingår: rumstermostat, 4 m kabel för anslutning till rumstermostaten samt fästvinkel i rostfri plåt.

Art. nr. 2772901

### Teknisk data

Längd: 400 mm

Höjd: 150 mm

Bredd: 90 mm

Vikt: 2,3 kg

Märkspänning: 230 V

Elementeffekt: 2100 W (2 × 1050 W)

Motoreffekt: 23 W

Anslutningsrör: Ø 22 mm

Vätskevolym: 0,8 liter

Max radiatortryck: 0,05 MPa (0,5 bar)



## Batteribox

Batteribox av plast med lock och spärrrem.

Mått: H 200 x B 270 x D 190 mm.

20 st/förp.

Art. nr. 6431000





# Butiksförpackade produkter

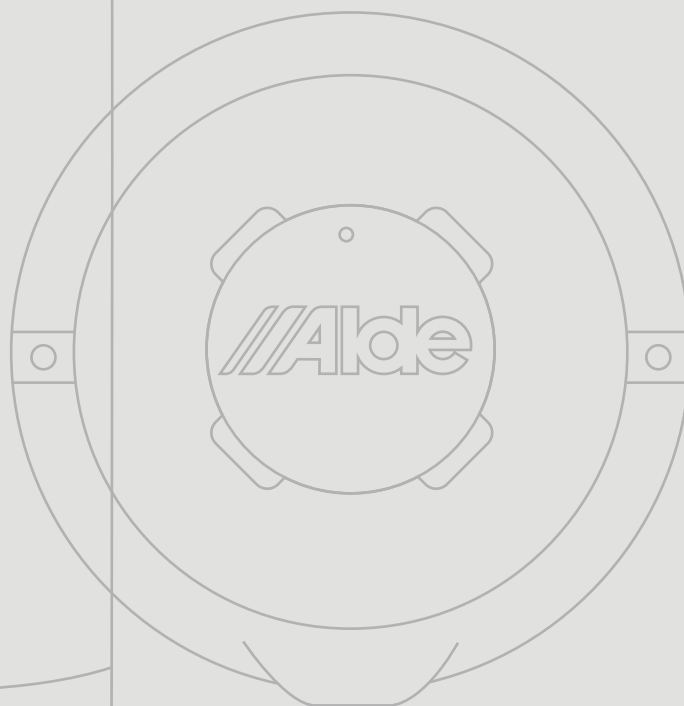
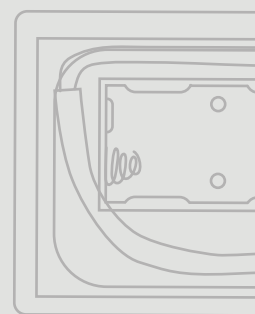
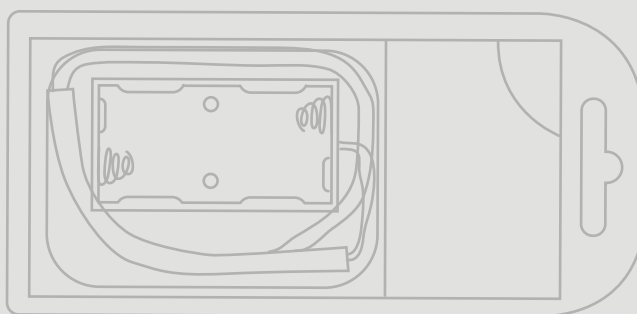
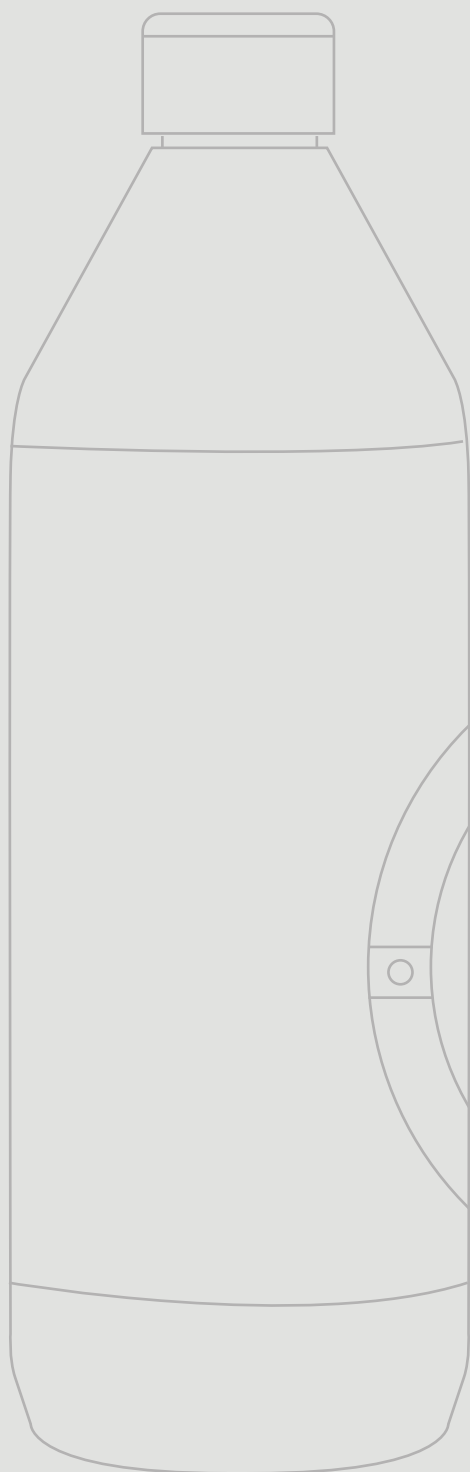

### Manöverpanel till Alde Compact 3010

För de med en äldre manöverpanel till Alde Compact 3010 finns möjlighet att byta till den senaste modellen 3010613. En exklusiv och säljande förpackning att ha i tillbehörshyllan.

Monteringsram ingår för de kunder som byter från den äldre LCD-panelen 3010213.

För de som byter från svartvit manöverpanel 3010413 justeras endast inbyggnadsmåttet 10 mm i höjded.

Ny manual samt monteringsinstruktion är bipackad.

Art. nr. 3010615



### Manöverpanel till Alde Compact 3020 HE

För de med en äldre manöverpanel till Alde Compact 3020 HE finns möjlighet att byta till den senaste modellen.

Via 3,5" TFT-peksskärmen navigeras det lätt igenom de olika funktionerna. Upplösningen på skärmen ger en tydlig bild i såväl dagsljus som mörker. Manöverpanelen har även ett användarvänligt gränssnitt med självinstruerande menyer i färg.

Art. nr. 3020101



### Alde Höghöjdsventil

Alde Höghöjdsventil aktiveras manuellt när du befinner dig på höjder över 1000 meter. Höghöjdsventilen reducerar trycket i brännaren så att det anpassas till det lägre lufttrycket.

Endast för Alde Compact 3010 och 3020 HE.

Art. nr. 4115101



### Alde Premium Glykol G13

Färdigblandad glykolvätska speciellt framtagen för Aldes värmesystem. Premium G13. -37 °C.

Levereras i plastflaska om 0,2 och 1 liter eller dunk om 4 och 25 liter.

Säljes endast i hela förpackningar.

Art. nr. 4070126 0,2 liter. 15 st/förp.

Art. nr. 4070120 1 liter. 12 st/förp.

Art. nr. 4070121 4 liter. 2 st/förp.

Art. nr. 4070123 25 liter.



## Alde Batteribackup

Används för att behålla manöverpanelens inställningar när fordonets huvudströmbrytare slås ifrån.  
För 2 st batteri AA (ingår ej).  
Art.nr. 3010420



Passar till följande manöverpaneler:



3010413



3010613



3020112



3030112

## Alde Extern Rumsgivare

Används för valfri placering av givare eller när manöverpanelens inbyggda givare påverkas av annan värmekälla.  
Inklusive 2,0 m kabel.  
Art.nr. 3010346



Passar till följande manöverpaneler:



3010213



3010413



3010613



3020112



3030112

## Alde Belastningsvakt

Används för att begränsa ingående ström till fordonet. Stegar automatiskt ner värmepannans elpatronseffekt vid för hög belastning, t.ex. om en kaffemaskin sätts igång. Kabellängd 6 m.  
För Alde Compact 3020 och 3030/3030 Plus ansluts belastningsvakten på pannans kretskort. För övriga manöverpaneler se nedan.  
Art.nr. 3010315



Passar till följande manöverpaneler:



3010213



3010413



3010613

## Alde Utomhusgivare

Givare med 2,5 m kabel för mätning av utomhustemperaturen. Temperaturen visas på manöverpanelens display.  
För Alde Compact 3020 och 3030/3030 Plus ansluts utomhusgivaren på pannans kretskort. För övriga manöverpaneler se nedan.  
Art.nr. 3010299



Passar till följande manöverpaneler:



3010213



3010413



3010613

## Alde Kondensavledare

Ett tillbehör för varje vintercampare. Isbildning på sidan av fordonet vintertid är ett känt problem för husbils- och husvagnsägare. Kondensavledaren sätts fast på väggskorstenen med ett enkelt klick. Dessutom säkerställs driften av fordonets värmesystem. Ny skorstenhatt i matchande färg ingår.  
Art.nr. 3010699



## Alde Skorstenshatt

Skorstenshattar i olika färger för sidomonterad skorsten.  
Art.nr. 3010391 Vit.  
Art.nr. 3010392 Ljusgrå.  
Art.nr. 3010393 Mellangrå.  
Art.nr. 3010394 Mörkgrå.  
Art.nr. 3010395 Svart.



## Alde AquaClear

Alde AquaClear är en robust och effektiv 12 V vattenreningsprodukt för ökad säkerhet av vattenkvaliteten i lågtryckssystem där vatten fylls på externt och förvaras i en tank, och där risken för mikrobiologisk tillväxt därmed är högre.

Den här modellen kan eftermonteras till samtliga Alde Värmepannor (för Alde Compact 3030 rekommenderas 3030033). Passar även till övriga vattensystem där en 12 V färskvattenpump är monterad.

Desinficeringen är baserad på UV-C-ljus, genom den senaste UV-C LED-teknologin samt ett Alde Water Carbon filter (kolfilter). Produkten neutraliserar cirka 99 % av mikroorganismerna vid vattenflöden (upp till 4 liter/min).

Alde AquaClear kopplas ihop med medföljande kontrollpanel. När kontrollpanelen lyser indikerar den att filtret är aktivt.

Alde AquaClear har en livslängd på ca 70 kubikmeter vatten, eller ca 300 timmar aktiv tid. (Med en användning på ca 20 minuter per dag är produktens livslängd ca 900 dagar.)

Tryckfallet över Alde AquaClear är upp till 0,9 bar, så det rekommenderas en färskvattenpump med ett tryck på minst 2 bar.

Innehåller: Vattenreningsenhet, klammer, kontrollpanel med 3 m kabel, adaptrar för 12 mm slang samt kolfilter.

Art. nr. 3030034



	Eliminerar	Reducerar	Förbättrar
E-coli bakterier	✓**		
Legionella-bakterier	✓**		
Klor	✓		
Lukt	✓		
Bekämpningsmedel		✓	
Tungmetaller		✓	
Smak			✓

\*\* 99,9% vid ett vattenflöde <4 l/min

## Kolfilter refill

Refillpatron, Alde Water Carbon filter (kolfilter) till AquaClear.

Art. nr. 3030032



## Alde Blandningsventil

Blandningsventil för väggmontering. Med ventilratten ställs önskad varmvattentemperatur in steglöst inom reglerområdet 30 - 48 °C. Ventilen är ett bra komplement för att förhindra för varmt tappvatten i t ex toalett och dusch.

Art. nr. 3102006

### Teknisk data

Bredd: 101 mm.

Höjd: 93 mm.

Djup: 30 mm.

Vikt: 0,3 kg.

Anslutning: Ø 12 mm snabbkoppling.

Max arbetstryck: 5,0 bar.

Min arbetstryck: 0,2 bar.

Min flödes hastighet: 15 mm: 1 l/min.

Tillförsel varmvattentemp: 55 °C - 65 °C (max 85 °C).

Tillförsel kallvattentemp: 5 °C - 25 °C.



# Produkte

---

## Gasolsystem

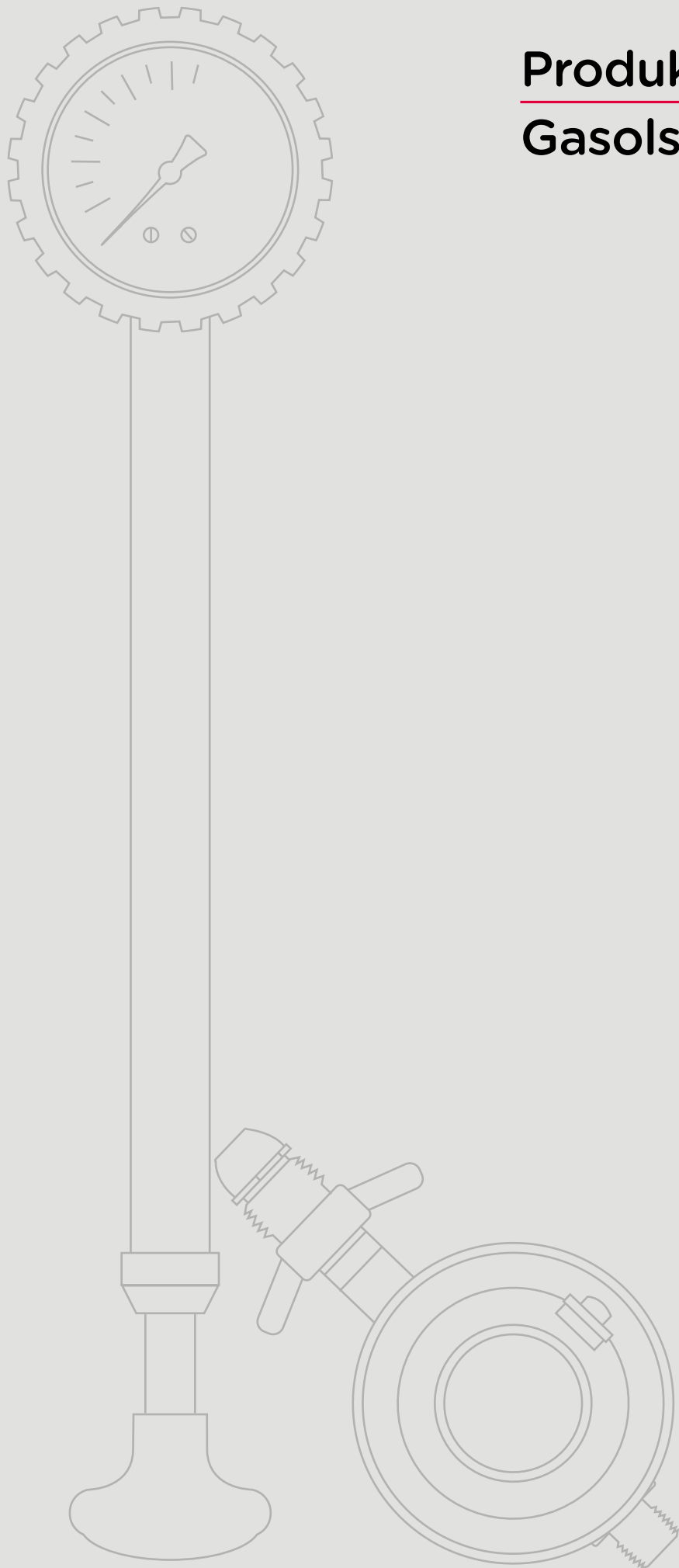

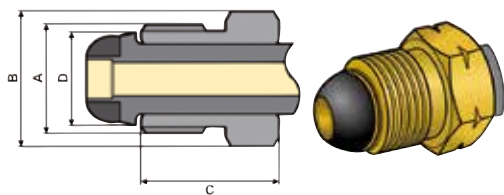

**Kommersiellt namn: POL**  
 Standardiserat namn\*: G.10  
 Länder: NO, PT, SE  
 Material packning: NBR  
 A: 0,880-14 NGO V  
 B: 24,0 mm  
 C: 28,0 mm  
 D: 18,9 mm

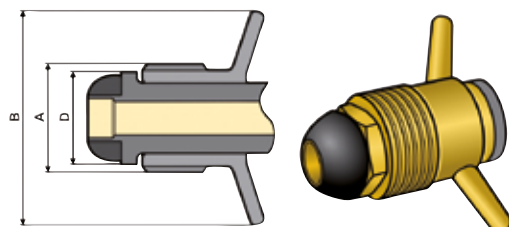

**Kommersiellt namn: POL ving**  
 Standardiserat namn\*: G.10  
 Länder: SE  
 Material packning: NBR  
 A: 0,880-14 NGO V  
 B: Vingmutter  
 C: 28,0 mm  
 D: 18,9 mm

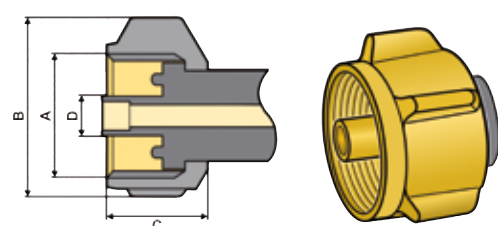

**Kommersiellt namn: KLF Anslutn 2 (DIN 477)**  
 Standardiserat namn\*: G.12  
 Länder: AT, DE, PL, FI  
 Material packning: --  
 A: W 21,8×1/14 V  
 B: Vingmutter  
 C: 18,0 mm  
 D: 7,0 mm

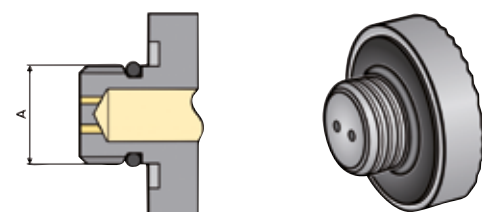

**Kommersiellt namn: Primus**  
 Standardiserat namn\*: --  
 Länder: SE, NO, FI  
 Material packning: NBR  
 A: M14 × 1,5 H

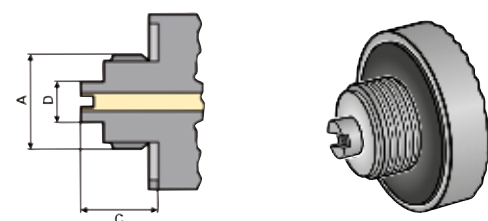

**Kommersiellt namn: GAZ**  
 Standardiserat namn\*: G.3  
 Länder: International  
 Material packning: NBR  
 A: M16 × 1,5 H  
 B: --  
 C: 13,6 mm  
 D: 6,5 mm

\* Beskrivning enligt EN 12864 annex G och EN 13785 annex G.

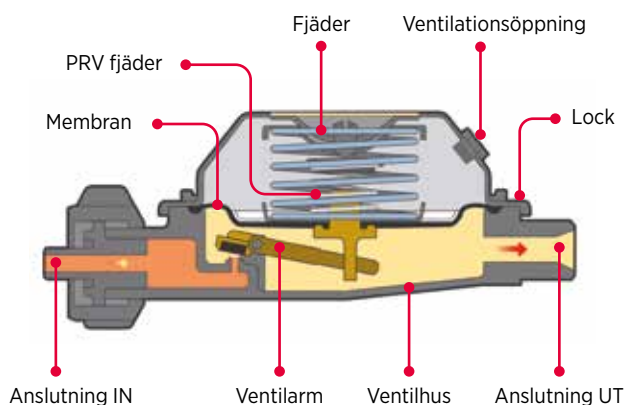

## Reduceringsventil med PRV

I en del reduceringsventiler finns en integrerad säkerhetsventil, "PRV". Den arbetar automatiskt och skyddar gasolapparaterna mot ett för högt tryck. Om ett otillåtet högt tryck uppstår på utgångssidan, öppnas "PRV" och blåser ut övertrycket. Efter trycksänkningen stängs "PRV" igen helt automatiskt.

## Reduceringsventil

Reduceringsventil 30 mbar med inbyggd avstängning.  
För 2 kg gasolflaskor (2012).  
M14×1,5 - 1/4" V (H.2). 1,0 kg/h.  
Levereras med slangnippel för Ø 8 mm gasolslang.  
Art. nr. 4159550



## Reduceringsventil

Reduceringsventil 1,5 kg/h.  
POL (G.10) - Ø 8 mm slangnippel (H.50).  
Art. nr. 4175000 30 mbar.  
Art. nr. 4175005 30 mbar. Bulkförpackad 50 st.  
Art. nr. 4175400 50 mbar.



## Reduceringsventil

Reduceringsventil 30 mbar, 1,5 kg/h.  
POL (G.10) - 1/4" V (H.2).  
Art. nr. 4175500



## Reduceringsventil

Reduceringsventil med PRV säkerhetsventil, 30 mbar, 1,2 kg/h.  
Godkänd enligt EN 12864 annex D.  
POL (G.10) - 1/4" V (H.2).  
Art. nr. 4176500



## Reduceringsventil

Reduceringsventil dubbel, 30 mbar, 1,5 kg/h.  
Godkänd enligt EN 12864 annex D.  
POL (G.10) - 1/4" V (H.2).  
Art. nr. 4176550



## Reduceringsventil

Reduceringsventil dubbel, 30 mbar, 1,5 kg/h.  
Godkänd enligt EN 12864 annex D.  
KLF (G.12) - 1/4" V (H.2).  
Art. nr. 4176200



## Reduceringsventil

Marin reduceringsventil med inbyggd avstängning.  
För 2 kg gasolflaskor (2012).  
M14×1,5 - 1/4" V (H.2). 0,5 kg/h.  
Utrustad med PRV säkerhetsventil.  
Godkänd enligt EN 16129/M.  
Art. nr. 4159200



## Reduceringsventil

Marin reduceringsventil med PRV säkerhetsventil.  
POL (G.10) - 1/4" V (H.2). 0,8 kg/h.  
Godkänd enligt EN 16129/M.  
Art. nr. 4175600



## Reduceringsventil

Marin reduceringsventil med vinklad anslutning och manometer. KLF  
(G.12) - 1/4" V (H.2). 0,8 kg/h.  
Utrustad med PRV säkerhetsventil.  
Godkänd enligt EN 16129/M.  
Art. nr. 4175610



# Tillbehör till reduceringsventiler

## Avstängningsventil

Avstängningsventil i mässing för gasolflaskor med butan.  
Inbyggd säkerhetsventil.  
För Campinggaz M16 × 1,5 - KLF.  
Art. nr. 4175100



## Vinkelnippel

90° vinkelnippel med ¼" R vänstergängad anslutning.  
Art. nr. 4133000



## Slangnippel

Slangnippel för Ø 8 mm gasolslang.  
¼" R vänstergängad anslutning.  
Art. nr. 4130000



## Adapter

Flaskadapter från KLF (G.12) på reduceringsventilen till POL (G.10) på gasolflaskan.  
Art. nr. 4152000



## Adapter

Flaskadapter från POL (G.10) på reduceringsventilen till KLF (G.12) på gasolflaskan.  
Art. nr. 4153000



## Packningar

Art. nr. 4175001 Konisk till POL-anslutning.  
Art. nr. 4175002 O-ring 9 × 3 mm, till POL-anslutning.



## Packningar

Art. nr. 4175003 Packningssats till 4159200 / 550.





## Gasolslang

Gasolslang med maskinpressade galvade kopplingar.  
Textilarmerad 6,3 × 3,5 mm och köldtålig (-30 °C).  
1/4" R vänstergånga - Ø 8 mm rörstuts.  
Art. nr. 4175340 Slanglängd 450 mm.



## Gasolslang

Gasolslang med maskinpressade galvade kopplingar.  
Textilarmerad 6,3 × 3,5 mm och köldtålig (-30 °C).  
1/4" R vänstergånga - Ø 8 mm röranslutning.  
Art. nr. 4175390 Slanglängd 400 mm.



## Gasolslang

Gasolslang med maskinpressade galvade kopplingar.  
Textilarmerad 6,3 × 3,5 mm och köldtålig (-30 °C).  
1/4" R vänstergånga - 1/4" R vänstergånga.  
Art. nr. 4175350 Slanglängd 450 mm.



## Gasolslang

Gasolslang EN 559/DG3612 (-30 °C). 25 m/rulle.  
Art. nr. 4145000 Ø 8 mm.  
Art. nr. 4144000 Ø 10 mm.



## Gasolslang Marin

Gasolslang med maskinpressade mässingskopplingar.  
Textilarmerad 6,3 × 3,5 mm och köldtålig (-30 °C).  
1/4" R vänstergånga - Ø 8 mm rörstuts.  
Art. nr. 4175300 Slanglängd 600 mm.



## Gasolslang Marin

Gasolslang med maskinpressade mässingskopplingar.  
Textilarmerad 6,3 × 3,5 mm och köldtålig (-30 °C).  
1/4" R vänstergånga - Ø 8 mm röranslutning.  
Art. nr. 4175320 Slanglängd 600 mm.



## Gasolslang Marin

Gasolslang med maskinpressade mässingskopplingar.  
Textilarmerad 6,3 × 3,5 mm och köldtålig (-30 °C).  
Ø 8 mm rörstuts - Ø 8 mm rörstuts.  
Art. nr. 4175310 Slanglängd 1000 mm.



## Kopparrör

Mjukglödgat kopparrör.

- Art. nr. 4142000 Ø 8×0,8 mm. 8,3 m/rulle.  
Art. nr. 7853008 Ø 8×0,8 mm. 25 m/rulle.  
Art. nr. 7853010 Ø 10×1,0 mm. 25 m/rulle.



## Stödhylsa

Stödhylsa skall alltid användas i kopparrörets ändar för att stödja röret vid infästningar.

- Art. nr. 4141000 Ø 8 mm.  
Art. nr. 4141010 Ø 10 mm.



## Gummiklammer

Gummiklädd galvad klammer. Används för att klamra fast kopparröret. 100 st/förp.

- Art. nr. 4138000 Galvad för Ø 8 mm rör.  
Art. nr. 4138001 Rostfritt för Ø 8 mm rör.  
Art. nr. 4138010 Galvad för Ø 10 mm rör.



## Kona

Kona i mässing.

- Art. nr. 4136000 Ø 8 mm.  
Art. nr. 4136010 Ø 10 mm.



## Mutter

Mutter i mässing med förmonterad skärring. M14 x 1,5. Passar till avstängningsventiler och ventilblock, mässingskopplingar (ej 4121000), läckagetestare 4071805/806 samt gasolslang 4175320. Art. nr. 4132600



## Mutter

Mutter i mässing med förmonterad skärring för skarvkoppling 4120000 och 4121000. M14 x 1. Art. nr. 4132500



## T-koppling

T-koppling i galvaniserat stål. Mässingskona. 25 st/förp.

- Art. nr. 4124000 Ø 8×8×8 mm.  
Art. nr. 4124810 Ø 8×10×10 mm.  
Art. nr. 4124010 Ø 10×10×10 mm.



## Vinkelkoppling

Vinkelkoppling i galvaniserat stål. Mässingskona. 50 st/förp.

- Art. nr. 4125000 Ø 8×8 mm.  
Art. nr. 4125010 Ø 10×10 mm.



## Skarvkoppling

Skarvkoppling i galvaniserat stål. Mässingskona. 50 st/förp.

- Art. nr. 4126000 Ø 8×8 mm.  
Art. nr. 4126010 Ø 10×10 mm.



## Skarvkoppling

Skarvkoppling i galvaniserat stål. Stålkona. 50 st/förp.

- Art. nr. 4118000 Ø 8×10 mm.



## Skarvkoppling

Skarvkoppling i mässing med galvaniserad mutter. Stålkona. 50 st/förp.

- Art. nr. 4119000 Ø 8×10 mm.



## Mutter

Mutter i galvat stål. Passar till avstängningsventiler och ventilblock, galvade kopplingar, fjärravstängningsventiler samt läckagetestare 4071807/808.

- Art. nr. 4132 000 Ø 8 mm (M14×1,5).  
Art. nr. 4132 010 Ø 10 mm (M16×1,5).



## Blindplugg

Blindplugg i mässing.

- Art. nr. 4109000 Ø 8 mm.  
Art. nr. 4109010 Ø 10 mm.



## Skarvkoppling

Skarvkoppling i mässing för  $\varnothing$  8 mm kopparrör och gasolslang.  
För fast montering.

Art. nr. 4121000 för  $\varnothing$  8 mm gasolslang.



## Slangnippel

Slangnippel i mässing. Monteras i ventilblock eller skarvkopplingar med  $\varnothing$  8 mm röranslutning.

Art. nr. 4112000 för  $\varnothing$  8 mm gasolslang.

Art. nr. 4114000 för  $\varnothing$  10-12 mm gasolslang.



## T-koppling Marin

T-koppling i mässing.

Art. nr. 4124500  $\varnothing$  8  $\times$  8  $\times$  8 mm.



## Vinkelkoppling Marin

Vinkelkoppling i mässing.

Art. nr. 4125500  $\varnothing$  8  $\times$  8 mm.



## Skarvkoppling Marin

Skarvkoppling i mässing.

Art. nr. 4126500  $\varnothing$  8  $\times$  8 mm.

Art. nr. 4126510  $\varnothing$  10  $\times$  10 mm.



## Skottgenomgång Marin

Skottgenomgång i mässing för max 10 mm tjocklek.

Art. nr. 4135000  $\varnothing$  8  $\times$  8 mm.



## Avstängningsventil Marin

Marin avstängningsventil (kulventilsmodell) i mässing med  $\varnothing$  8 mm röranslutning.

Art. nr. 4114500



## Avstängningsventil

Avstängningsventil i mässing med muttrar och kona i galvaniserat stål.  $\varnothing$  8 mm röranslutning. 20 st/förp.

Art. nr. 4115000



## Ventilblock

Ventilblock för anslutning av två gasolapparater. Tillverkad i mässing med muttrar i galvaniserat stål. Jordanslutning enligt EN 1949. 20 st/förp.

Art. nr. 4116000 In  $\varnothing$  8 mm/Ut  $\varnothing$  8 mm.

Art. nr. 4116010 In  $\varnothing$  10 mm/Ut  $\varnothing$  8 mm.



## Ventilblock

Ventilblock för anslutning av tre gasolapparater. Tillverkad i mässing med muttrar i galvaniserat stål. Jordanslutning enligt EN 1949. 10 st/förp.

Art. nr. 4110000 In  $\varnothing$  8 mm/Ut  $\varnothing$  8 mm.

Art. nr. 4110010 In  $\varnothing$  10 mm/Ut  $\varnothing$  8 mm.



## Ventilblock

Ventilblock för anslutning av fyra gasolapparater. Tillverkad i mässing med muttrar i galvaniserat stål. Jordanslutning enligt EN 1949. 10 st/förp.

Art. nr. 4117000 In  $\varnothing$  8 mm/Ut  $\varnothing$  8 mm.

Art. nr. 4117010 In  $\varnothing$  10 mm/Ut  $\varnothing$  8 mm.



## Avstängningsventil

Avstängningsventil i mässing med snabbkoppling. Säkerhetskoppling där nippeln endast kan demonteras med kranen i stängt läge. Lämplig för t.ex. gasolgrill.  $\varnothing$  8 mm röranslutning -  $\varnothing$  8 mm rörstuds.

Art. nr. 4111000

Art. nr. 4111008 Nippel (reservdel).



## Läckagetestare

En enkel och viktig säkerhetsdetalj som borde monteras på alla gasolsystem. Med Aldes läckagetestare kontrolleras lätt gasolsystemets täthet genom att trycka ner den röda hatten.

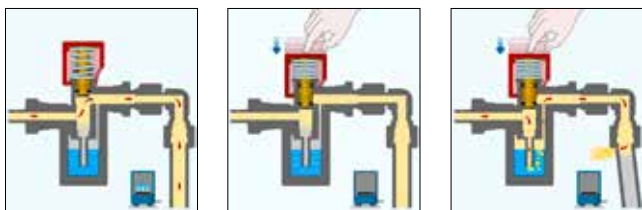

### Läckagetestare Marin

Monterad med mässingskopplingar för Ø 8 mm röranslutning. Glykolkudde och fästsruvar medföljer i förpackningen. Mått: H 95 x D 30 mm. Vikt 0,2 kg.

Art. nr. 4071805 Inkl. niplar för Ø 8 mm gasolslang.

Art. nr. 4071806 Inkl. niplar för Ø 10-12 mm gasolslang.



### Läckagetestare

Monterad med galvade stålkopplingar. Glykolkudde och fästsruvar medföljer i förpackningen.

Mått: H 95 x D 30 mm. Vikt 0,2 kg.

Art. nr. 4071807 Ø 8 mm röranslutning in och Ø 10 mm ut.

Art. nr. 4071808 Ø 10 mm röranslutning in och Ø 10 mm ut.



### Reservdelar till läckagetestare

Art. nr. 4071013 Synglas inkl. glykolvätska 4070125.

Art. nr. 4070125 Vätska för läckagetestare 4071.

Innehåll: 5 ml Propylenglykol.



### Täthetsprovare LPG PRO

Professionell testutrustning för gasolinstallationer.

Täthetsprovare LPG PRO utför en automatisk kontroll av gasolinstallationen. Efter utförd kontroll visas testresultatet på displayen. Två kopior av testresultat skrivs ut, en till kunden och en till utföraren av testet. Vid köp av testutrustningen programmerar vi in företagets namn så att det kommer med på utskifterna av testresultatet.

Mätområde: 0-200 mbar, tål överbelastning upp till 1 bar.

Mätnoggrannhet: 140-160 mbar ± 2 mbar.

- Tydlig manöverpanel för enkel hantering.
- Stort urval av kopplingar för anslutning till gasolsystem.
- Kontinuerlig pumpfunktion vid läcksökning.
- Automatisk nollpunktskorrigering när enheten är påslagen.
- Kan användas utan nätanslutning tack vare inbyggt batteri.
- Utskrivet testresultat med löpande kontrollnummer på löglifepapper (10 år).

Art. nr. 4078200 Täthetsprovare LPG PRO.

Art. nr. 4078201 Pappersrulle 5-pack.



### Täthetsprovare

Utrustning för täthetsprovning av gasolsystem. Robust testare bestående av pump och gummiklädd manometer. Inkl. niplar för de flesta gasolkopplingar på marknaden samt testslang till Truma MonoControl och DuoControl. Levereras i praktisk väska. Max 2 bar.

Art. nr. 4078000

Art. nr. 4078001 Manometer (reservdel).



# Reservdelar

---

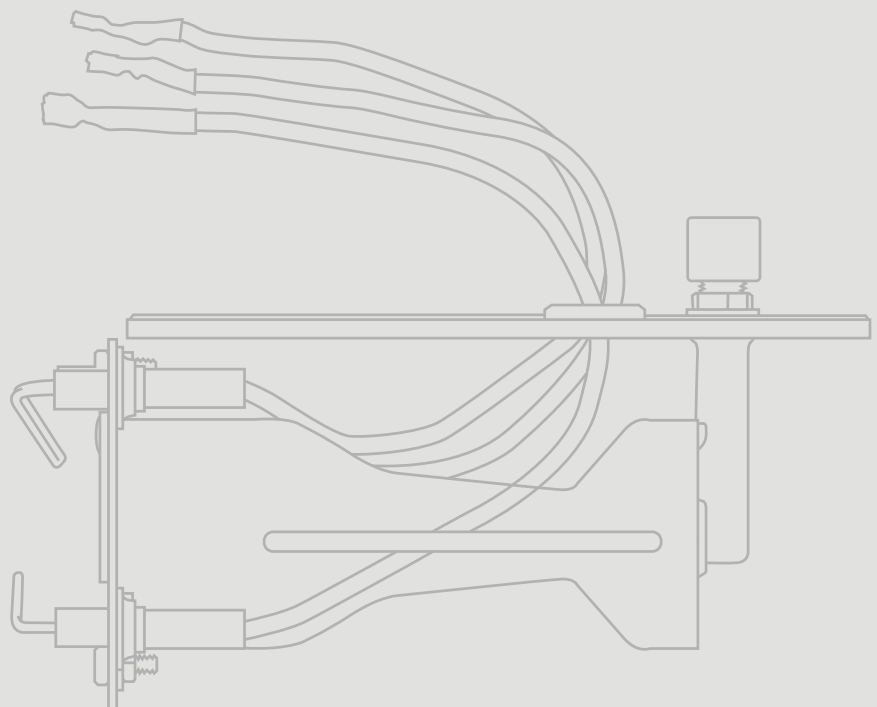
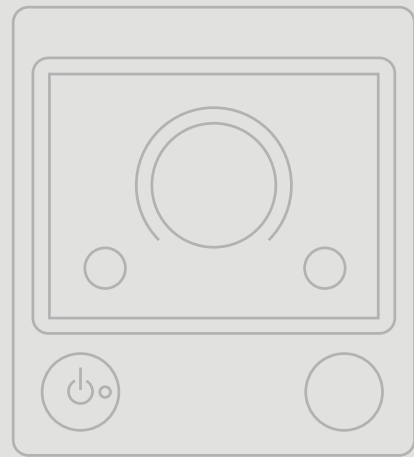
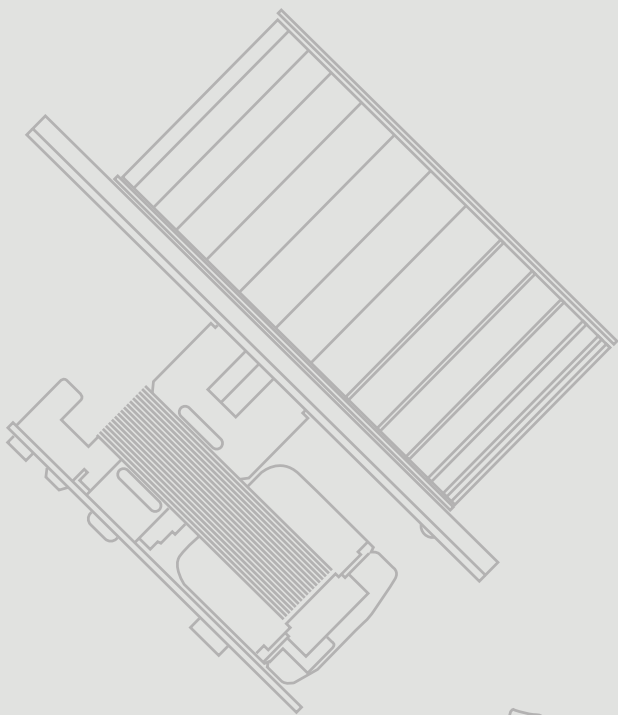

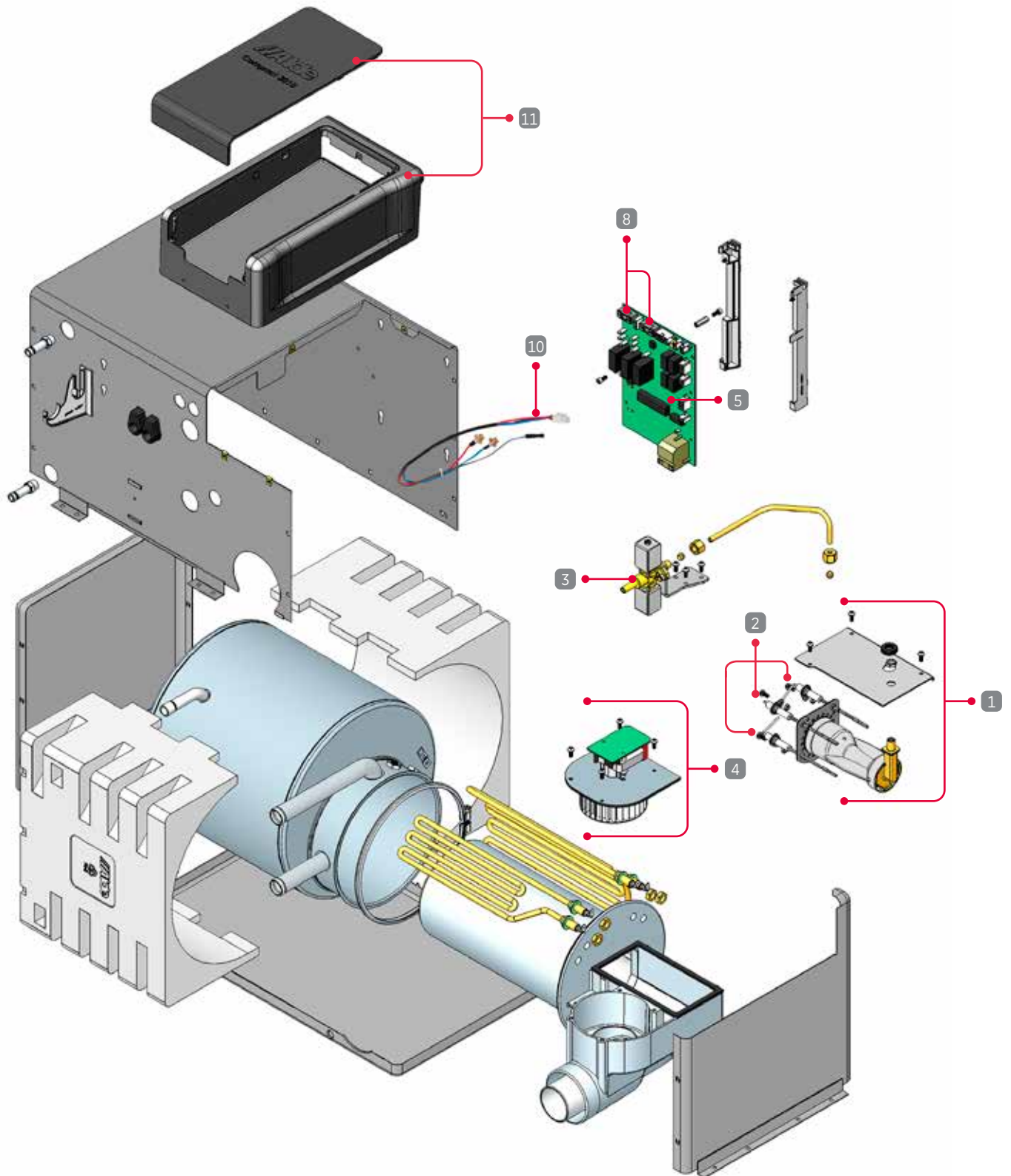

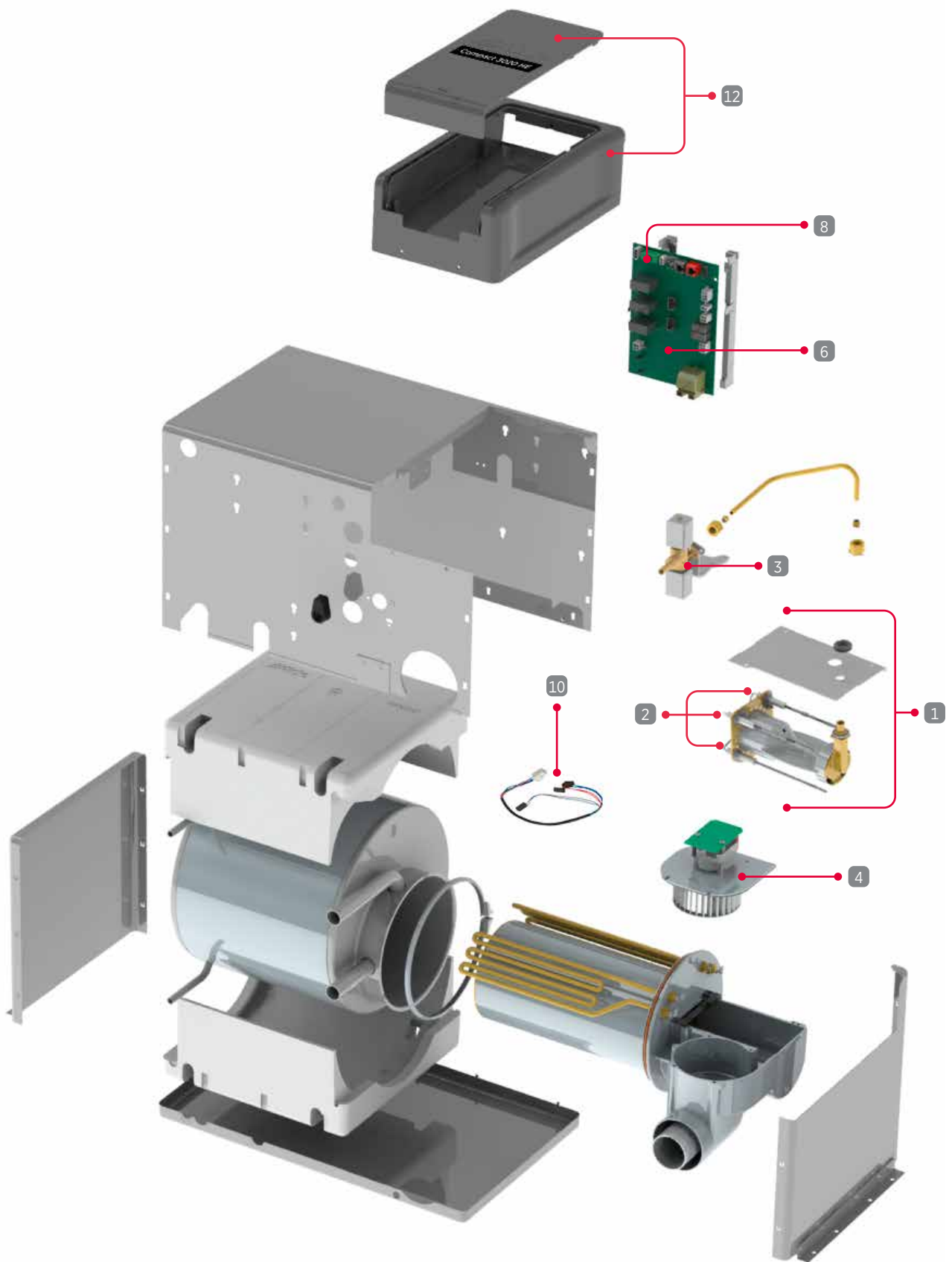

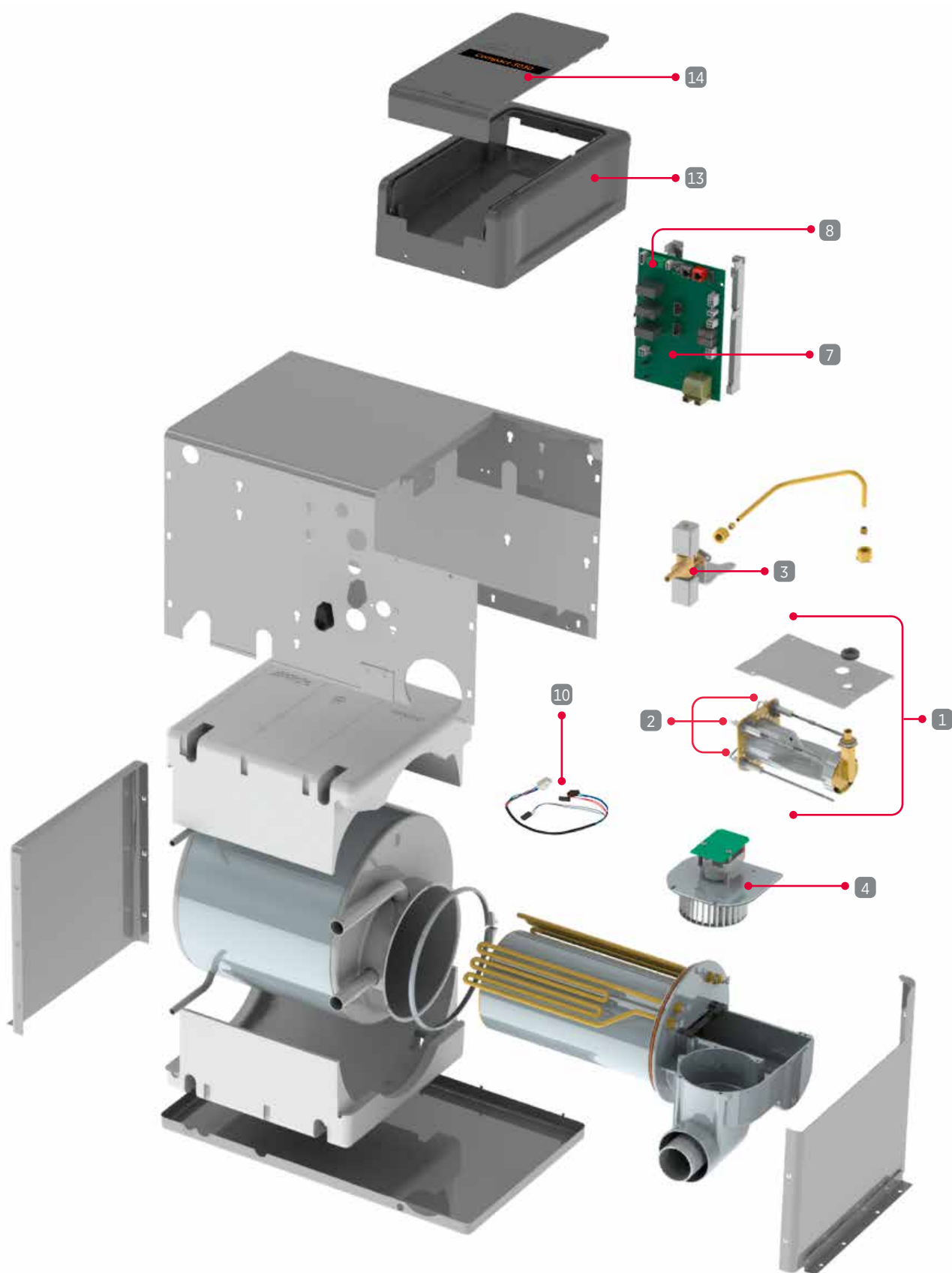



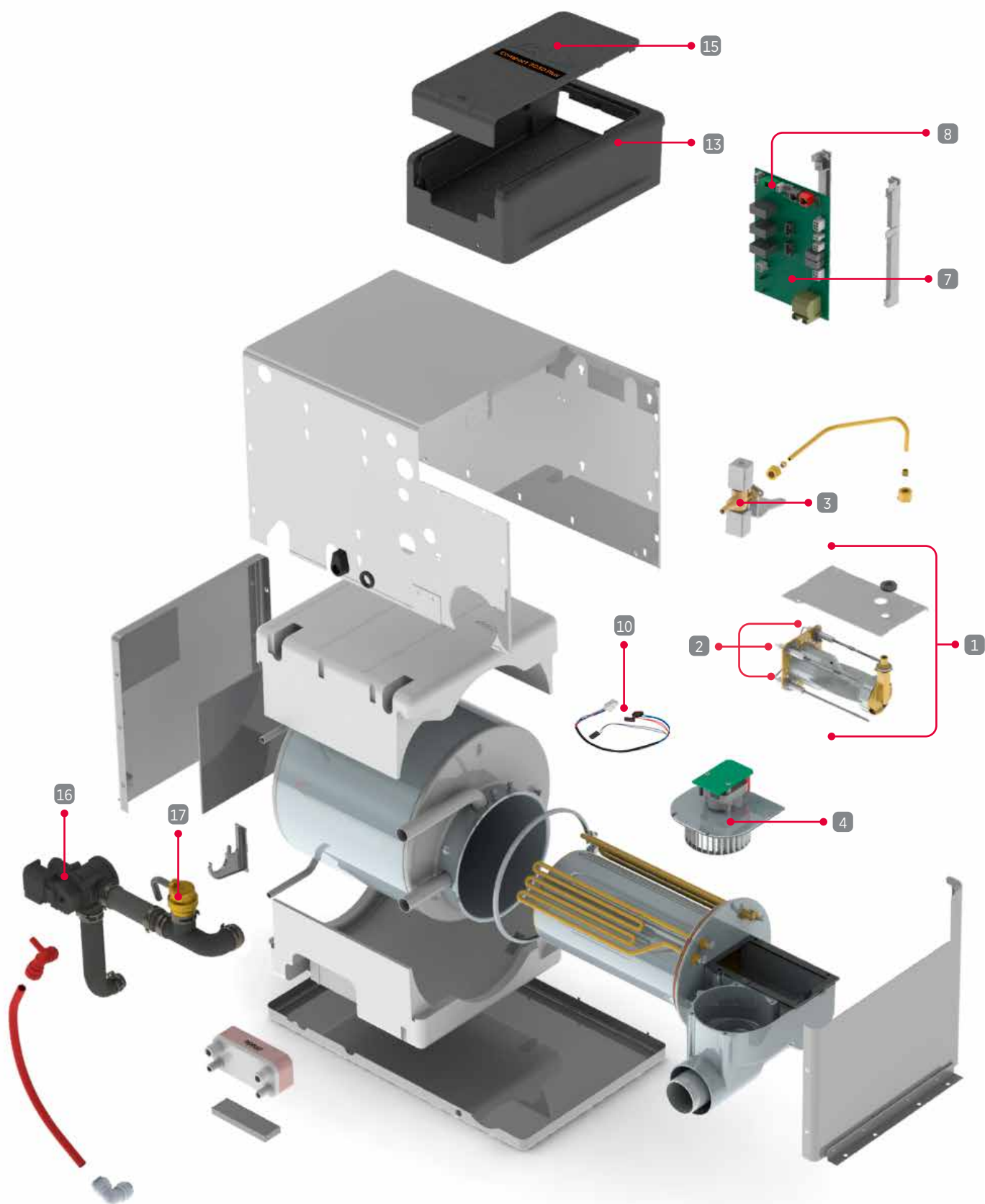

## Utbytespanna till Compact 3010

Utbytespanna för ersättning av t.ex. frostskadade pannkroppar. Levereras utan fläkt, brännare, kretskort, gasventil, kablage och vattenanslutningar. Dessa flyttas över från den utbytta pannan. Levereras med 10 liters varmvattenberedare.

Art. nr. 30109054



## Utbytespanna till Compact 3020 HE och 3030

Utbytespanna för ersättning av t.ex. frostskadade pannkroppar. Levereras utan fläkt, brännare, kretskort, gasventil, kablage och vattenanslutningar. Dessa flyttas över från den utbytta pannan. Levereras med 10 liters varmvattenberedare.

Art. nr. 30309099



## Utbytespanna till Compact 3030 Plus

Utbytespanna för ersättning av t.ex. frostskadade pannkroppar. Levereras utan fläkt, brännare, kretskort, gasventil, kablage och vattenanslutningar. Dessa flyttas över från den utbytta pannan. Levereras med 10 liters varmvattenberedare samt inbyggd plattvärmeväxlare.

Art. nr. 30309199



## Brännare

1

Brännare komplett med tändstift och sensor. Passar på Compact 3010, 3020 HE, 3030 och 3030 Plus. Art. nr. 3010301



## Tändsats

2

Tändsats bestående av två tändstift och sensor. Passar på Compact 3010, 3020 HE, 3030 och 3030 Plus. Art. nr. 3010306



## Magnetventil

3

Magnetventil inklusive hållare och kabel. Passar på Compact 3010, 3020 HE, 3030 och 3030 Plus. Art. nr. 3010304



## Förbränningsfläkt

4

Förbränningsfläkt, 9 volts. Passar på Compact 3010, 3020 HE, 3030 och 3030 Plus samt Compact 3000 med takmonterad skorsten. Art. nr. 3000452



## Kretskort till Compact 3010

Kretskort inklusive tändare för Compact 3010.  
 Art.nr. 3010302 för panna med 2 kW elpatron.  
 Art.nr. 3010303 för panna med 3 kW elpatron.



## Kretskort till Compact 3020 HE

Kretskort inklusive tändare för Compact 3020 HE.  
 Art.nr. 3020140



## Kretskort till Compact 3030 och 3030 Plus

Kretskort inklusive tändare för Compact 3030 och 3030 Plus.  
 Art.nr. 3030140

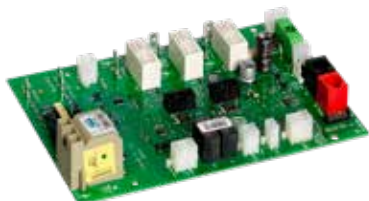

## Säkring

Säkring 3,15 A till kretskort.  
 Passar på Compact 3010, 3020 HE, 3030 och 3030 Plus.  
 Art.nr. 3010339



## Givare till Compact 3010

Givare för driftstermostat, överhettningsskydd och varmvatten. Passar på Compact 3010.  
 Art.nr. 3010305

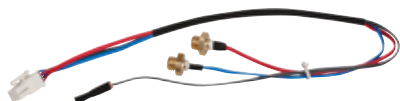

## Givare till Compact 3020 HE, 3030 och 3030 Plus

Givare för driftstermostat, överhettningsskydd och varmvatten. Passar på Compact 3020 HE, 3030 och 3030 Plus.  
 Art.nr. 3020039



5

## Manöverpanel till Compact 3010

Manöverpanel med 3,5" pekskärm.  
 Kompatibel med samtliga Compact 3010 värmepannor.  
 Art.nr. 3010613



6

## Manöverpanel till Compact 3020 HE

Manöverpanel med 3,5" pekskärm.  
 Art.nr. 3020112



7

## Manöverpanel till Compact 3030 och 3030 Plus

Manöverpanel med 3,5" pekskärm.  
 Art.nr. 3030112



8

## Frontkåpa

Frontkåpa till manöverpanel 3010613, 3020112 och 3030112.  
 Art.nr. 3010616 Silver.  
 Art.nr. 3010618 Svart.



9

## Monteringsram

Används vid byte från manöverpanel 3010213 till 3010613 för att täcka över befintligt hål. Mått: 125 × 100 mm.  
 Art.nr. 3010517



10

## Störningsfilter

Störningsfilter för extern rumsgivare.  
 Monteras i manöverpanelen.  
 Art.nr. 3020142



## Servicelucka till Compact 3010

Servicelucka komplett med lock till Compact 3010.  
Art. nr. 3010168



## Servicelucka till Compact 3020 HE

Servicelucka komplett med lock till Compact 3020 HE.  
Art. nr. 3020042



## Servicelucka till Compact 3030 och 3030 Plus

Art. nr. 3030010



## Lock på servicelucka till Compact 3030

Art. nr. 3030012



## Lock på servicelucka till Compact 3030 Plus

Art. nr. 3030056



11

## 3-vägsventil 12 V

3-vägsventil till Compact 3030 Plus.  
Ø 22 mm slanganslutning.  
Art. nr. 4900235



16

12

## Automatisk avluftare

Automatisk avluftare inkl. dräneringsslang.  
Art. nr. 1900542



17

13

## Nödstart av värmepanna

Används för att tvångsstarta pannan utan manöverpanel.  
Adapterkabel 3020035 kopplas in på kretskortet och nödkabel 3010218 monteras i adapterkabeln.  
För Compact 3010 behövs endast nödkabel 3010218.  
Fungerar ej på Compact 3030 Plus.  
Art. nr. 3010218 Nödkabel.  
Art. nr. 3020035 Adapterkabel.



14

15

## Cirkulationspump till Compact 3010

Cirkulationspump 12 V för montering på Compact 3010. Vred på pumpmotorn för inställning av fem olika pumphastigheter.

Art.nr. 3010508



## Cirkulationspump PWM till Compact 3010

Cirkulationspump 12 V för montering på Compact 3010. Kopplas till manöverpanelen för styrning av pumphastigheten.

Fem olika pumphastigheter 6 - 15 l/min.

Art.nr. 3010514 Cirkulationspump.

Art.nr. 3010515 Kablage för styrning. L= 13 m.

Art.nr. 3010516 Kablage för styrning. L= 8,5 m.



## Cirkulationspump

Cirkulationspump 12 V för montering i expansionskärl 3000420 och 3000495. Skruvplint.

Strömförbrukning 0,2 A.

Art.nr. 2928433



## Kabel för endast 12 V pump

Kabel för anslutning av 12 V cirkulationspump till pannan. Används när endast 12 V cirkulationspump används i värmesystemet.

Art.nr. 3010237



## Kretskort

Kretskort till 230 V cirkulationspump med 12 V styrning.

Art.nr. 2750403



## Cirkulationspump till Compact 3020 HE och 3030

Cirkulationspump 12 V för Compact 3020 HE och 3030.

Vred på pumpmotorn för inställning av fem olika pumphastigheter.

Får ej monteras på Compact 3030 Plus med en zon.

Art.nr. 3010507



## Cirkulationspump PWM till Compact 3030 och 3030 Plus

Cirkulationspump 12 V för Alde Compact 3030 och Compact 3030 Plus. Fem olika pumphastigheter som styrs via manöverpanelen.

Art.nr. 4900241



## Cirkulationspump till Compact 3020 HE och 3030

Cirkulationspump 12 V för Alde Compact 3020 HE och 3030.

Vred på pumpmotorn för inställning av fem olika pumphastigheter.

Får ej monteras på Compact 3030 Plus med en zon.

Art.nr. 3020049



## Cirkulationspump PWM till Compact 3020 HE, 3030 och 3030 Plus

Cirkulationspump 12 V för Alde Compact 3020 HE, 3030 och Compact 3030 Plus. Fem olika pumphastigheter som styrs via manöverpanelen.

Art.nr. 3020031



## Skorstenshatt

Färgad skorstenhatt till sidoskorsten 3010170.

- Art. nr. 3010171 Vit.
- Art. nr. 3010374 Ljusgrå.
- Art. nr. 3010373 Mellangrå.
- Art. nr. 3010371 Mörkgrå.
- Art. nr. 3010372 Svart.



## Kallvattenanslutning

Vinklad nippel för kallvattenanslutning.

- Art. nr. 3010475 Ø 10 mm slanganslutning.
- Art. nr. 3010496 Ø 12 mm John Guest anslutning.



## Varmvattenanslutning

Nippel med inbyggd backventil som släpper in luft vid avtappning av varmvattenberedaren. Monteras på utgående nippelanslutning.

- Art. nr. 3010471 Ø 10 mm slanganslutning.
- Art. nr. 3010571 Ø 12 mm John Guest anslutning.

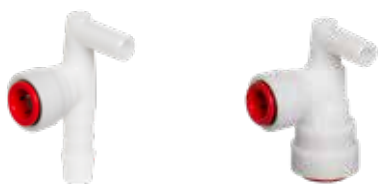

## Kallvattenanslutning till äldre Compact 3010

Vinkel 90° för kallvatten.

Passar Compact 3010 t.o.m. serienr. 91458.

- Art. nr. 3000470 10 mm slanganslutning.
- Art. nr. 3000570 12 mm John Guest.



## Varmvattenanslutning till äldre Compact 3010

Nippel med inbyggd backventil som släpper in luft vid avtappning av varmvattenberedaren.

Passar Compact 3010 t.o.m. serienr. 91458.

- Art. nr. 3000471 10 mm slanganslutning.
- Art. nr. 3000571 12 mm John Guest.



## Kablage till Compact 3010

Anslutningskabel mellan panna och manöverpanel 3010213/413/613.

- Art. nr. 3010215 Längd 2,5 m.
- Art. nr. 3010216 Längd 5,0 m.
- Art. nr. 3010217 Längd 8,5 m.



## Kablage till Compact 3010

Anslutningskabel mellan panna och skarvkabel 3010281.

- Art. nr. 3010277 Längd 5,0 m.
- Art. nr. 3010278 Längd 8,5 m.



## Skarvkabel till Compact 3010

Skarvkabel mellan manöverpanel 3010214 och anslutningskabel 3010277/278. Inklusive anslutning till fjärrgivarekabel.

- Art. nr. 3010281



## Skarvkabel till Compact 3010

Används när manöverpanel 3010214 byts ut mot 3010213/613 för att undvika byte av hela kablaget från pannan.

- Art. nr. 3010279



## Givare för två värmezoner till Compact 3010

Kan användas antingen med två fjärrgivare eller med en fjärrgivare och med manöverpanelens rumsgivare.

Monteringssett med 1 givare, omkopplare, 12 m kabel, förgreningskort samt kabel till omkopplare.

För manöverpanel 3010213/413/613.

- Art. nr. 3010435



## Kabel till gasolomkopplare till Compact 3010

Används mellan manöverpanel 3010413/613 och givare 50020-00586 samt defroster 3010428.

Längd 10 m.

- Art. nr. 3010419



## UVC-enhet till AquaClear

Art.nr. 3030031



## Kolfilter refill

Refillpatron, Alde Water Carbon filter (kolfilter) till AquaClear.

Art.nr. 3030032



## Monteringsats till panelradiator

Monteringsats med två väggfäste och vitt lock.

Art.nr. 1900691



## Monteringsats till panelradiator

Monteringsats med två väggfäste och silvergrått lock.

Art.nr. 1900692



## Gummiförbindning till panelradiator

Art.nr. 1900594



## Cirkulationspump Alde Flow

Cirkulationspump 12 V till Alde Flow. Ersätter tidigare modell. Vred på pumpmotorn skall alltid stå i läge 4.

Art.nr. 3020827



## Cirkulationspump 12 V

Cirkulationspump 12 V. Vred på pumpmotorn för inställning av fem olika pumphastigheter. Ø 22 mm anslutning.

Art.nr. 3020310



# Alde Partner Portal

Alde Partner Portal är ditt mediacentrum online.

För att få tillgång till alla fördelarna i portalen måste du ansöka om konto.

I portalen hittar du bland annat:

- Produktinformation.
- Utbildningar.
- Sprängskisser.
- Felsökningsschema.
- Servicefilmer.
- Servicemanualer.

1

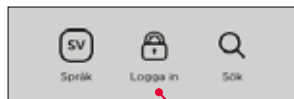

2

A screenshot of the 'Ansök om konto' form. It features the Alde logo at the top, followed by the title 'Ansök om konto' and a paragraph of introductory text. Below the text are several input fields: 'Namn', 'E-postadress', 'Telefonnummer', 'Kundnummer', and 'Företag'. At the bottom, there is a red 'SKICKA ANSÖKAN' button and a link that says 'Gå tillbaka till inloggningskärnan'.

3

A screenshot of the 'Välkommen tillbaka!' login form. It features the Alde logo at the top, followed by the title 'Välkommen tillbaka!' and a sub-header 'Skriv in dina uppgifter för att logga in'. Below this are two input fields: 'E-postadress' and 'Lösenord'. At the bottom, there is a red 'LOGGA IN' button, a link for 'Ansök om konto', and a link for 'Glömt ditt lösenord?'.



**Alde**  
Alde Partner Portal

Senaste filer

- Alde AquaClear datablad PDF [Ladda ner](#)
- Alde AquaClear UV-C produktblad PDF [Ladda ner](#)
- Gasoltestintyg PDF [Ladda ner](#)
- Felsökningsschema - Manöverpanelen går inte att starta, systemet reagerar inte, ingen

**Alde**  
Alde e-learning

Välkommen till Alde e-learning

Kurser

Tillgänglig Arkiverad

- Alde Vattenburet Värmesystem**  
Modul 1  
Om 10min ★★★★  
Certifiering ej avslutad
- Så här fungerar en Alde Värmepanna**  
Modul 2  
Om 15min ★★★★  
Certifiering ej avslutad
- Glykol & Glykolbyte**  
Modul 4  
Om 30min ★★★★  
Certifiering ej avslutad
- Alde Extrarustning**  
Modul 5  
Om 15min ★★★★  
Certifiering ej avslutad
- Alde Bastillbehör**
- Alde Blandningsventil (TMV)**

**Alde**  
Alde Partner Portal

Service & Support Guide

## Installations- och servicefilmer

- 1. Hur du installerar en Alde Belastningsvakt**  
Alde Belastningsvakt används för att den aktuella förbrukningen inte ska överstiga tillgången i campingens el-nät. Stegar automatiskt ner värmepannans elpatronseffekt vid för hög belastning...
- 2. Felökning "Gas Failure" - Alde Compact 3020 (EU Spec)**
- 3. Felsökning av elförsörjning - Alde Compact 3020 (EU Spec)**

**Alde**  
Alde Partner Portal

## Felmeddelanden 3020 HE

När ett felmeddelande visas på Manöverpanelen skiftar lysdioden på On-/Off-knappen till rött.

Om ett fel inte återställs

Koppla bort 12 V till värmepannan genom att koppla bort kabeln som försörjer värmepannan från värmepannans kretskort. Denna kabel sitter längst upp till vänster på kretskortet. Återanslut 12 V igen genom att återansluta kabeln.

Om ett fel inte återställs genom att bryta och återansluta 12 V till värmepannan, koppla även bort 230 V och sedan 12 V igen. Återanslut därefter 230 V och 12 V.

Low battery	+
Fan restarts	+
Gas failure	+
Overheat red fail	+
Overheat blue fail	+
Overheat PCB	+



**Alde International Systems AB**  
Wrangels Allé 90 • 291 75 Färlöv  
Telefon: +46 (0)44 71270  
info@alde.se • www.alde.se