



Norrländskt hjärta

Det norrländska arvet ligger djupt i Polarvagnens dna. I kylan och det kärva klimatet går det inte att göra saker halvdant. Material måste hålla för ihållande minusgrader, fordon måste tåla ändlösa vägar med tjällossning. Varje vagn genomgår en omfattande kvalitetstest innan den kommer till köparen och har en täthetsgaranti på 7 år. Därför är det med stolthet som emblemet "Made in Norrland" pryder husvagnarna från Dorotea.

POLARVAGNEN.SE

POLAR 2024



2024



ALLTID I TAKT MED TIDEN



POLARVAGNEN.SE

INNEHÅLL

● VÅRA MODELLER

● INREDNING

● OM POLAR

5

60 år av kvalitet
och komfort



16

Våra
modeller



**Känn dig
som hemma.**
Vagnens
utrustning och
inredning
bestämmer du.

Innehåll	02
60 år av kvalitet och komfort	05
Byggd av experter	12
Vilken vagn ska jag välja?	15
Våra modeller	16
Planlösningar	33
Utrustningslinjer	38
Tyg och material	48
Äkta hantverk är alltid modernt	57
En Polar har du glädje av året runt	59
Garantier	62

VÄLJ DITT SÄTT ATT RESA.
Polarvagnen finns i sju
olika längder och erbjuder
många planlösningar.

För säkerhets skull.
Där klimatet är som
tuffast och vägarna som
längst, där bygger vi
Polarvagnen.

57

Norrländskt
hjärta



POLARVAGNEN

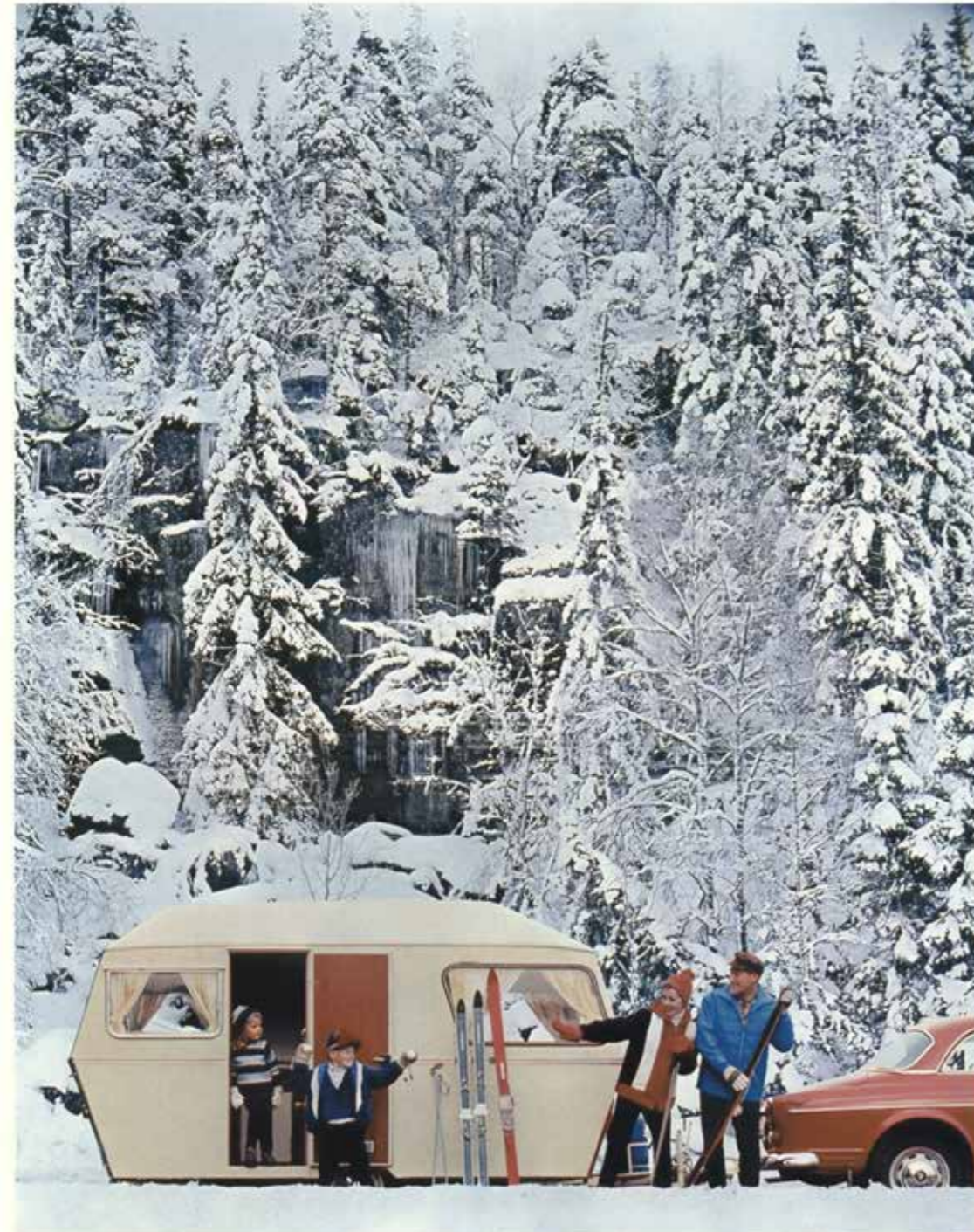

60 år av kvalitet och komfort

Historien om Polarvagnen tar sin början på 1960-talet. Då hade vägingenjören och naturälskaren Håkan Wallin en gång för alla tröttnat på att bo i obekväma tält och kalla dragiga husvagnar. Han och smidesarbetaren Bertil Holmqvist – som byggde släpvagnar för personbilar – bestämde sig för att bygga en egen husvagn. Den skulle vara välisolerad och bekväm, och kunna användas året runt. Egenskaper som ingen husvagn på den tiden hade.

Och så kommer det sig att den allra första Polarvagnen stod klar till midsommar 1964. Byggt i en lada i Junselevallen, Ångermanland. Där och då hade den inget namn, men hobbyprojektet väckte stor uppmärksamhet och plötsligt hade det startats både företag och fabrik. 1968 flyttade tillverkningen till Dorotea och där finns Polar än idag.

Under åren har mycket förändrats, och ändå inte. Polar är fortfarande en av Sveriges ledande tillverkare av premiumhusvagnar. Alltid med komfort och kvalitet som ledord. Och nu står du inför möjligheten att uppleva ett husvagnsliv bortom det vanliga. Du kommer få njuta av lyxig vattenburen golvvärme, ett fullt utrustat kök och oslagbara köregenskaper – bara för att nämna en del.

Välkommen att hitta den perfekta Polarvagnen för just dig.
Din nya semesterlyx och andra hem.

MADE
IN
NORR
LAND

2024





Lev som du vill året runt med Polar

Varje årstid har sin speciella charm. Med en vagn tillverkad i världens nordligaste husvagnsfabrik kan du ta hemmet till skogen, snön och solnedgångarna. Till alla upplevelser som sätter guldkant på både vardag och semester. Ta bilen, öppna dörren och njut av utsikten.

EN PREMIUMVAGN SOM HÅLLER

Det är stabiliteten på vägen, omsorgen i tillverkningen och kvaliteten på materialen som gör att 80 % av alla Polarvagnar som tillverkats sen 1964 fortfarande rullar på vägarna.

STABIL PÅ ALLA VÄGAR

Den påkostade konstruktionen med marknadens mest vridstyva karosser ger säkra vägegenskaper året runt och på alla slags vägunderlag. En av hemligheterna är att golvplywoodens skarvar monteras med speciella förstärkningsplåtar.

UNIKT CERTIFIKAT SKYDDAR DITT KÖRKORT

Polarvagnar har marknadens högsta godkända lastvikter. Dessutom vägs varje vagn individuellt och får sin unika tjänstevikt i ett certifikat. Som husvagnstillverkare är Polar ensam om att göra det. I en kontrollvägning riskerar du inte att bli av med körkortet för att vagnen väger mer än den ungefärliga vikt som ett standardcertifikat visar.

OSLAGBAR INOMHUSKOMFORT

Polars unika byggprocess och isoleringsteknik ger vagnen en fantastisk täthet. I en Polarvagn har både väggar och golv marknadens tjockaste isolering på upp till 44 mm EPS. Det håller kyla, hetta och oljud utanför vagnen. I kombination med det väldimensionerade ventilationssystemet gör vi det enkelt att trivas inne året om.





Byggd av experter för livsnjutare och äventyrare

Du kan vara trygg när du köper en Polar. Vi som bygger vagnarna lever själva husvagnsliv och har designat dem efter våra egna högt ställda krav. Vi vet hur viktigt köket är för att kunna laga middag till familjen efter en heldag i skidbacken. Och hur skönt det är att kunna ställa in blöta pjäxor och vandringskängor i det uppvärmda skoskåpet. Du märker att vi placerat sittgrupperna i fronten, för där är det bäst ljusinsläpp. Och att små saker som väggkontakter och mysbelysning är placerade precis där de gör mest nytta.

Din husvagn är ditt andra hem och därför är det en självklarhet att du ska kunna påverka inredningen. Låt din stil och smak få synas när du bestämmer vilka ytskikt och textilier vagnen ska ha. Du kan också välja mellan olika planlösningar för att hitta den som bäst matchar din livsstil. Kanske vill du ha extra sittplatser för att bjuda in gäster, eller en våningssäng till barnen? Låt drömmandet börja. Oavsett om du vill ha en liten vagn för äventyr långt bort, eller en stor vagn att ställa på favoritplatsen – Polarvagnen är för dig.



Steg för steg mot nya upplevelser

Hur vill du använda din nya husvagn? Ofta är mindre vagnar bäst om du planerar mycket aktivt resande. De är smidiga att haka på och av och kan ställas på platser som är lite svårare att nå. Större vagnar är perfekta för längre uppställningar. De har gott om förvaring och sällskapsytor och kan användas ungefär på samma sätt som en sommar- eller fjällstuga.

1 Välj modell

Hur stor vagn behöver du? Utgå från hur många som oftast kommer att sova i den och välj storlek efter det antal sängplatser som behövs.

2 Välj planlösning

Vill du ha stor säng och litet kök, eller tvärtom? Fundera på hur du kommer använda vagnens privata utrymmen och sällskapsytor. Prioritera det som är viktigast för dig.

3 Välj utrustning

Ska det vara lite guldkant? Polars modeller finns i tre serier med olika utrustningsnivåer och tillval. Välj den linje som passar din smak och budget bäst.

4 Välj material

Gör vagnen till din. Bestäm färgerna du vill ha på inredningstextilier och stänkskydd för att husvagnen ska kännas rätt för dig.



Vilken vagn ska jag välja?

Allt beror på hur mycket liv som ska få plats i vagnen. Hur många ska bo och sova där? Och vill du kunna ta emot gäster? För att göra valet lite enklare är de olika planlösningarna indelade i fyra kategorier: singelbäddar, dubbelsäng, flexibel och familj. På följande sidor kan du se vilka planlösningar som finns för respektive vagn.



520 Kompakt och komplett



Tack vare sin smarta planlösning är vår minsta vagn både rymlig och välutrustad. Polar 520 tar sig enkelt fram på de mest slingriga vägarna och är smidig att parkera.

Bostadsyta:	12,1 m ²
Invändig längd:	507 cm
Utvändig längd med dragbom:	717 cm

560 Populär favorit



Om du tycker att lagom är bäst är du inte ensam. Vår mest köpta modell erbjuder flera olika planlösningar att välja bland, som sängplatser till alla eller ett extra rymligt kök.

Bostadsyta:	13,4 m ²
Invändig längd:	563 cm
Utvändig längd med dragbom:	771 cm

590 Flexibel för familjen



Polar 590 kan vara lyxigt semesterboende för två eller perfekt för den större familjen med upp till fem sovplatser. Det finns möjlighet till barnkammare, extra stort badrum och ett inbjudande vinkelkök.

Bostadsyta:	14,1 m ²
Invändig längd:	591 cm
Utvändig längd med dragbom:	799 cm

620 Smidig med smart förvaring



En större vagn som trots sin storlek är smidig att ha bakom bilen. Möjlighet till många olika planlösningar med smarta förvaringsutrymmen för att du enkelt ska få med dig allt för äventyr i skidbacken, fisketuren eller stranden.

Bostadsyta:	14,7 m ²
Invändig längd:	619 cm
Utvändig längd med dragbom:	827 cm

650 Enkelaxlad och trygg



I Polarvagnens största enkelaxlade vagn finns rum för alla. Barnfamiljen uppskattar möjligheten att ha en barnkammarlösning med våningssäng, men det går också att välja ett lyxigt stort badrum som är lika brett som vagnen.

Bostadsyta:	15,4 m ²
Invändig längd:	647 cm
Utvändig längd med dragbom:	855 cm

680 Med många möjligheter



Beroende på planlösning kan du välja att ha en extra sittgrupp för den som vill kunna sitta lite ifred, extra rymligt och funktionellt kök, stort badrum eller varför inte ett sovrum som känns avskilt från umgängesdelen.

Bostadsyta:	16,1 m ²
Invändig längd:	675 cm
Utvändig längd med dragbom:	879 cm

730 Långliggarens andra hem



Att ha gott om förvaring är alltid skönt, speciellt om du ska vara borta lite längre. Med sina väl tilltagna ytor har den här vagnen blivit långliggarens favorit. Här får du ett bekvämt boende, oavsett planlösning.

Bostadsyta:	17,4 m ²
Invändig längd:	731 cm
Utvändig längd med dragbom:	934 cm





12,1
M²

2-3
BÄDDAR

520

KOMPAKT OCH KOMPLETT

520 är Polarvagnens minsta vagn och perfekt för den mindre familjen eller den som reser själv. Genom sin smarta planlösning är vagnen både rymlig och välutrustad. En stor fördel är förstas smidigheten när det kommer till parkering. Även i trånga lägen får 520

plats. Ska du köra uppför slingriga bergsvägar eller på lite mindre otillgängliga vägar känns det tryggt att ha den här vagnen bakom bilen. 520 blir ditt andra hem för alla slags äventyr och upptäcktsresor under många år.

Bostadsyta	Invändig längd	Utvändig längd med dragbom	Utvändig bredd	A-mått
12,1 m ²	507 cm	717 cm	251 cm	962 cm

Tjänstevikt 1450-1470 kg | Totalvikt 1700-2000 kg | Enkelaxlad

Planlösningar



520 FD
Säng 195x144/122 cm
Sittgrupp 160/132x225 cm



520 FW
Säng 195x144/122 cm
Sittgrupp 160/132x225 cm





13,4
M²

2-5
BÄDDAR

560 POPULÄR FAVORIT

Det här är Polarvagnens mest populära modell och passar utmärkt för två personer som vill ha en bekväm och lagom stor vagn. Den passar bra att resa runt med och är smidig att parkera. 560 är ett bra val om du vill ha en lite mer aktiv semester och besöka

flera platser. Bland planlösningarna kan du välja att prioritera sängplatser eller få ett extra rymligt kök med gott om avställningsytor. Kom ihåg att soffan alltid kan bäddas ut till extra sovplatser om familjens tonåringar väljer att följa med.

Bostadsyta	Invändig längd	Utvändig längd med dragbom	Utvändig bredd	A-mått
13,4 m ²	563 cm	771 cm	251 cm	1018 cm

Tjänstevikt 1540-1575 kg | Totalvikt 1700-2000 kg | Enkelaxlad

Planlösningar



560 FD
Säng 195x144/122 cm
Sittgrupp 160x225 cm



560 S
Sängar 2x195x88,5 cm
Sittgrupp 160/132x225 cm



560 FWA
Säng 195x144/122 cm
Sittgrupp 160x225 cm



14,1
M²

2-5
BÄDDAR



590 FLEXIBEL FÖR FAMILJEN

590 är mycket flexibel och kan anpassas perfekt efter dina behov. Om ni är två i familjen blir den ett lyxigt boende med extra mycket utrymme. Om familjen är lite större så kan upp till 5 personer få plats att i vagnen.

Något som verkligen uppskattas av barnfamiljer är barnkammarlösningen med våningssäng som blir som en mysig koja för de små. För familjen som vill ha en lagom stor vagn att aktivt åka runt med är 590 perfekt.

Bostadsyta	Invändig längd	Utvändig längd med dragbom	Utvändig bredd	A-mått
14,1 m ²	591 cm	799 cm	251 cm	1046 cm

Tjänstevikt 1560-1600 kg | Totalvikt 1800-2000 kg | Enkelaxlad

Planlösningar



590 BFW
Säng 195x134/112 cm
Sittgrupp 160/132x225 cm



590 BS
Sängar 2x195x88,5 cm
Sittgrupp 160/132x225 cm



590 FD
Säng 195x144/122 cm
Sittgrupp 160x225 cm



590 FWA
Säng 195x144/122 cm
Sittgrupp 188/160x225 cm



590 FWC
Säng 195x134/112 cm
Barnsäng 194x 62,5 cm
Sittgrupp 160/132x225 cm



590 S
Sängar 2x195x88,5 cm
Sittgrupp 160/132x225 cm





14,7
M²

2-5
BÄDDAR

620 SMIDIG MED SMART FÖRVARING

620 är en lite större vagn som erbjuder många olika planlösningar. Tack vare sina garderober och smarta förvaringsutrymmen passar den bra för familjen som vill stå vid samma plats ett tag, för här får du enkelt

med dig allt som behövs för sportlovet i skidbacken, fisketuren under hösten eller strandsemestern vid kusten. Även om 620 är en något större vagn så är den smidig att ha bakom bilen.

Bostadsyta	Invändig längd	Utvändig längd med dragbom	Utvändig bredd	A-mått
14,7 m ²	619 cm	827 cm	251 cm	1074 cm

Tjänstevikt 1580-1670 kg | Totalvikt 1800-2000 kg | Enkelaxlad

Planlösningar

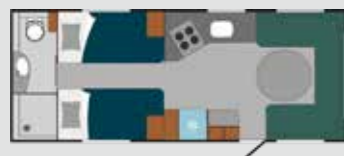

620 BSA
Sängar 2x195x88,5 cm
Sittgrupp 160/132x225 cm



620 BFWA
Säng 195x134/112 cm
Sittgrupp 160x225 cm



620 BQD
Säng 195,5x140 cm
alt Elsäng 200x140 cm
Sittgrupp 160/132x225 cm

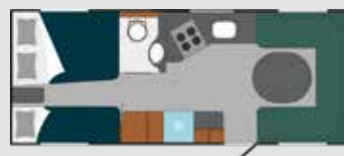

620 FWCA
Säng 195x134/112 cm
Barnsäng 194x62,5 cm
Sittgrupp 160x225 cm



620 SA
Sängar 2x195x88,5 cm
Sittgrupp 160x225 cm

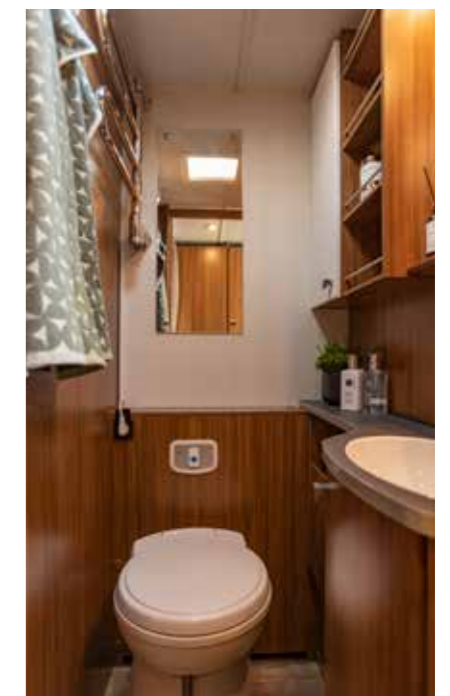



15,4
M²

2-5
BÄDDAR

650 ENKELAXLAD OCH TRYGG

650 är Polarvagnens största enkelaxlade vagn och bjuder på drygt 15 kvadratmeters boyta. Här finns möjlighet att ha upp till 5 sovplatser eller lyxa till det med en extra sittgrupp. Det går också att välja till ett

härligt stort badrum som är lika brett som vagnen eller ett trevligt vinkelkök som gör matlagningen enklare. För att få en mer avskild känsla mellan sovrummet och sällskapsdelen, välj modell med dubbelsäng på tvären.

Bostadsyta	Invändig längd	Utvändig längd med dragbom	Utvändig bredd	A-mått
15,4 m ²	647 cm	855 cm	251 cm	1102 cm

Tjänstevikt 1660-1700 kg | Totalvikt 1900-2000 kg | Enkelaxlad

Planlösningar



650 BQDA
Säng 195,5x140 cm
alt Elsäng 200x140 cm
Sittgrupp 160x225 cm



650 BSA
Sängar 2x195x88,5 cm
Sittgrupp 160/132x225 cm



650 FDC
Säng 195x144/122 cm
Barnsängar 193,5x81 cm
Sittgrupp 160/132x225 cm



650 FDX
Säng 195x144/122 cm
Sittgrupp 160/132x225 cm
Dinett 195x85 cm



650 BFWA
Säng 195x134/112 cm
Sittgrupp 160/132x225 cm





16,1
M²

2-5
BÄDDAR

680 MED MÅNGA MÖJLIGHETER

680 är en riktigt trevlig vagn om du vill stå på en fast plats under sommaren eller vintern. Vagnen är flexibel och du har flera olika planlösningar att välja bland, allt beroende på hur många ni är och hur ni vill använda utrymmet. Barnfamiljen vill kanske ha

en trevlig våningssäng med draperier? Om du tycker om att laga mat från grunden så är ett extra rymligt och funktionellt kök ett annat alternativ. Här går det också att få ett stort badrum som är lika brett som vagnen.

Bostadsyta	Invändig längd	Utvändig längd med dragbom	Utvändig bredd	A-mått
16,1 m ²	675 cm	879 cm	251 cm	1130 cm

Tjänstevikt 1780-1830 kg | Totalvikt 2650 kg | Tandemaxel

Planlösningar



680 BQDA
Säng 195,5x140 cm
alt Elsäng 200x140 cm
Sittgrupp 188/160x225 cm

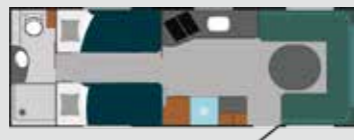

680 BSA
Sängar 2x195x88,5 cm
Sittgrupp 188/160x225 cm



680 FDC
Säng 195x144/122 cm
Barnsängar 186x81 cm
Sittgrupp 160x225 cm



680 FDX
Säng 195x144/122 cm
Sittgrupp 160x225 cm
Dinett 187x85 cm



680 QA
Säng 200x140 cm (Elsäng)
Sittgrupp 160x225 cm

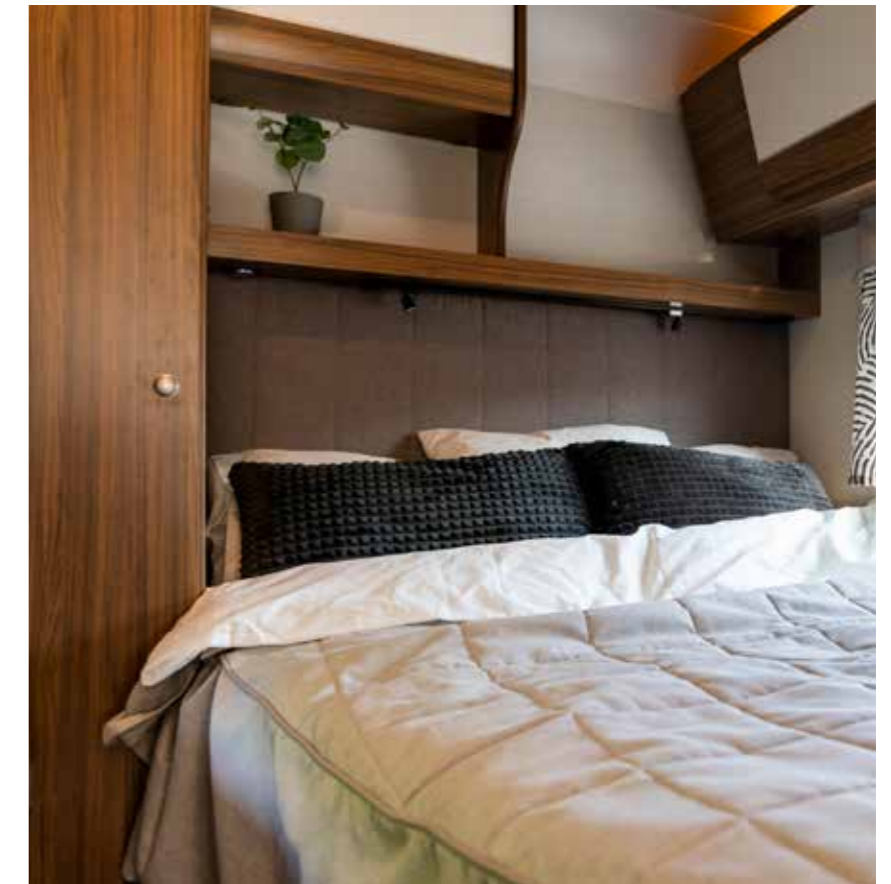



17,4
M²

2-6
BÄDDAR

730 LÅNGLIGGARENS ANDRA HEM

Det här är den perfekta husvagnen om du vill ha den uppställd under längre tid, som en hel säsong i fjällen eller på sommarcampingen. I 730 finns gott om förvaring för pjäxor och vinterkläder eller allt annat du kan tänkas behöva. Vagnen är verkligen ett extra

hem där du får ett trivsamt boende med väl tilltagna ytor och bekvämligheter. Bland planlösningarna kan du till exempel välja en barnkammarlösning med våningssäng så barnen får en egen liten mysig plats att vara på.

Bostadsyta	Invändig längd	Utvändig längd med dragbom	Utvändig bredd	A-mått
17,4 m ²	731 cm	934 cm	251 cm	1186 cm

Tjänstevikt 1900-1930 kg | Totalvikt 2650 kg | Tandemaxel

Planlösningar



730 BFDC
Säng 195x144/122 cm
Barnsängar 193,5x81 cm
Sittgrupp 188/132x225 cm



730 BFWA
Säng 195x134/112 cm
Sittgrupp 188/160x225 cm



730 BQDA
Säng 195,5x140 cm
alt Elsäng 200x140 cm
Sittgrupp 188/160x225 cm



730 BSA
Sängar 2x195x88,5 cm
Sittgrupp 188/160x225 cm



730 FDCXA
Säng 195x144/122 cm
Barnsängar 189,1x79,1 cm
Sittgrupp 160x225 cm
Dinett 187x85 cm



730 QA
Säng 200x140 cm (elsäng)
Sittgrupp 188/160x225 cm

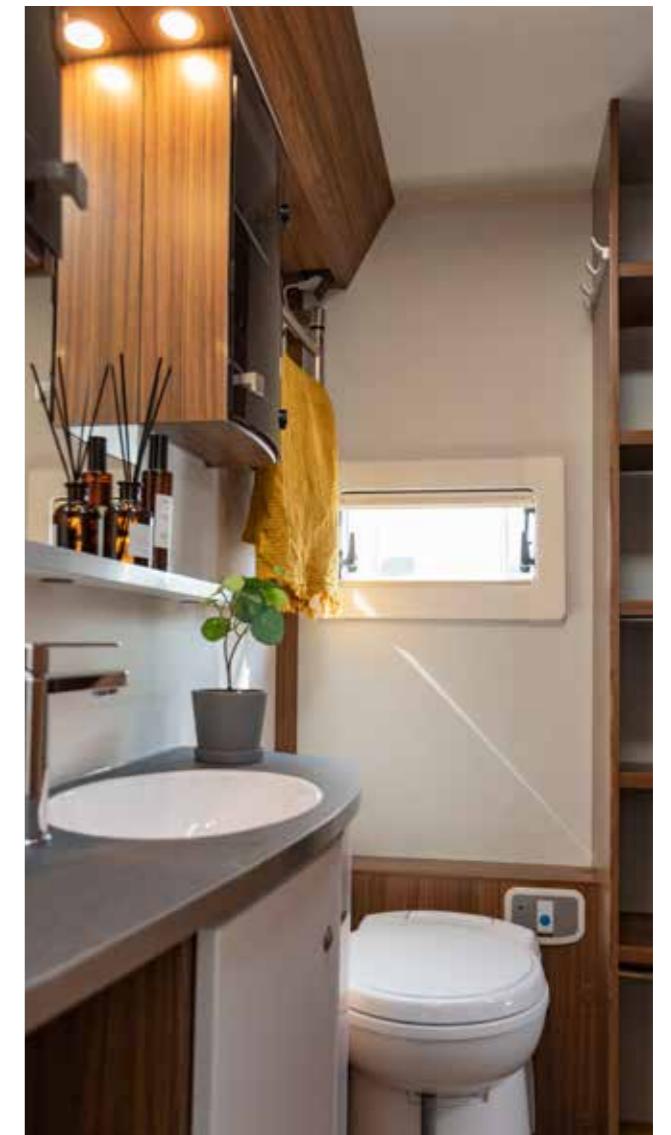



Singelbäddar

Om du föredrar två fasta singelbäddar (eller långbäddar som de också kallas) ska du titta på de här planlösningarna. Det går att ha separata sängar i de flesta vagnarna och vid varje sängplats finns ett fönster. Om du vill ha fler sovplatser går det bra att även bädda om soffan eller välja till överbäddskåp. Tänk på att badrum och pentry kan skilja sig åt mellan de olika vagnarna.

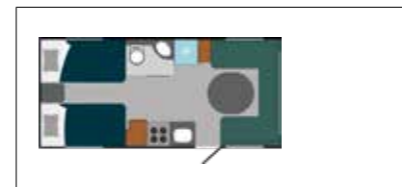
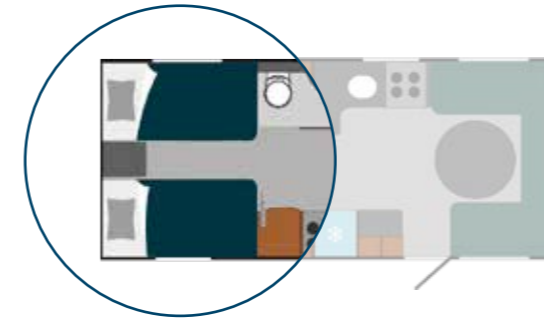

560 S
Sängar 2x195x88,5 cm
Sittgrupp 160/132x225 cm

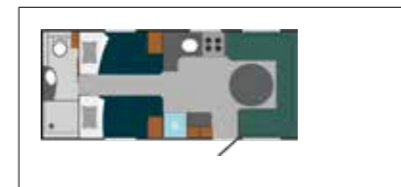

590 BS
Sängar 2x195x88,5 cm
Sittgrupp 160/132x225 cm

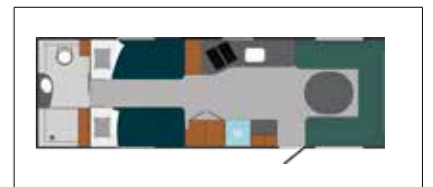

730 BSA
Sängar 2x195x88,5 cm
Sittgrupp 188/160x225 cm

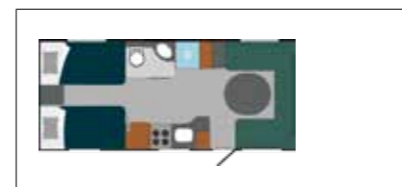

590 S
Sängar 2x195x88,5 cm
Sittgrupp 160/132x225 cm

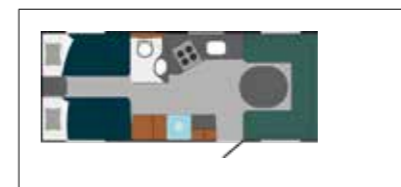

620 SA
Sängar 2x195x88,5 cm
Sittgrupp 160x225 cm

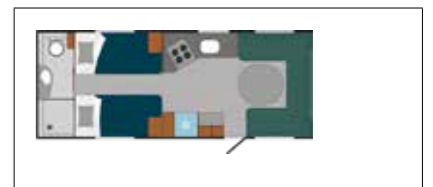

620 BSA
Sängar 2x195x88,5 cm
Sittgrupp 160/132x225 cm

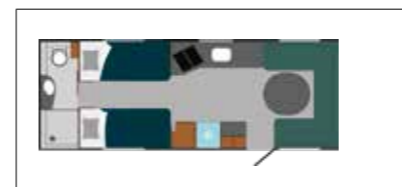

650 BSA
Sängar 2x195x88,5 cm
Sittgrupper 160/132x225 cm

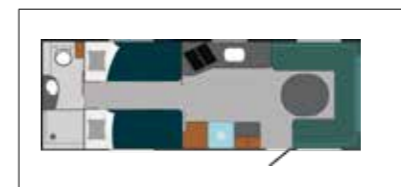

680 BSA
Sängar 2x195x88,5 cm
Sittgrupp 188/160x225 cm

S: Single beds	C: Children beds
F: French bed	W: Windowside
Q: Queenbed	D: Doorside
B: Bathroom	A: Angle kitchen
X: Extra sofa	

Vi reserverar oss för felskrivningar, eventuella förändringar i produktion och pris, lokala avvikelser, skillnader mellan länder och att det på vissa bilder kan förekomma tillvalsutrustning.

Dubbelsäng

Polarvagnens stora sköna dubbelsängar finns att få i en lång rad olika planlösningar. Du kan välja mellan en längsgående eller en tvärställd säng och vagnens kringutrymmen anpassas därefter. Gästplatser fixas snabbt och enkelt genom att bädda om sofforna.

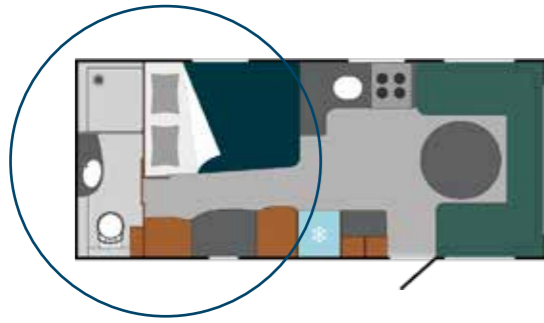

S: Single beds	C: Children beds
F: French bed	W: Window side
Q: Queen bed	D: Door side
B: Bathroom	A: Angle kitchen
X: Extra sofa	

Vi reserverar oss för felskrivningar, eventuella förändringar i produktion och pris, lokala avvikelser, skillnader mellan länder och att det på vissa bilder kan förekomma tillvalsutrustning.

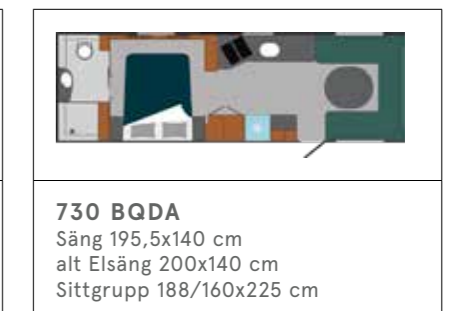
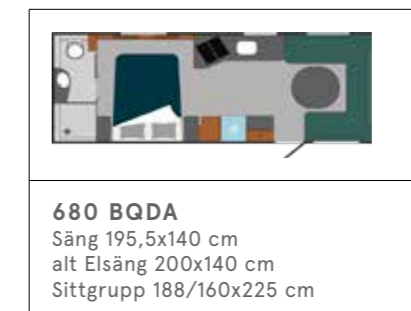
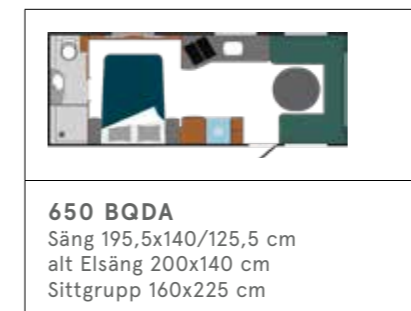
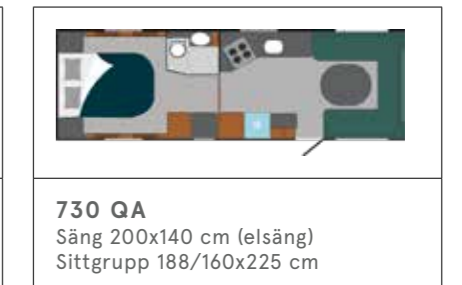
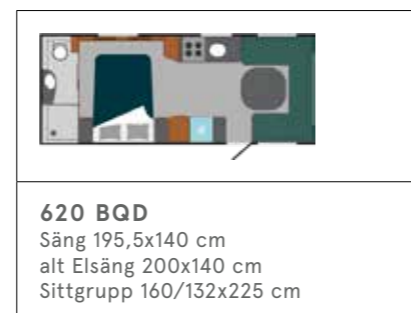
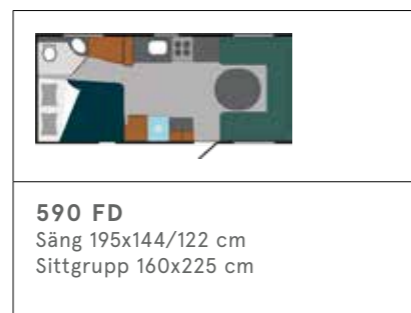
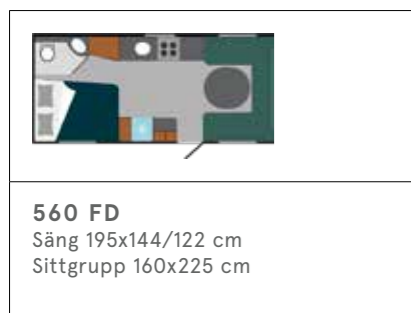
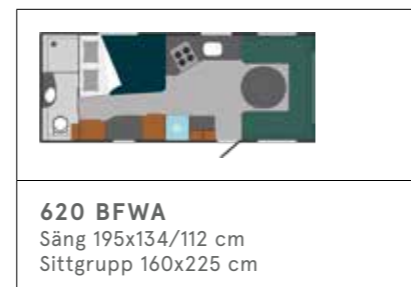
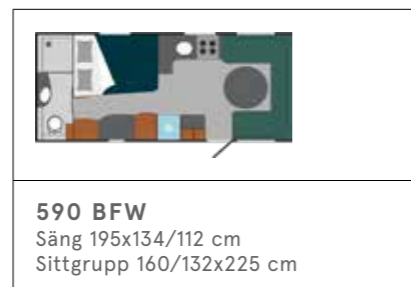
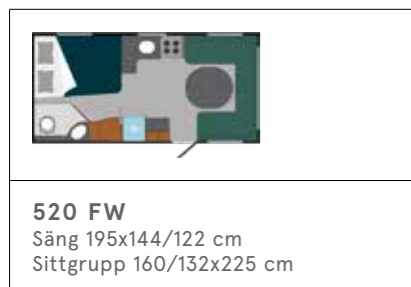
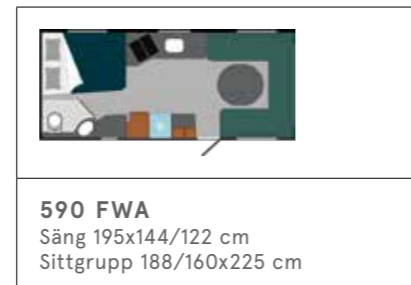
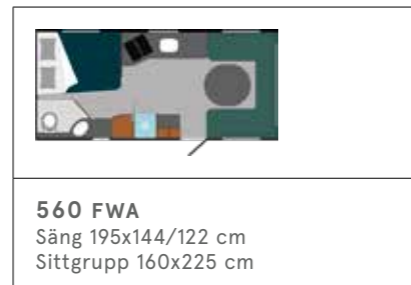
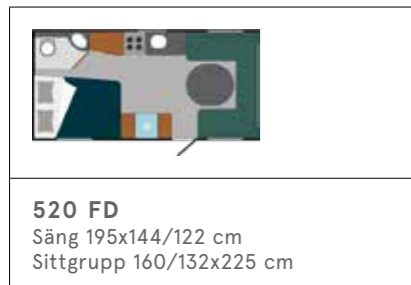

Flexibel lösning

Det här är lösningen för dig som vill ha en flexibel vagn och kunna utöka och minska antalet sovplatser allt efter behov. Utöver de fasta sängarna kan du enkelt förvandla sittgrupper och dinetter (soffgrupper med bord emellan) till ytterligare sängplatser.

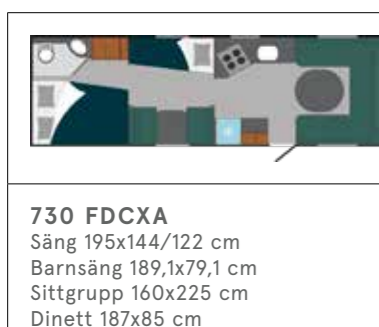
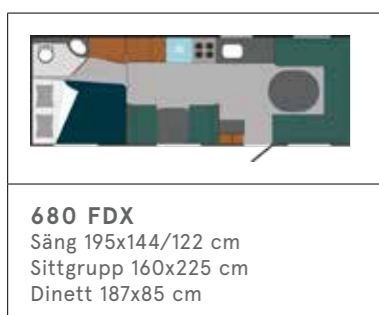
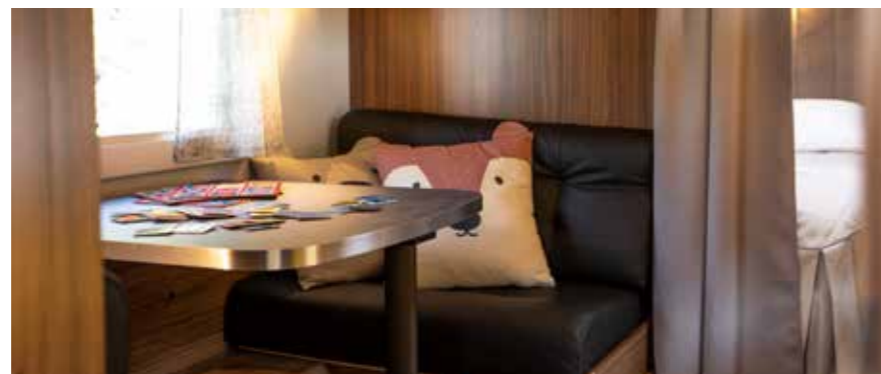
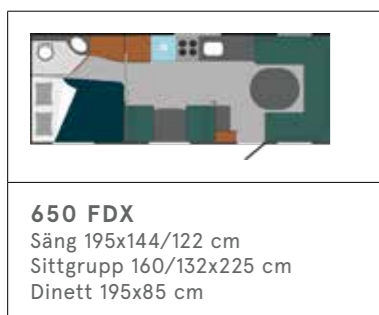
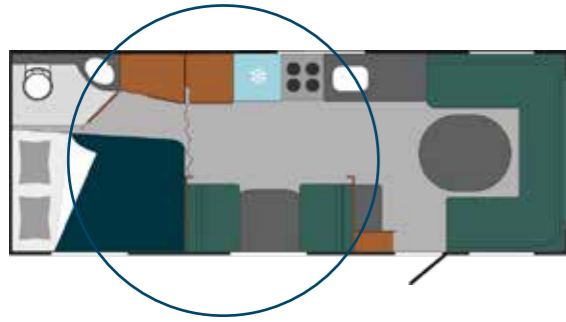

Familjelösningen

Behöver du en vagn anpassad till familjens behov så rekommenderas en barnkammarlösning med våningssängar och överbäddskåp. Här finns gott om plats för hela familjen och ändå stora möjligheter att utnyttja resten av utrymmet.

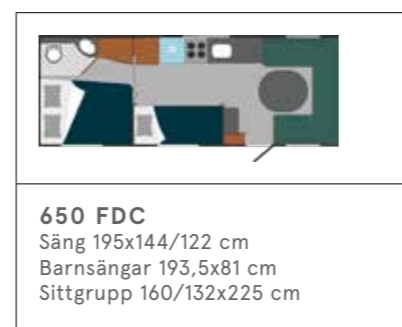
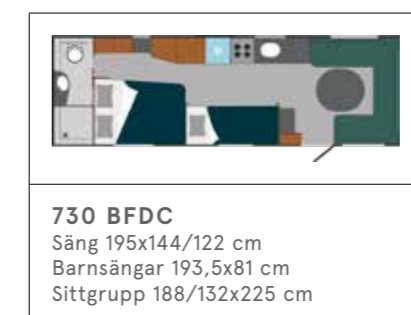
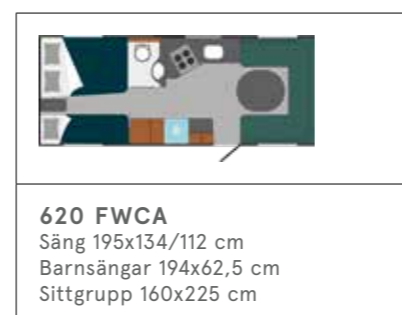
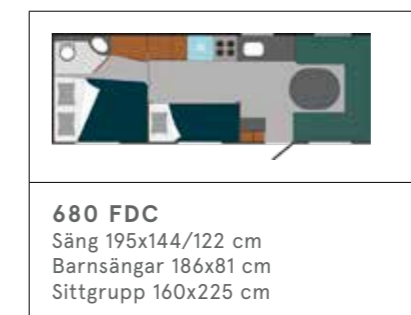
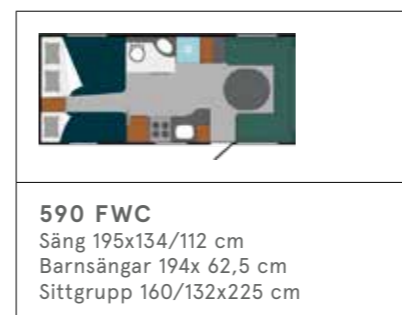
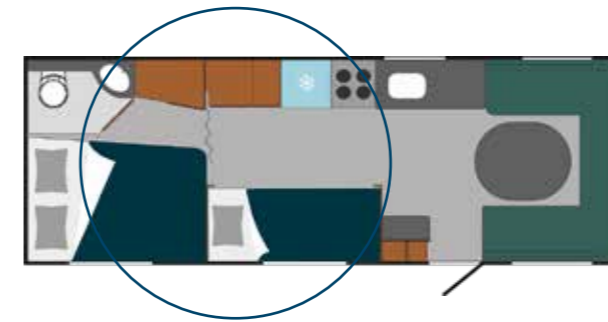

S: Single beds	C: Children beds
F: French bed	W: Windowside
Q: Queenbed	D: Doorside
B: Bathroom	A: Angle kitchen
X: Extra sofa	

Vi reserverar oss för felskrivningar, eventuella förändringar i produktion och pris, lokala avvikelser, skillnader mellan länder och att det på vissa bilder kan förekomma tillvalsutrustning.

Tre linjer med egna fördelar

Polars husvagnar är indelade i tre olika linjer: Original, Selected och Customized där varje linje erbjuder en egen utrustningsnivå, möjligheter till interiöra och exteriöra tillval och olika planlösningar. Oavsett vilken linje du väljer kan du vara säker på att du alltid får

en vagn av högsta kvalitet som håller vad den lovar och ibland mer. Det som ofta är tillval hos andra tillverkare ingår nämligen i grundutrustningen i våra vagnar. Det är för att en Polarvagn ska kunna användas året runt i nordiskt klimat.



TA HJÄLP AV TEKNIKEN

Appen Polar Connect ger dig trådlös kontroll över vagnen. Du kan slå på värmen, kolla status på batteriet och styra kylskåp och belysning. Via mobilen kan du se om vagnen flyttas och slå på larmet när det behövs. Kommunikationen med husvagnen sker huvudsakligen via ett inbyggt SIM-kort som aktiveras automatiskt när du skapar ditt konto i appen.



ALLTID I EN POLARVAGN

Polar-panelen

Inbyggd DAB FM-radio och bluetooth som styr många av vagnensfunktioner.

Tältserviceuttag

Alla vagnar har ett tältserviceuttag på utsidan. Det består av två uttag på 230 V respektive 12 V samt kontakt för TV-antenn och kabel-TV.

USB-uttag

Över sängar och soffgrupper finns USB-uttag som gör det enkelt att ladda mobiler, airpods och läsplattor.

Praktisk köksfläkt

Köksfläkt och spis med fyra plattor är standard i alla Polars vagnar.

Skön sängkomfort

Polars sängmadrasser tillhör marknadens tjockaste. De tillverkas i Sverige efter Polars egen unika design.



ORIGINAL
SELECTED
CUSTOMIZED



ORIGINAL

Här finns allt du behöver och mer därtill! Original erbjuder en topprustad grundmodell för ett enkelt husvagnsliv, utan att kompromissa med kvaliteten. Att den är prisvärd kan vi lova då mycket som ingår i Originals standardutbud räknas som tillval hos andra tillverkare.

DETTA INGÅR:

KÖK	ÖVRIGT INVÄNDIGT	UTVÄNDIGT
4-lågig spis	Avloppstank	Aluminiumfälgar
Besticklåda	Batteri 75Ah	Elektronisk TV-antenn
Elektrisk köksfläkt	Batteriladdare	Isolerad ytterdörr
Kylskåp med frysfack	Centralvärmepanna växlar automatiskt mellan el & gasol	Lastlucka höger fram
Avfallshinkar	Cirkulationspump 12 V, ställbar	LED-belysning lastlucka & gasolkoffert
Stort fönster vid köksbänk	Expansionskärl	Läckagetest gasol
SOVRUM	Inom- & utomhustermometer	Friktionskoppling
230 V-uttag vid sänggavel	Jordfelsbrytare	Förtältsservice
Belysning i garderob	Möjligt att reglera golvvärme/element	Vinterkoppling
Bäddmadrass, 3 cm	Panna Alde 3030 Compact	Nyhet! Automatiskt uppvärmt avlopp 230 V
Klädd sänggavel	Skotork i skolåda	Mellantonade fönster med slät utsida, steglöst reglerbara, rullgardin & myggnät
Kuddar 68x38 cm, 2 st	Polarpanel	ÖVRIGT UTVÄNDIGT
Ribbottensäng	Varmvattenberedare	Stänkskydd vid hjul
Sängbelysning med USB-uttag	Vattenburen golvvärme	Stödben + stödbensvev
Ställbara huvudändar	Ledstripe i fönster	STANDARD I BARNKAMMARE
BADRUM	Nivåmätare avloppstank & färskvatten	Draperi till C-säng, 2 st
230 V-uttag	Taklucka Mini Heki	Överkast till C-säng, 2 st
Taklucka i tvättrum	Ventilationslucka/-or	Förvaringsfickor i tyg till C-säng, 2 st
Vridbar elektrisk kassettoalett	Belastningsvakt	
SITTGRUPP		
230 V-uttag		
Förberedd TV-plats		
Högtalare, 2 st		
Höga hörn i framgrupp		
USB-uttag i läslampor		





SELECTED

Selected är linjen för dig som vill ha lite mer. Här är utrustningen noga utvald och består bland annat av extra sköna bäddmadrasser, större kyl, bättre ljudanläggning och effektiv belysning. För ett husvagnsliv med guldkant.

DETTA INGÅR:

KÖK

Gasolugn
Kyl/frys 170/31 liter
Köksväggskiva valbar
Mikrovågsugn

SOVRUM

Super de luxe bäddmadrasser
Ställbara huvudändar
Kuddar 68x38, 2 st
Sängbelysning med USB

SITTGRUPP

230 V-uttag
Bordsskiva vit
Högtalare bak
Indirekt belysning på sidoskåp fram och bak
Kuddar 40x40 cm, 2 st
Ledbelysning i garderober, sänglåda
Ledstripe i fönster fram, 3 st
Belyst vitrinskåp
Utdragsskiva för bordet
Polar Connect
Subwoofer
Höga hörndynor i sittgrupp fram

BADRUM

Handdukstork
Spegel

ÖVRIGT INVÄNDIGT

Belastningsvakt
Ytterdörr med fönster

MIDI HEKI taklucka

Myggdörr

USB ström uttag i lampor bak & fram

Ventilationslucka/-or

Skotork i skolåda

UTVÄNDIGT

Emblem på gavel bak & sidovägg fram

Ledbelysning i lastlucka & koffert

Gasvarnare

Extra 12 V cirkulationspump

16" fälgar med svart dekor

Gasoluttag i koffert

Lastlucka och koffert bak

Täckkåpa draggrimmor

STANDARD I BARNKAMMARE

Draperi till C-säng, 2 st

Överkast till C-säng, 2 st

Förvaringsfickor i tyg till C-säng, 2 st





CUSTOMIZED

Det här är Polarvagnens lyxigaste linje med det bästa av det bästa. All inredning och utrustning är av exklusivt snitt och bästa kvalitet. Här finns också ACC, centraldammsugare för att bara nämna en del. Customized har en helt egen unik look med svarta designelement.

DETTA INGÅR:

KÖK

Gasolugn
Induktionshäll
Kyl/frys 170/31 liter
Köksväggskiva valbar
Mikrovågsugn
Mekong nederdel kök
Exklusiv kökskran
Pelarstativ

Unik väggskiva

SOVRUM

Super de luxe bäddmadrasser
Manuellt ställbara huvudändar
Kuddar 68x38 cm 2 st
Sängbelysning med USB-laddning
Unik sänggavel

SITTGRUPP

Ledstripe under sittgrupp
230 V Pop up eluttag
Högtalare bak
Indirekt belysning på sidoskåp fram
Kuddar 40x40 cm, 2 st
Ledbelysning i garderober, sänglåda
Ledstripe i fönster fram & bak

SITTGRUPP

Belyst vitrinskåp
Utdragsskiva för bordet
Polar Connect
Subwoofer
Höga hörn i sittgrupp fram
Fronthylla med Polarbjörn
Dynor i skinn

BADRUM

Handduktork
Spegel

ÖVRIGT INVÄNDIGT

Belastningsvakt
Centraldammsugare
Ytterdörr med fönster
Gasvarnare
MIDI HEKI taklucka
Luftkonditionering ACC
Myggdörr
USB strömuttag bak & fram
Valbar textil/skinn
Ventilationslucka/-or
Mini Heki bak
Fritt val av tillvalsnickerier

UTVÄNDIGT

Emblem på gavel bak & sidovägg fram
Belysning i lastlucka och koffert
Gasvarnare
Extra 12 V cirkulationspump
16" mattsvarta fälgar
Gasoluttag på koffertvägg
Gasolomkopplare
Lastlucka bak
Möjlighet att anpassa planlösningen
Slät plåt
Täckkåpa draggrimma
Cityvatten



Golv

ANTIK PLANKA



Väggplattor

MÖRKGRÅ KAKEL



MARMOR



GRÅSTEN



Kvalitet blir aldrig omodernt

Efter att du har valt planlösning och utrustningslinje är det dags att välja färg och utförande på allt som hör inredningen till. I det ingår soffklädsel, gardiner, överkast, sänggavel och stänkskydd. Alla Polarvagnar är i sitt grundutförande inredda med ett fantastiskt tyg

som kallas FibreGuard. Tack vare ett unikt sätt att väva fibrerna är FibreGuard oerhört slitstarkt och tåligt, så både barn och husdjur kan leka runt utan bekymmer. Om du vill ha en lite lyxigare känsla kan du välja till skinnklädsel på sittgruppen.



Textil

Nu finns det ännu fler möjligheter att få vagnen precis som du vill ha den. Till 2024 uppdaterar vi all textil i vagnen så det finns nya material, färger och modeller att välja mellan till den mjuka inredningen.

ASTRID



ELLEN



LILLY

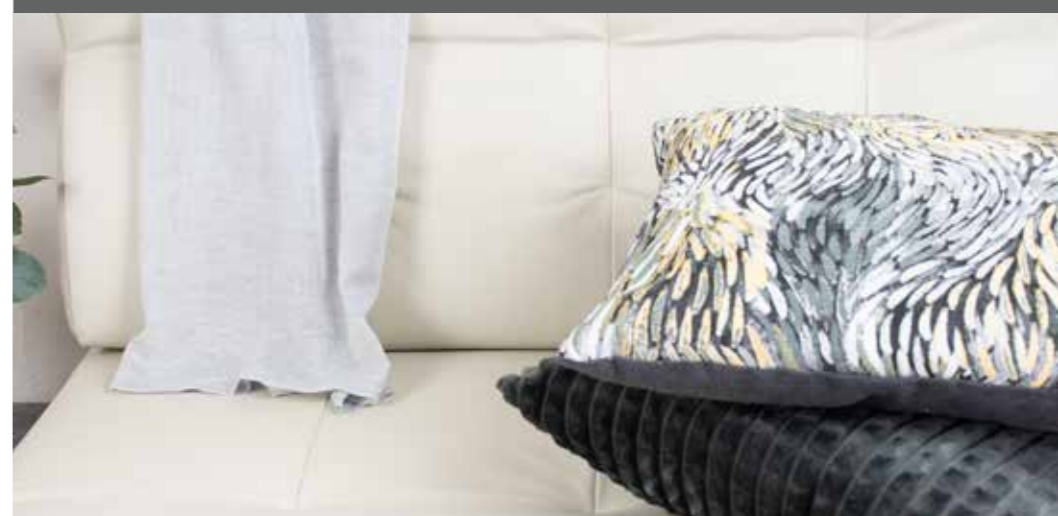

MEJA



SALLY









Värdefullt hantverk i varje vagn

60 år som husvagnstillverkare innebär att Polarvagnen genomgått en stor utveckling. Däremot finns det en sak som varit oförändrad sedan starten, och det är hantverket. För oss är äkta hantverk detsamma som kvalitet. Och att det finns en bred och djup erfarenhet inom företaget ser du i varje enskild detalj. Allt är genomtänkt och ingenting lämnas åt slumpen.

Polarvagnarna byggs till största delen för hand i norrländska Dorotea. I fabriken har vi dessutom ett eget snickeri för inredningen och det ger oss full kontroll över hela tillverkningen. För att garantera kvaliteten är det också en och samma byggare som monterar all inredning i din vagn. Det kan vara kul att veta att varje Polarvagn tillverkas på beställning och därför finns det ingen vagn som är den andra lik.





Väder och vind testas i klimatkammaren

Det är ingen tillfällighet att Polarvagnen är känd för att vara slitstark och ha lång livslängd. Varje enskild vagn genomgår ett täthetstest i fabriken klimatkammare. Där utsätts den för 36 000 liter vatten och stormvindar under en timmes tid. Under tiden gör en

kontrollant fuktmätningar inne i vagnen och säkerställer att alla kvalitetskrav uppfylls. Därför kommer alltid en ny Polarvagn med en täthetsgaranti på sju år och du kan känna dig trygg att din vagn klarar alla väderutmaningar som kommer i dess väg.



Alla vagnar har en täthetsgaranti på 7 år. Du kan med andra ord känna dig trygg när du köper en Polarvagn.



När du köper en Polarvagn bestämmer du själv hur den ska utrustas och hur inredningen ska se ut, därför är det i stort sett omöjligt att hitta två Polarvagnar som är exakt likadana.





MLB 50A



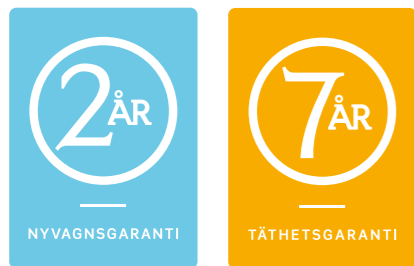

GARANTI

Som ägare till en ny Polar har du alltid två års nyvagnsgaranti och sju års täthetsgaranti. Garantierna kan skilja sig åt mellan olika länder. Fullständiga villkor finns på Polarvagnen.se eller hos Polars auktoriserade återförsäljare.

AUKTORISERADE SERVICEVERKSTÄDER

Personalen på Polars auktoriserade verkstäder utbildas regelbundet och har koll på de senaste innovationerna och alla nya finesser. För att dina garantier ska gälla behöver du göra en årlig kontroll hos någon av dem. Med rätt service i rätt tid kommer din Polarvagn att rulla länge.

RESERVDELAR

Polars vagnar är kända för sin livslängd. Hela 80% av alla Polarvagnar som tillverkats, rullar fortfarande på vägarna. Därför finns det ett ovanligt rejält reservdelslager. De äldsta reservdelarna är just nu från 1977.

ISO-STANDARD

ISO 9001:2015 betyder att produktion, säljprocess och eftermarknad är kvalitetsäkrat enligt ISO-standard. Det helt i linje med Polars tankar om kvalitet och service, något som funnits med ända sedan starten 1964.

